

■ Bedienungs- und Installationsanleitung

■ Instructions for Operation and Installation

■ Mode d'emploi et Instructions d'Installation

■ Bedienings- en montagevoorschrift

ELEKTRONIK-GONG ECHO

ELECTRONIC CHIME ECHO

GONG ÉLECTRONIQUE ECHO

ELEKTRONISCHE GONG ECHO

Sehr geehrte Kundin, **D**
sehr geehrter Kunde,

Dear Customer

GB Chère cliente,
cher client,

F Geachte klant,

NL

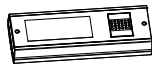

mit diesem Gerät haben Sie ein Qualitäts-Produkt erworben, das wir für Sie mit größter Sorgfalt und mit höchstem Anspruch entwickelt und hergestellt haben.

Es gilt die gesetzliche Gewährleistungsfrist. Von dieser Gewährleistung ausgeschlossen sind Defekte, die durch unsachgemäße Verwendung oder Mißachtung der Bedienungs- und Installationsanleitung eingetreten sind.

In purchasing this equipment you have acquired a quality product which we have developed and manufactured for you with the greatest care and with the greatest possible precision. Statutory warranty rights apply. Defects caused by inexpert handling, using the equipment for a purpose other than it's intended one or disregarding the instructions for operation and installation shall be excluded from this warranty.

En achetant cet appareil, vous avez fait l'acquisition d'un produit de qualité que nous avons développé et fabriqué avec le plus grand soin et dans le respect de critères très exigeants. L'obligation de garantie fait foi. La garantie exclut les défauts résultant d'un traitement non conforme, d'une utilisation non prévue ou de l'inobservation du mode d'emploi et des instructions d'installation.

met dit apparaat heeft u een kwaliteitsproduct aangeschaft, dat wij voor u met de grootst mogelijke zorgvuldigheid en volgens de hoogste eisen hebben ontwikkeld en vervaardigd. De wettelijke garantieplicht is geldig. Van de garantie uitgesloten zijn defecten, die zijn ontstaan door onvakkundige behandeling, niet-reglementair gebruik of door het niet-opvolgen van de bedienings- en montagevoorschrift.

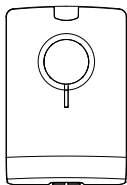

Engineered
in
GERMANY



#	Inhalt	Contents	Sommaire	Inhoud
2	Bestimmungsgemäßer Gebrauch	Intended use	Utilisation conforme	Beoogd gebruik
3	Produkt-Beschreibung	Product description	Description de produit	Productbeschrijving
4	Installation / Allgemeines	Installation / General points	Installation / Généralités	Installatie / algemeen
5	Installation / Befestigung	Installation / Wall-mounting	Installation / Fixation	Installatie / bevestiging
6	Spannungsversorgung	Power supply	Alimentation électrique	Stroomtoevoer
8	Verdrahtung	Wiring	Câblage	Bekabeling
9	Bedienung / Signale/Töne	Operation / Signals / Sound	Utilisation / Signaux/Sons	Bediening / Signalen / Tonen
12	Betrieb als Funkgong	Operation as wireless chime	Fonctionnement comme carillon sans fil	Gebruik als draadloze gong
14	Ruftöne aufspielen	Uploading ring tones	Enregistrer des tonalités d'appel	Beltonen laden
15	Batterietausch	Battery replacement	Remplacement des piles	Batterijen vervangen
16	Technische Daten	Technical data	Caractéristiques techniques.	Technische gegevens



Bestimmungsgemäßer Gebrauch

- ☞ Die hier beschriebenen Geräte dienen ausschließlich als verdrahtete oder funkgesteuerte Klingel- oder Signalanlage für den privaten Gebrauch
- ☞ Aufgrund unterschiedlicher Einflüsse (leere Batterien, Funkstörungen etc.) kann es zur Beeinträchtigung der Funktion kommen. Deshalb nicht in sicherheitsrelevanten Bereichen verwenden!
- ☞ Empfänger weder Tropf- noch Spritzwasser aussetzen! Keine flüssigkeitsgefüllten Gefäße darauf stellen! Nicht mit Gegenständen oder Decken, Vorhängen etc. zudecken! Vor direkter Sonnenbestrahlung und offenen Brandquellen schützen!
- ☞ Niemals direkt in den Blitz schauen!
- ☞ Den Echo 230 Empfänger niemals aufschrauben, da hohe Spannungen vorhanden sein können!
- ☞ Bitte die Oberfläche nur mit einem Nebel nassen Tuch reinigen. Kein Mikrofasertuch verwenden.

Intended use

- ☞ The equipment described here is designed exclusively as a wireless or wired bell or signal unit for private use.
- ☞ Its function can be impaired for a number of different reasons (empty batteries, radio interference etc.). Therefore, never use this equipment in safety-related areas.
- ☞ Do not expose the receiver to dripping or sprayed water. Do not place containers filled with liquids on top of it. Do not cover with objects or covers, curtains etc.. Keep away from direct sunlight and open flames.
- ☞ Never look directly into the flash!
- ☞ Never dismantle the Echo 230 receiver because high voltages may be present.
- ☞ Please only use a damp cloth to clean the surface. Do not use a microfibre cloth.

Utilisation conforme

- ☞ Les appareils décrits ici servent exclusivement de systèmes de sonnette ou de signalisation câblés ou commandés par radio pour un usage privé
- ☞ Diverses circonstances (piles déchargées, parasites, etc.) peuvent entraîner des dysfonctionnements. Il est donc interdit de les utiliser des zones de sécurité !
- ☞ Ne pas exposer le récepteur aux gouttes ou aux projections d'eau ! Ne pas poser de récipients contenant des liquides dessus ! Ne pas couvrir avec des objets ou des couvertures, des rideaux, etc. ! Protéger des rayons du soleil et des flammes nues !
- ☞ Ne jamais regarder directement dans le flash !
- ☞ Ne jamais dévisser le récepteur Echo 230, car il est sous haute tension !
- ☞ Uniquement nettoyer la surface avec un chiffon légèrement humide. Ne pas utiliser un chiffon en microfibres

Beoogd gebruik

- ☞ De hier beschreven apparaten zijn uitsluitend voor particulier gebruik als bel- of signaalrichting met of zonder draad.
- ☞ Verschillende factoren (lege batterijen, storingen van de draadloze verbinding enz.) kunnen de correcte werking beïnvloeden. Gebruik de apparaten daarom niet in veiligheidsrelevante ruimtes!
- ☞ De ontvanger mag niet worden blootgesteld aan druppelend water of spatwater. Plaats er geen met vloeistof gevulde reservoirs op! Dek hem niet af met voorwerpen, dekens, gordijnen enz.! Bescherm hem tegen direct zonlicht en open vuur!
- ☞ Kijk nooit direct in de filter!
- ☞ Schroef de Echo 230-ontvanger nooit open. Er kunnen hoge spanningen aanwezig zijn!
- ☞ Reinig de oppervlakken uitsluitend met een vochtige doek. Gebruik geen microvezeldoeken.

Kurz-Beschreibung

- ☞ In der Model M handelt es sich um einen Funkgong. Das Set besteht aus Sender und Funkgong-Empfänger. Die Modelle 120 und 230 können mit einer externen Spannungs-Quelle oder mit Batterien versorgt werden. Nach der Aktivierung mittels der Taste oder den Klemmen des Senders gibt der Funkgong-Empfänger ein einstellbares akustisches bzw. optisches Signal aus.

Short description

- ☞ TModel M is a wireless chime. The set is made up of a transmitter and wireless chime receiver. Models 120 and 230 can be operated using an external voltage source or batteries. Following activation through the button or terminals of the transmitter, the wireless chime receiver emits an adjustable acoustic or visual signal.

Breve description

- ☞ Le modèle M est un carillon sans fil. Le set se compose d'un émetteur et d'un récepteur de carillon sans fil. Les modèles 120 et 230 peuvent être alimentés par une source de courant externe ou des piles. Après l'activation à l'aide de la touche ou des bornes de connexion, le récepteur du carillon sans fil émet un signal sonore ou visuel réglable.

Korte beschrijving

- ☞ Model M is een draadloze gong. De set bestaat uit een zender een draadloze gong-ontvanger. De modellen 120 en 230 kunnen met een externe stroombron of met batterijen worden gebruikt. Nadat de zender in werking is gesteld met behulp van de knop of de klem, zendt de draadloze gong-ontvanger een instelbaar akoestisch of optisch signaal uit.

Es können mehrere Sender und Empfänger kombiniert werden. Dabei kann für jeden Sender ein anderer Rufton eingestellt werden

Several transmitters and receivers can be combined. A different ring tone can be set for each transmitter.

Plusieurs émetteurs et récepteurs peuvent être combinés. Une tonalité d'appel peut être réglée pour chaque émetteur.

Men kan verschillende zenders en ontvanger combineren. Daarbij kan voor elke zender een andere beltoon worden ingesteld.

Sicherheitshinweis zur Spannungsversorgung mit Batterien:
Die eingesetzten Batterien dürfen keiner übermäßigen Wärme (z.B. Sonneneinstrahlung, Feuer oder dergleichen) ausgesetzt werden!

Safety advice for voltage supply with batteries:
Do not expose batteries to excessive heat (e.g. direct sunlight, fire or similar)

Consignes de sécurité pour l'alimentation par piles :
les piles utilisées ne peuvent en aucun cas être soumises à une chaleur trop importante (par ex. rayons du soleil, feu, etc.) !

Veiligheidsinstructie voor gebruik met batterijen
De gebruikte batterijen mogen niet worden blootgesteld aan overmatige warmte (bijv. zonlicht, vuur enz.)!

PRODUKT-BESCHREIBUNG

PRODUCT DESCRIPTION

DESCRIPTION DE PRODUIT

PRODUCT BESCHRIJVING

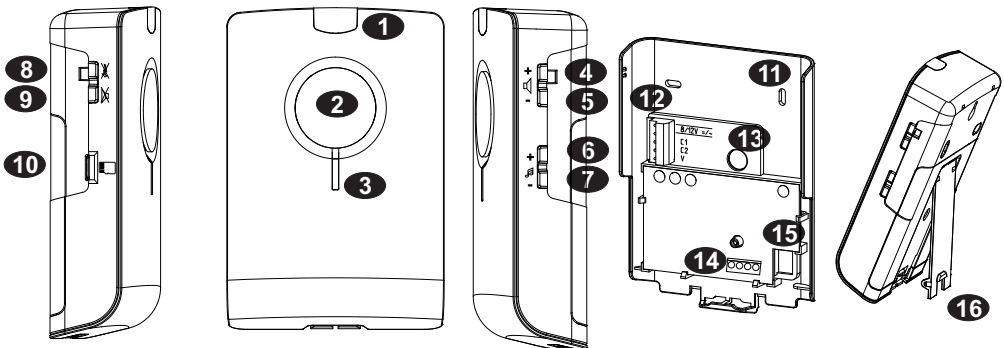

Gong

1. LED Blitz
2. Lautsprecher
3. LED rot/grün
4. Lautstärke +
5. Lautstärke -
6. Melodie +
7. Melodie -
8. opt. Signal an/aus
9. akustisches Signal an/aus
10. Aufnahme Mikro-SD Speicherkarte
11. Wandhalter
12. Klemme K1 für AC/DC 8-12V u. Klingeltaster
13. Kabeleinführung K1
14. Klemme K2 für 230V und 230V Taster
15. Kabeleinführung K2
16. Aufsteller

Cimes

1. LED flash
2. Loudspeaker
3. LED red/green
4. Volume +
5. Volume -
6. Melodie +
7. Melodie -
8. Optical signal on/off
9. Acoustic signal on/off
10. Slot micro-SD card
11. Wall holder
12. Terminal K1 for AC/DC 8-12V and bell pushbutton
13. Cable entry K1
14. Terminal K2 for 230V and 230V pushbutton
15. Cable entry K2
16. Stand

Carillon

1. Flash LED
2. Haut-parleur
3. LED rouge/verte
4. Volume +
5. Volume -
6. Mélodie +
7. Mélodie -
8. Marche/arrêt du signal visuel
9. Marche arrêté du signal sonore
10. Logement pour carte micro-SD
11. Support mural
12. Borne de connexion K1 pour AC/DC
13. Entrée de câble K1
14. Borne de connexion K2 pour 230V et bouton 230 V
15. Entrée de câble K2
16. Support

Gong

1. LED filter
2. Luidspreker
3. LED root/groen
4. Volume +
5. Volume -
6. Melodie +
7. Melodie -
8. Opt. Signaal aan/uit
9. Akoestisch signaal aan/uit
10. Slot mikro-SD-kaart
11. Wandhouder
12. Klem K1 voor AC/DC 8-12 V AC/DC en belknop
13. Kabelinvoer K1
14. Klem K2 voor 230 V en 230 V knop
15. Kabelinvoer K2
16. Stander



INSTALLATION

Allgemeines

- ✂ Bitte beachten Sie, dass Einbau und Montage elektrischer Geräte nur durch eine Elektro-Fachkraft erfolgen dürfen!
- ✂ Es sind die länder-spezifischen Vorschriften für Elektro-Installationen zu berücksichtigen!
- ✂ Erfolgt die Spannungsversorgung mit Netzspannung (230VAC) so muss ein allpoliger Netzschalter mit einer Kontaktöffnung von mindestens 3mm in der elektrischen Gebäude-Installation vorhanden sein.
- ✂ Bei allen Installations- oder Wartungsarbeiten den Hauptschalter der Anlage ausschalten und gegen Wiedereinschalten sichern.
- ✂ Sollte durch den Ausfall des Gerätes eine Gefährdung von Personen oder sonstige Folgeschäden möglich sein, **MÜSSEN** Sie diese durch zusätzliche geeignete Sicherheits-Maßnahmen verhindern!
- ✂ Die Reichweite beim Echo M beträgt bei gemäß Anleitung installiertem Sender ca. 500m im Freifeld. Mauern, Türen, Metallteile etc. können die Reichweite merkbar reduzieren! Siehe Skizze unten!

INSTALLATION

General points

- ✂ Please note that installation and assembly of electrical equipment should only be undertaken by a qualified electrician.
- ✂ Country-specific regulations on electrical installation work must be observed.
- ✂ If the power supply is through mains voltage (230 V), there must be an all pole mains switch with a contact opening of at least 3 mm in the electrical building installation.
- ✂ During all installation and maintenance work, the main power switch must be switched off and secured against being switched on again.
- ✂ Suitable precautionary measures **MUST** be taken if device failure could harm persons or cause other consequential damage.
- ✂ The range of the Echo M is approx. 500m if unobstructed and if the transmitter is installed in accordance with the instructions. Walls, doors, metal components etc. may reduce the range significantly. See illustration below.

INSTALLATION

Généralités

- ✂ L'installation et le montage d'appareils électriques peuvent uniquement être effectués par un électricien !
- ✂ Respecter les prescriptions nationales pour les installations électriques !
- ✂ Lorsque l'appareil est alimenté par le secteur (230 VAC), l'installation électrique du bâtiment doit être pourvue d'un commutateur principal tous pôles avec un intervalle de coupe d'au moins 3 mm.
- ✂ Lors des travaux d'installation ou d'entretien, le commutateur principal de l'installation doit être débranché et protégé contre une remise en marche involontaire.
- ✂ Si la panne de l'appareil entraîne un risque pour les personnes ou d'autres dommages, vous DEVEZ empêcher ces risques par des mesures de sécurité supplémentaires adéquates !
- ✂ En champ libre, la portée de l'Echo M est d'env. 500 m lorsque l'émetteur a été installé conformément aux instructions. Les murs, les portes, les pièces métalliques, etc. ne peuvent sensiblement réduire la portée ! Voir schéma ci-dessous !

INSTALLATIE

Algemeen

- ✂ Neem in acht dat de inbouw en montage van elektrische apparaten alleen door een vakkundige elektromonteur mag worden uitgevoerd!
- ✂ De landspecifieke voorschriften voor elektrische installaties moeten worden nageleefd!
- ✂ Als de stroomtoevoer via het net (230 VAC) gebeurt, moet in de elektrische uitrusting van het gebouw een allpolige netschakelaar met een contactopening van ten minste 3 mm beschikbaar zijn.
- ✂ Bij installatie- en onderhoudswerkzaamheden moet de hoofdschakelaar van de installatie uitgeschakeld en tegen weer inschakelen beveiligd worden.
- ✂ Als door uitval van het apparaat een risico voor personen of andere gevolgschade mogelijk is, **DIENT** u dit door gepaste extra veiligheidsmaatregelen te voorkomen!
- ✂ De reikwijdte van de Echo M bedraagt bij volgens de handleiding geïnstalleerde zenders zonder obstructies ca. 500 m. Muren, deuren, metalen onderdelen enz. kunnen de reikwijdte aanzienlijk beperken! Zie onderstaande illustratie!

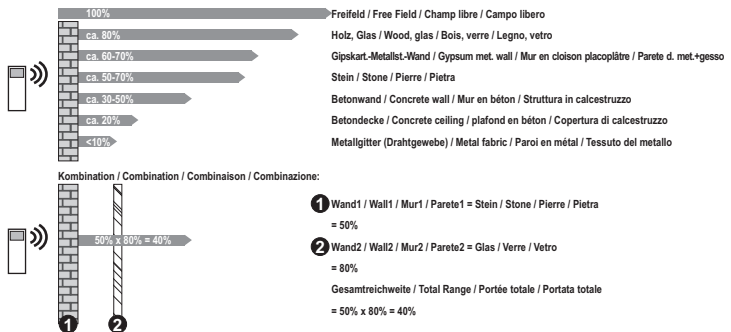



INSTALLATION Befestigung:

Wandhalter

Die rückseitige Kontur des Wandhalters kann als Kabelkanal verwendet werden.

Befestigung

Verschrauben Sie den Wandhalter in den Öffnungen.
Der Schraubenabstand beträgt 70 mm.
Halten Sie einen Mindestabstand des Wandhalters zur Decke von 25 mm ein.
Gongs, die ausschließlich mit Batterien betrieben werden und nur mit Funksendern aktiviert werden benötigen keine Befestigung. In diesem Fall können Sie auch den aufklappbaren Aufsteller verwenden.

INSTALLATION Fixation:

Wall holder

You can use the contour on the back as a cable channel.

Wall-mounting

Use the holes to screw the wall holder in place.
The distance of the holes is 70mm.
Please observe a minimum distance of 25 mm to the ceiling.
Chimes which work exclusively with batteries and which are only activated by radio transmitters do not need to be fixed in place. In this case you can also use the stand.

INSTALLATION Fixation:

Support mural

Le contour à l'arrière du support mural peut servir de caniveau pour le câble.

Fixation

Vissez le support mural dans les ouvertures.
La distance entre les vis est de 70 mm.
Respectez une distance minimale de 25 mm entre le support mural et le plafond.
Les carillons qui sont exclusivement alimentés par des piles et qui sont uniquement activés par des émetteurs radio ne nécessitent aucune fixation. Ils peuvent être utilisés avec le support rabattable.

INSTALLATIE Bevestiging:

Wandhouder

De contour aan de achterkant van de wandhouder kan als kabelkanaal worden gebruikt.

Bevestiging

Schroef de wandhouder vast met behulp van de openingen.
De afstand tussen de schroeven bedraagt 70 mm.
Neem de minimale afstand tussen de wandhouder en het plafond van 25 mm in acht.
Gongs die uitsluitend met batterijen worden gebruikt en alleen met draadloze zenders worden geactiveerd, moeten niet worden bevestigd. Ze kunnen dan op de uitklapbare stander worden geplaatst.

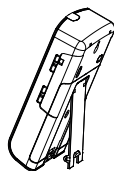
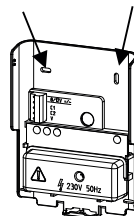
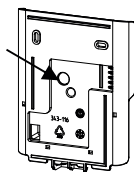

Gong vom Wandhalter trennen

Gong an den mit 1 gekennzeichneten Punkten festhalten und in Richtung Kennzeichnung 2 ziehen.

Separate the gong from the wall rack

Please hold the chime at the point marked with 1 and pull in direction of mark 2

Séparer le gong du support mural

Tenez le gong aux points marqués avec 1 et tirez en direction de marque 2

Scheid de gong van de wandhouder

Houd de gong op de door 1 aangegeven punten en trek de richting van het bord 2 in

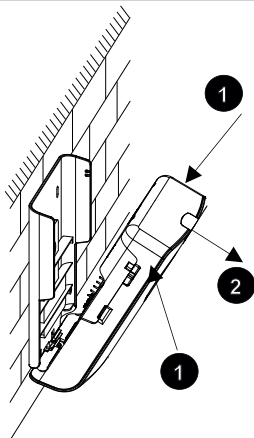



INSTALLATION Spannungs- versorgung:

Batterien

- ✂ 4 x 1,5V (Typ LR14/C Alkaline Babyzelle). Bitte unbedingt auf die richtige Polung achten.
- ✂ **Sicherheitshinweis zur Spannungsversorgung mit Batterien:** Die eingesetzten Batterien dürfen keiner Wärme (z.B. Sonneneinstrahlung, Feuer oder dergleichen) ausgesetzt werden.

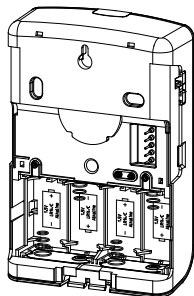

INSTALLATION Power supply

Batteries

- ✂ 4 x 1.5V (type LR14/C alkaline Baby cell). Make sure you insert them with the correct polarity.
- ✂ **Safety advice for power supply with batteries:** Do not expose batteries to excessive heat (e.g. direct sunlight, fire or similar).

INSTALLATION Alimentation électrique :

Piles

- ✂ 4 x 1,5 V (piles rondes alcalines type LR14/C). Respectez impérativement la polarité.
- ✂ **Consignes de sécurité pour l'alimentation par piles :** Les piles utilisées ne peuvent en aucun cas être soumises à la chaleur (par ex. rayons du soleil, feu, etc.).

INSTALLATIE Voedingspanning:

Batterijen

- ✂ 4 x 1,5 V (type LR14/C alkalinebabycel). Let absoluut op de juiste richting van de polen.
- ✂ **Veiligheidsinstructie voor gebruik met batterijen:** De gebruikte batterijen mogen niet worden blootgesteld aan overmatige warmte (bijv. zonlicht, vuur enz.)!

8-12V AC/DC (0,5A)

- ✂ Die Versorgung und das Aktivieren erfolgt über den Klemmenblock „K1“ im Wandhalter.
- ✂ **Achtung!** Nur geprüfte Transformatoren gemäß EN 61558-2-6 / 2-8 verwenden.

8-12V AC/DC (0,5A)

- ✂ The supply and activation take place via terminal "K1" in the wall holder.
- ✂ **Caution!** Only use certified transformers in accordance with EN 61558-2-6 / 2-8.

8-12V AC/DC (0,5A)

- ✂ L'alimentation électrique et l'activation s'effectuent par le biais du bornier « K1 » dans le support mural.
- ✂ **Attention !** Uniquement utiliser des transformateurs conformes à la norme EN 61558-2-6 / 2-8.

8-12V AC/DC (0,5A)

- ✂ De stroomtoevoer en de activering gebeurt via het aansluitblok K1 in de wandhouder.
- ✂ **Let op!** Gebruik alleen gekeurde transformatoren volgens EN 61558-2-6 / 2-8.

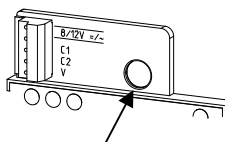

230V AC (50Hz)

- ✂ Die Versorgung erfolgt über den Klemmenblock „K2“ im Wandhalter.
- ✂ Die Schutzabdeckung muss abgeschraubt werden.
- ✂ Bitte die Kabelführung „K2“ benutzen.
- ✂ Nach den Klemmarbeiten Schutzabdeckung wieder festschrauben

230V AC (50Hz)

- ✂ The supply takes place via the terminal "K2" in the wall holder
- ✂ The protective cover has to be unscrewed and removed.
- ✂ Please use cable guide "K2".
- ✂ Screw the protective cover back in place after connection

230V AC (50Hz)

- ✂ L'alimentation électrique s'effectue par le biais du bornier « K2 » dans le support mural.
- ✂ Le cache de protection doit être dévissé.
- ✂ Veuillez utiliser le passage de câble « K2 ».
- ✂ Après la connexion, revisser le cache de protection.

230V AC (50Hz)

- ✂ De stroomtoevoer gebeurt via het aansluitblok K2 in de wandhouder.
- ✂ De beschermende afdekking moet worden verwijderd/verwijderd worden.
- ✂ Gebruik de kabeldoorvoer K2.
- ✂ Na de aansluiting moet de beschermende afdekking weer worden vastgeschroefd.

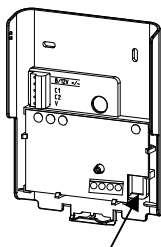

Anschluß Klingeltaster (Ruffton-Auslösung)

☞ Generell und unabhängig von der Spannungs-Versorgung kann der Ruffton über verschiedene Anschluß-Arten ausgelöst werden:

☞ (1) mit einem potentialfreien Kontakt gemäß Bild 4a und Schaltbildern A und C

(2) mit 8-12V \approx gemäß Schaltbildern B, D. Bei Gleichspannung muss "+" auf C1 oder C2 gelegt werden!

(3) mit 230V \sim gemäß Bild 4b und Schaltbild G. Achtung! Nur geeignete 230V-Taster benutzen! Achten Sie bitte unbedingt darauf, dass nach der Installation gemäß der Bilder E bis H die Schutz-Abdeckung wieder aufgesetzt und verschraubt werden muß!

☞ Bei allen Anschluß-Arten stehen jeweils 2 Kanäle ("Channel" C1/C2 bzw. "Channel" CT1/CT2) zur Ruf-Unterscheidung zur Verfügung!

Connection of the bell pushbutton (ring tone actuation)

☞ The ring tone can always be actuated, regardless of the power supply, by the following different types of connection:

(1) with a floating contact, as in Fig. 4a and circuit diagrams A and C

(2) with 8-12V \approx , as in circuit diagrams B, D. For DC voltage "+" must be connected to C1 or C2!

(3) with 230V \sim , as in Fig. 4b and circuit diagram G. Caution! Use only suitable 230V pushbuttons! Make absolutely sure that the protective cover is installed and screwed down again following installation according to Figs. E to H.

☞ For all types of connection, there are two channels ("Channel" C1/C2 and "Channel" CT1/CT2) available for ringing differentiation.

Raccordement du bouton de sonnette (déclenchement de la tonalité d'appel)

☞ De manière générale et quel que soit le type d'alimentation électrique, le signal d'appel peut être déclenché par différents types de raccordements :

(1) à l'aide d'un contact sans potentiel selon le schéma 4a et les schémas des connexions A et C

(2) avec 8-12 V \approx selon les schémas des connexions B, D. Eb cas de courant continu, le « + » doit être placé en C1 ou C2 !

(3) avec 230 V \sim selon le schéma 4b et le schéma des connexions G. Attention ! Uniquement utiliser des boutons de 230 V adaptés ! Veillez impérativement à replacer et revisser le cache de protection après l'installation selon les schémas E à H !

☞ Pour tous types de raccordements, 2 canaux (« Channel » C1/C2 ou « Channel » CT1/CT2) pour différencier les appels !

Aansluiting belknop (activering van de beltoon)

☞ In het algemeen en ongeacht de stroomtoevoer kan de beltoon via verschillende types aansluiting worden geactiveerd:

(1) met een potentiaalvrij contact volgens afbeelding 4a en schakelschema's A en C

(2) met 8-12 V \approx volgens schakelschema's B en D; bij gelijkspanning moet '+' op C1 of C2 worden aangesloten

(3) met 230 V \sim volgens afbeelding 4b en schakelschema G; let op: gebruik alleen geschikte 230V-knoppen! Let er in elk geval op dat na de installatie volgens afbeeldingen E t/m H de beschermende afdekking weer aangebracht en vastgeschroefd wordt!

☞ Bij alle types aansluiting zijn telkens 2 kanalen ('channel' C1/C2 of 'channel' CT1/CT2) beschikbaar om de oproepen te onderscheiden!

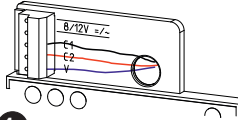
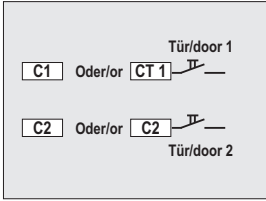

4a

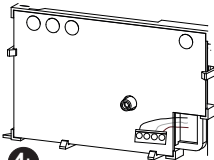

4b

INSTALLATION
 Verdrahtung

INSTALLATION
 Wiring

INSTALLATION
 Câblage

INSTALLATIE
 Bekabeling

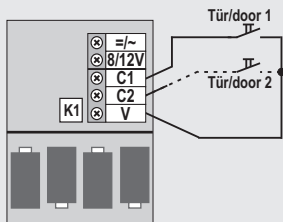
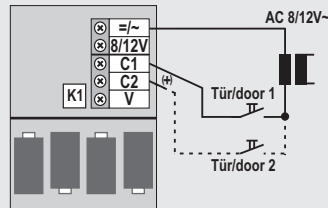
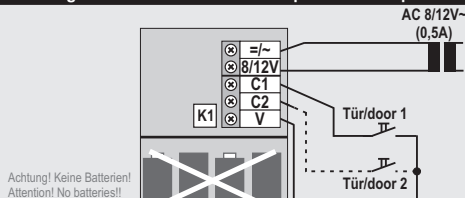
A Spannungsvers./Power supply: Batterie / Battery
 Auslösung Rufton/Start sound: Contact potenzialfrei / pot.free

B Spannungsvers./Power supply: Batterie / Battery
 Auslösung Rufton/Start sound: =/~8-12V

C Spannungsvers./Power supply: =/~8-12V
 Auslösung Rufton/Start sound: Contact potenzialfrei / pot.free

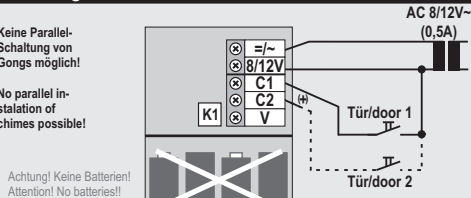
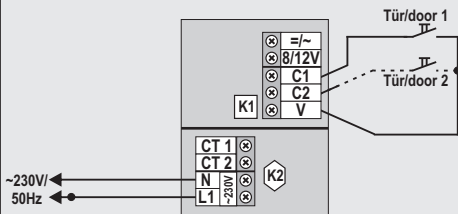
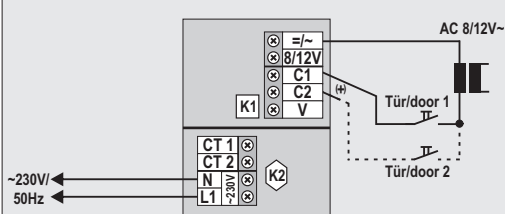
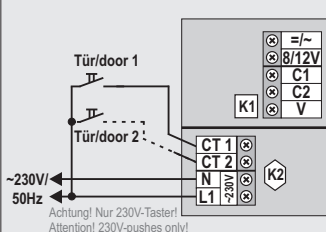
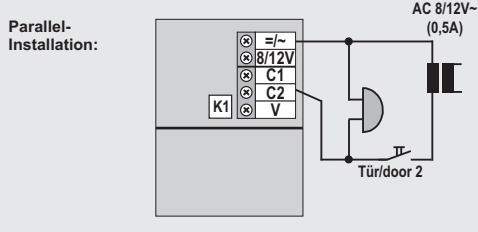
D Spannungsvers./Power supply: =/~8/12V
 Auslösung Rufton/Start sound: =/~8/12V

Keine Parallel-
 Schaltung von
 Gongs möglich!

No parallel
 installation of
 chimes possible!

E Spannungsvers./Power supply: 230V~ (50Hz)
 Auslösung Rufton/Start sound: Contact potenzialfrei/pot.free

F Spannungsvers./Power supply: 230V~ (50Hz)
 Auslösung Rufton/Start sound: =/~8-12V

G Spannungsvers./Power supply: 230V~ (50Hz)
 Auslösung Rufton/Start sound: 230V~ (50Hz)

H Spannungsvers./Power supply: Alle Varianten außer =/~8-12V
 Auslösung Rufton/Start sound: =/~8-12V



BEDIENUNG Ruftöne / Signale

Allgemeines

- ✦ Der Gong verfügt über 2 Kanäle zur Rufunterscheidung verdrahteter Klingeltaster.
- ✦ Beim Einsatz von „Echo M“ kann man zusätzlich 20 Kanäle zur Rufunterscheidung von Mistral Sendern nutzen.
- ✦ Die Ruftöne des Gongs können über eine Mikro-SD Karte eingespeichert werden.
- ✦ Die Gesamtspeieldauer der Ruftöne kann bis zu 90 Sekunden betragen.
- ✦ Jedem Klingeltaster / Funksender kann ein individueller Rufton zugeordnet werden.
- ✦ Der Gong verfügt über ein sehr helles LED-Blitzlicht zur optischen Rufsignalisierung.
- ✦ Die Tonerzeugung und Blitzlicht können separat aktiviert oder deaktiviert werden.

OPERATION Ring tones/signals

General

- ✦ The gong has two channels to permit ringing differentiation from wired bell pushbuttons.
- ✦ When you use the "Echo M" you can use an additional 20 channels to distinguish ringing from Mistral transmitters.
- ✦ The ring tones can transferred by a micro-SD card to the chime.
- ✦ The max. duration of the ring tones can be up to 90 seconds.
- ✦ Each bell pushbutton / transmitter can have an individual ring tone allocated.
- ✦ The gong has a very bright LED flashing light as an optical ringing signal.
- ✦ You can activate and deactivate the ring tones and flashing light separately.

UTILISATION Tonalités d'appel / Signaux

Généralités

- ✦ Le carillon dispose de 2 canaux pour différencier les appels de boutons de sonnette câblés.
- ✦ L'« Echo M » permet d'utiliser 20 canaux supplémentaires pour différencier les appels des émetteurs Mistral.
- ✦ Les tonalités d'appel du carillon peuvent être enregistrés sur une carte micro-SD.
- ✦ La durée totale des tonalités d'appel peut aller jusqu'à 90 secondes.
- ✦ Une tonalité d'appel individuelle peut être attribuée à chaque bouton de sonnette / émetteur radio.
- ✦ Le carillon dispose d'un flash LED très lumineux pour la signalisation visuelle des appels.
- ✦ Les tonalités et le flash peuvent être activés ou désactivés séparément.

BEDIENING Beltonen en signalen

Algemeen

- ✦ De gong beschikt over 2 kanalen om de oproepen van belknoppen met draad te onderscheiden.
- ✦ Bij de Echo M kan men 20 kanalen voor het onderscheiden van oproepen van Mistral-zenders gebruiken.
- ✦ De beltonen van de gong kunnen van een micro-SD-kaart worden geladen.
- ✦ De totale speelduur van de beltonen kan maximaal 90 seconden bedragen.
- ✦ Aan elke belknop of draadloze zender kan een afzonderlijke beltoon worden toegewezen.
- ✦ De gong beschikt over een zeer felle ledflitsfilter om een oproep optisch te signaleren.
- ✦ De beltonen en de flitsfilter kunnen afzonderlijk in- en uitgeschakeld worden.

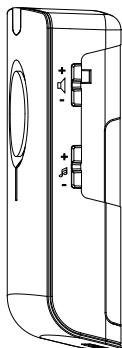

Lautstärke einstellen

- ✦ Die Lautstärke des Gongs wird durch drücken der Tasten + und - geregelt.
- ✦ Durch mehrfaches oder länger andauerndes Betätigen dieser Tasten wird die Lautstärke weiter erhöht oder verringert.
- ✦ Eine eventuelle Stumm-Schaltung wird durch Ändern der Lautstärke aufgehoben.

Adjust volume

- ✦ You can adjust the volume by pressing the buttons + and -.
- ✦ The volume is increased or decreased by pressing these buttons repeatedly or constantly.
- ✦ Any mute function is cancelled by changing the volume.

Réglage du volume





- ✦ Le volume du carillon peut être réglé à l'aide des boutons + et -.
- ✦ Le volume peut être augmenté ou diminué en actionnant plusieurs fois ou longtemps ces touches.
- ✦ Modifier le volume désactive le mode «silence».

Het volume instellen

- ✦ Het volume van de gong wordt geregeld door op de knoppen + en - te drukken.
- ✦ Door verschillende keren of langdurig op deze knoppen te drukken, wordt het volume verhoogd of verlaagd.
- ✦ Een eventuele uitschakeling van het geluid wordt opgeheven door een wijziging van het volume.

Auswahl Melodie MELODY FUNKTION



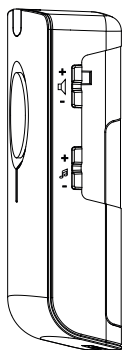

Wichtig!

- ☞ Die gewünschte Melodie wird jeweils dem Klingel-Taster / Funksender zugeordnet der zuletzt betätigt wurde.
- ☞ Klingeltaster betätigen für den die Melodie geändert werden soll.
- ☞ Taste  + bzw.  - so oft drücken bis die gewünschte Melodie abgespielt wird.
- ☞ Eine eventuelle Stumm-Schaltung wird durch ändern der Melodie aufgehoben.
- ☞ Durch langes Betätigen der  + oder  - Taste wird der Melodiwechsell Modus ausgewählt. In diesem Modus wird die Rufmelodie bei jeder Betätigung des zugeordneten Klingel-Tasters / Funksenders gewechselt.







Select Melody MELODY FUNCTION

Important!

- ☞ The melody chosen will be allocated to the bell pushbutton or transmitter which was pushed last.
- ☞ Press the bell pushbutton for which the melody is to be changed.
- ☞ Press the button  + or  - as often as necessary until the chosen melody is played.
- ☞ Any mute function is cancelled by changing the melody.
- ☞ By pressing the button  + or  - for a long time you can choose the melody mode. In this mode, the melody changes every time the allocated bell pushbutton / transmitter is actuated.

Sélection de la mélodie FONCTION MELODY

Important!

- ☞ La mélodie souhaitée est attribuée au bouton de sonnette / à l'émetteur radio qui a été actionné en dernier lieu.
- ☞ Actionner le bouton de sonnette pour lequel la mélodie doit être modifiée.
- ☞ Appuyer sur le bouton  + ou  - jusqu'à ce que la mélodie souhaitée retentisse.
- ☞ Modifier la mélodie désactive le mode « silence ».
- ☞ Pour sélectionner le mode « changement de mélodie », appuyer longtemps sur le bouton  + ou  -. Ce mode permet de changer la mélodie d'appel lors de chaque actionnement du bouton de sonnette / de l'émetteur radio.

Een melodie selecteren MELODY-FUNCTIE

Belangrijk!

- ☞ De geselecteerde melodie wordt telkens toegewezen aan de belknop of draadloze zender die als laatste werd gebruikt.
- ☞ Druk op de belknop waarvoor de melodie dient te worden gewijzigd.
- ☞ Druk meermaals op de knop  + of  -, tot de gewenste melodie wordt afgespeeld.
- ☞ Een eventuele uitschakeling van het geluid wordt opgeheven door een wijziging van de melodie.
- ☞ Door langdurig op de knop  + of  - te drukken, wordt de modus voor het wisselen van de melodie geselecteerd. In deze modus wordt de melodie bij elk gebruik van de toegewezen belknop of draadloze zender gewisseld.

Stummschaltung MELODY off Funktion

- ☞ Ein kurzes Betätigen der Mute Taste schaltet den Gong stumm. Ein erneutes betätigen der Mute Taste hebt die Stumm-Schaltung wieder auf.
- ☞ Bei stumm geschaltetem Gong kennzeichnet ein regelmäßiges Aufleuchten der grünen LED die Stumm-schaltung.

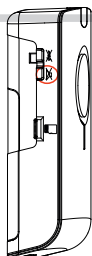

Mute MELODY off function

- ☞ Pressing the mute button briefly makes the gong mute. Pressing the mute button again cancels the mute function.
- ☞ When the gong has been switched to mute, this is indicated by the red LED flashing at regular intervals.



Mode silence Fonction MELODY OFF

- ☞ Une brève pression sur le bouton Mute active le mode silence du carillon. Une nouvelle pression sur le bouton Mute désactive le mode silence.
- ☞ Lorsque le carillon est sur silence, la LED rouge s'allume régulièrement.

Het geluid uitschakelen MELODY OFF-FUNCTIE



- ☞ Door kort op de muteknop te drukken, schakelt u het geluid van de gong uit. Als u opnieuw op de muteknop drukt, wordt het geluid weer ingeschakeld.
- ☞ Als het geluid is uitgeschakeld, wordt dat op de gong aangegeven door het regelmatig oplichten van de rode led.

Blitzlicht/optische Signalisierung

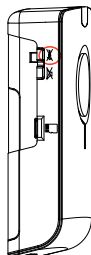
- ☞ Ein kurzes Betätigen der  Taste schaltet die optische Signalisierung ein.
- ☞ Ein erneutes Betätigen der  Taste schaltet die opt. Signalisierung wieder aus.
- ☞ Bei stumm geschaltetem Gong kennzeichnet ein regelmäßiges Aufleuchten der grünen LED das die optische Signalisierung abgeschaltet ist.



Flashing light/optical signal

- ☞ Pressing the  button switches the optical signal on.
- ☞ Pressing the  button again switches the signal off.
- ☞ When the gong has been switched to mute, regular flashing of the green LED indicates that the optical signal has been switched off.

Flash/Signalisation visuelle

- ☞ Une brève pression sur la touche  active la signalisation visuelle.
- ☞ Une nouvelle pression sur la touche  désactive la signalisation visuelle.
- ☞ Lorsque le carillon est sur silence, la LED verte s'allume régulièrement pour indiquer que la signalisation visuelle est désactivée.

Flitsier/optisch signaal

- ☞ Door kort op de  knop te drukken, wordt het optische signaal ingeschakeld.
- ☞ Door opnieuw op de  -knop te drukken wordt het optische signaal weer uitgeschakeld.
- ☞ Als het geluid is uitgeschakeld, geeft een regelmatig oplichten van de groene led op de gong aan dat het optische signaal is uitgeschakeld.

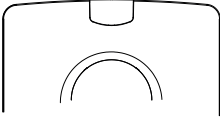

Warnhinweis für Geräte mit (LED-)Blitzlicht

- ✎ **Wichtig:** Schauen Sie nicht direkt in das Blitzlicht bzw. in den Lichtstrahl.
- ✎ Stellen Sie zur Vermeidung von Augenschäden das Gerät so auf, dass niemand aus kurzer Entfernung direkt in das Blitzlicht schauen kann
- ✎ Halten Sie niemals optische Instrumente (Lupe etc.) vor das Blitzlicht (sehr helle weiße LED's nach CLASS 1, IEC 60825-1)
- ✎ Das (LED-)Blitzlicht ist jedoch unter vernünftigerweise vorhersehbaren Bedingungen und bei zufälliger kurzzeitiger Einwirkungs-Dauer für das Auge ungefährlich

Warning for devices with (LED) flash

- ✎ **Important:** Do not look directly into the flashing light or the light beam.
- ✎ To prevent injury to your eyes, place the equipment so that no one can look directly into the flashing light from a short distance
- ✎ Never hold optical instruments (magnifying glass, etc.) in front of the flashing light (very bright white LEDs according to CLASS 1, IEC 60825-1)
- ✎ However, under reasonably predictable conditions and brief accidental exposure, the (LED) flashing light is harmless to the eyes

Avertissement relatif aux appareils avec flash (LED)

- ✎ **Important :** ne regardez pas directement le flash ou le faisceau lumineux.
- ✎ Afin d'éviter toute lésion oculaire, installez l'appareil de manière à ce que personne ne puisse regarder directement le flash à courte distance.
- ✎ Ne placez jamais des instruments optiques (loupe, etc.) devant le flash (LED blanches très lumineuses selon CLASS 1, IEC 60825-1)
- ✎ Le flash (LED) ne représente cependant aucun danger pour les yeux dans des conditions raisonnablement prévisibles et en cas de faible durée d'exposition involontaire.

Waarschuwing voor apparaten met (led-)flitser

- ✎ **Belangrijk:** kijk nooit direct in de flitser of de lichtstraal.
- ✎ Voorkom oogschade en stel het apparaat zo op, dat niemand van dichtbij direct in de flitser kan kijken.
- ✎ Houd nooit optische instrumenten (loepen enz.) voor de flitser (zeer felle witte leds volgens KLASSE 1, IEC 60825-1).
- ✎ Onder redelijkerwijs voorzienbare voorwaarden en bij korte blootstelling is de (led) flitserongevaarlijk voor de ogen.



Betrieb als Funkgong ECHO M

Allgemeines

- ✦ Sender und Empfänger sind ab Werk bereits vorprogrammiert.
- ✦ Jeder Sender hat einen eigenen Code, so dass eine Störung durch andere Sender ausgeschlossen ist.
- ✦ In einem Empfänger können bis zu 20 Sender einprogrammiert werden.
- ✦ Ein Sender kann jedoch an beliebig vielen Empfängern angelert werden.
- ✦ Das Bild zeigt einige der vielen Kombinationsmöglichkeiten. In anderem kann jeder Empfänger individuell oder zentral angesteuert werden
- ✦ Jedem Sender kann eine andere Melodie zur Rufunterscheidung zugeordnet werden.

Operation as wireless chime ECHO M

General points

- ✦ The transmitter and receiver are already pre-programmed ex factory.
- ✦ Each transmitter has an individual code so that interference from other transmitters is excluded.
- ✦ Up to 20 transmitters can be programmed into one receiver.
- ✦ However, one transmitter can be tuned to any desired number of receivers.
- ✦ The illustration shows a few of the many possible combinations. Each receiver can be triggered individually or centrally, for example.
- ✦ A different melody can be allocated to each transmitter to make it possible to distinguish between them.

Fonctionnement comme carillon sans fil ECHO M

Généralités

- ✦ Les émetteurs et les récepteurs sont préprogrammés d'usine.
- ✦ Chaque émetteur a son propre code de manière à exclure tout parasitage dû à un autre émetteur.
- ✦ Jusqu'à 20 émetteurs peuvent être programmés dans un récepteur.
- ✦ Un émetteur peut cependant être programmé pour un nombre illimité de récepteurs.
- ✦ Le schéma montre quelques possibilités de combinaisons. Chaque récepteur peut notamment être commandé individuellement ou de manière centralisée.
- ✦ Une mélodie différente peut être attribuée à chaque émetteur pour différencier les appels.

Gebruik als draadloze gong ECHO M

Algemeen

- ✦ De zender en ontvanger zijn vooraf in de fabriek reeds geprogrammeerd.
- ✦ Elke zender heeft een eigen code, zodat storingen door andere zenders uitgesloten zijn.
- ✦ In een ontvanger kunnen tot 20 zenders worden geprogrammeerd.
- ✦ Een zender kan echter wel door een willekeurig aantal ontvangers worden onthouden.
- ✦ De afbeelding toont een van de vele combinatiemogelijkheden. Elke ontvanger kan onder meer afzonderlijk of centraal worden bestuurd.
- ✦ Aan elke zender kan een andere melodie worden toegewezen voor het onderscheiden van de oproepen.

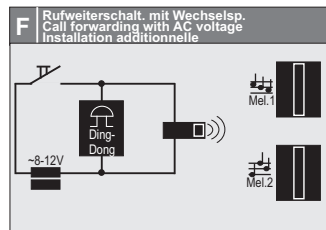
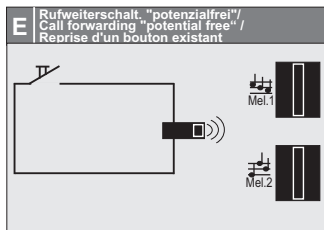
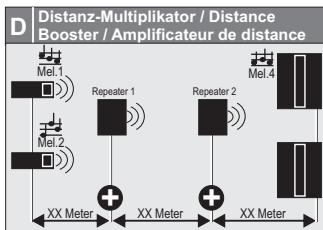
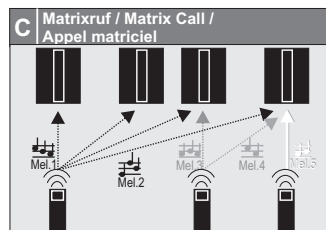
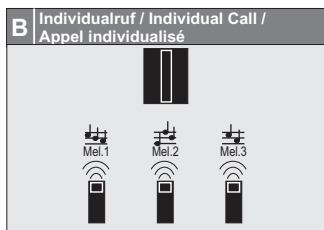
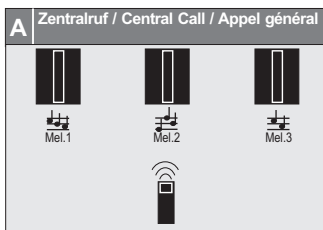

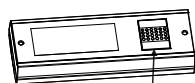
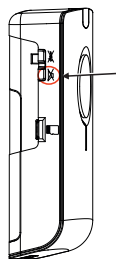

Press

Programmierung neuer Sender LEARN-Funktion

- ✦ Wir empfehlen Sender und Empfänger zu programmieren bevor sie an der Wand befestigt werden.
- ✦ Mute Taste \otimes ca. 3 Sekunden gedrückt halten bis die rote LED leuchtet.
- ✦ Taste des neuen Senders kurz drücken.
- ✦ Der Empfänger spielt als Empfangsbestätigung eine Melodie ab, die LED erlischt.
- ✦ Bei Bedarf andere Melodie einstellen. (siehe oben)
- ✦ Falls kein Sender erkannt wird fängt die LED nach ca. 30 Sekunden an zu blinken und erlischt nach weiteren 10 Sekunden.
- ✦ Vorgang dann wiederholen.

Programming new transmitters LEARN function

- ✦ We recommend programming transmitters and receivers before they are fixed on the wall.
- ✦ Hold down the mute button \otimes for approx. 3 seconds until the green LED lights up.
- ✦ Press the button on the new transmitter briefly.
- ✦ The receiver plays a melody as confirmation of reception, the LED goes out.
- ✦ If required, set a different melody (see above).
- ✦ If no transmitter is detected, the LED starts to flash after approx. 30 seconds and goes out after another 10 seconds.
- ✦ Then repeat the process.

Programmation de nouveaux émetteurs Fonction LEARN

- ✦ Nous conseillons de programmer les émetteurs et les récepteurs avant de les fixer au mur.
- ✦ Maintenir le bouton Mute \otimes enfoncé 3 sec. jusqu'à ce que la LED rouge s'allume.
- ✦ Appuyer brièvement sur le bouton du nouvel émetteur.
- ✦ Le récepteur joue une mélodie comme confirmation de réception, la LED s'éteint.
- ✦ Le cas échéant, régler une autre mélodie. (voir plus haut)
- ✦ Si aucun émetteur n'est détecté, la LED commence à clignoter après env. 30 secondes et s'éteint après 10 secondes supplémentaires.
- ✦ Répéter l'opération.

Programmeren van een nieuwe zender LEARN-functie

- ✦ Wij raden aan om de zender en de ontvanger te programmeren, voordat ze aan de wand worden bevestigd.
- ✦ Druk ca. 3 seconden op de muteknop \otimes , tot de rode led brandt.
- ✦ Druk kort op de knop van de nieuwe zender.
- ✦ Om de ontvangst te bevestigen, speelt de ontvanger een melodie af en gaat de led uit.
- ✦ Stel indien nodig een andere melodie in (zie hoger).
- ✦ Als geen zender wordt gedetecteerd, begint de led na 30 seconden te knipperen en gaat hij na nog eens 10 seconden uit.
- ✦ Dan dient u het proces te herhalen.

Löschen aller Sender CLEAR-Funktion

- ✦ Die Mute Taste \otimes ca. 7 Sekunden gedrückt halten bis die rote LED aufleuchtet und wieder erlischt.
- ✦ Nun sind am Empfänger keine Sender mehr programmiert.
- ✦ Neue Sender können programmiert werden.

Cancelling all the transmitters CLEAR function

- ✦ Hold down the mute button \otimes for approx. 7 seconds until the red LED lights up and then goes out again.
- ✦ Now the transmitters are no longer linked to the receiver.
- ✦ New transmitters can be programmed.

Supprimer tous les émetteurs Fonction CLEAR

- ✦ Maintenir le bouton Mute \otimes enfoncé 7 sec. jusqu'à ce que la LED rouge s'allume et s'éteigne.
- ✦ Plus aucun émetteur n'est programmé pour le récepteur.
- ✦ De nouveaux émetteurs peuvent être programmés.

Alle zenders wissen (CLEAR-functie)

- ✦ Houd de muteknop \otimes ca. 7 seconden ingedrukt, tot de rode led brandt en weer uitgaat.
- ✦ Nu zijn in de ontvanger geen zenders meer geprogrammeerd.
- ✦ Er kunnen nieuwe zenders worden geprogrammeerd.

Ruftöne neu aufspielen

Erzeugen Sie mit dem beiliegenden PC-Programm „Echo“ eine neue Klangdatei „Echo.cbf“ und legen Sie die Datei in das Hauptverzeichnis einer Mikro-SD Karte ab.

Um die Melodienliste auf den Grothe Echo Gong zu übertragen, stecken Sie die Mikro-SD Speicherkarte mit den Kontakten voran und nach oben in die Kartenaufnahme des Gongs ein bis diese verriegelt. Bild. I

Betätigen Sie die Taste  bis die rote LED leuchtet.

Lassen Sie die Taste los. Nun startet die Programmierung. Dies wird durch abwechselndes Blinken der grünen und roten LED gekennzeichnet.

Achtung!!!

Während der Programmierung die Speicherkarte nicht entfernen und die Spannungsversorgung nicht unterbrechen.

Die auf dem Gerät gespeicherten Melodien werden durch die neuen Melodien überschrieben.

Andernfalls kann es im späteren Betrieb zu Fehlfunktionen kommen.

Die Programmierung kann jederzeit wiederholt werden.

Nachdem die LED's nicht mehr blinken, kann die Speicherkarte entfernt werden um sie z.B. in einem anderen Gerät zu verwenden.

Einige Speicherkarten können eine schnellere Entladung der Batterien verursachen. Daher wird empfohlen, die Karte nach dem Programmieren aus dem Gong zu entfernen.

Zum Entnehmen der Speicherkarte, diese wieder in den Gong hineinschieben bis die Verriegelung öffnet.

Danach kann die Speicherkarte entnommen werden.

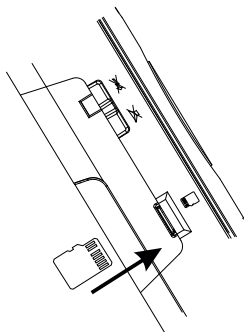

Uploading new ring tones

Use the enclosed PC program "Echo" to create a new sound file and copy the file to the main directory of the micro-SD card.

Insert this µSD card with the contacts facing forwards and upwards into the slot and push it until it locks. (see illustration).

Now press the  button until the red LED lights up.

Release the button. Now the programming starts. This is indicated by the red and green LEDs flashing alternately.

Caution!!!

Do not remove the memory card and do not disconnect the power supply during programming.

The melodies stored on the device will be overwritten by the new melodies.

Otherwise this can lead to malfunctions.

You can repeat the programming at any time.

After the LEDs have stopped flashing, you can remove the memory card and use it in another device, for example.

Some memory cards may cause a faster discharge of the batterie. therefore is it recommended to remove the memory card from the chime after programming.

To remove the memory card, push it back into the chime until the lock opens.

You can then remove the memory card.

Enregistrer de nouvelles tonalités d'appel

Créez un nouveau fichier son « Echo.cbf » à l'aide du programme informatique « Echo » fourni et enregistrez ce fichier dans le répertoire principal d'une carte micro-SD.

Insérez cette carte micro-SD avec les contacts vers l'avant dans le logement jusqu'à ce qu'elle s'encliquette (schéma).

Actionnez le bouton jusqu'à ce que la LED rouge s'allume.

Relâchez le bouton. La programmation débute. Les LED verte et rouge clignent alternativement pour indiquer que la programmation est en cours.

Attention !!! Ne pas retirer la carte-mémoire durant la programmation et ne pas couper l'alimentation électrique.

Les mélodies sauvegardées sur l'appareil vont être écrasées par les nouvelles mélodies.

Cela pourrait entraîner des dysfonctionnements.

La programmation peut être renouvelée à tout moment.

Lorsque les LED ne clignent plus, la carte-mémoire peut être retirée et utilisée dans un autre appareil par ex.

Certaines cartes mémoire peuvent causer un déchargement rapide de la batterie. Pour cela il est recommandé de retirer la carte mémoire du carillon après la programmation.

Pour retirer la carte-mémoire, l'enfoncer dans le carillon jusqu'à ce que l'encliquetage s'ouvre.

La carte-mémoire peut ensuite être retirée.

Nieuwe beltonen laden

Maak met het bijgevoegde pc-programma "Echo" een nieuwe melodiebestand "Echo.cbf" aan en sla het op in de hoofdmap van een micro-SD-kaart.

Duw deze micro-SD-kaart met de contacten vooraan en naar voren in het kaartslot, tot hij vastklikt (afbeelding).

Druk op de -knop, tot de rode led brandt.

Laat de knop los. Nu start het programmeren. Dat wordt aangegeven doordat de groene en de rode led afwisselend knipperen.

Let op!!! Tijdens het programmeren mag de geheugenkaart niet worden verwijderd en mag de stroomtoevoer niet worden onderbroken.

Anders kunnen zich fouten voordoen tijdens het latere gebruik.

Het programmeren kan op elk moment worden herhaald.

Als de leds niet meer knipperen, mag de geheugenkaart worden verwijderd, bijv. om in een ander apparaat te gebruiken.

Sommige geheugenkaarten kunnen een snelle ontleding van de batterij veroorzaken. Daarom wordt aanbevolen om de kaart na het programmeren van de gong te verwijderen.

Om de geheugenkaart te verwijderen, duwt u hem verder in de gong tot de vergrendeling loskomt.

Dan kan de geheugenkaart worden weggenomen.



BEDIENUNG Batteriaustausch

- ✍ Ein Austausch der Batterien ist erforderlich wenn nach dem Ruftön (z.B. Ding-Dong) zwei kurze Beep Töne zu hören sind oder Ruftöne verzerrt wiedergegeben werden und die LED erst rot und dann grün blinkt.
- ✍ Die typische Lebensdauer bei normaler Benutzung beträgt ca. 2 Jahre.
- ✍ Erforderliche Batterien: 4 x 1,5V, Typ LR14/C, Alkaline.
- ✍ Austausch: Gong aus Wandhalter entnehmen oder Rückwand entfernen.
- ✍ Batterien ersetzen.
- ✍ Gong wieder in den Wandhalter setzen oder die Rückwand einsetzen.
- ✍ Verbrauchte Batterien entsprechend den länderspezifischen Vorschriften sachgerecht entsorgen!
- ✍ Nur Batterien des gleichen Typs und gleichen Entladezustands einsetzen.

OPERATION Battery replacement

- ✍ The batteries must be replaced if two short beep tones can be heard after the ring tone sounds or if the ring tones sound contorted and the LEDs flash red and then green.
- ✍ The typical lifetime at normal use is approx. 2 years.
- ✍ Required batteries: 4 x 1,5V, Typ LR14/C, alkaline.
- ✍ Replacement: Pull the chime out of the wall holder or remove the rear panel.
- ✍ Replace the batteries. Put the chime back into the wall holder or insert the rear panel.
- ✍ Dispose of used batteries correctly in accordance with the regulations in your country.
- ✍ Only use batteries of the same type and with the same amount of charge!

UTILISATION Remplacement des piles

- ✍ Les piles doivent être remplacées lorsqu'après une tonalité d'appel (par ex. Ding-Dong), deux bips courts retentissent ou lorsque les tonalités d'appel sont déformées et que la LED clignote d'abord en rouge et puis en vert.
- ✍ L'autonomie moyenne en cas d'utilisation normale est d'env. 2 ans.
- ✍ Piles nécessaires : 4 x 1,5 V, type LR14/C, alcalines.
- ✍ Remplacement : Sortir le carillon du support mural ou retirer le cache arrière.
- ✍ Remplacer les piles. Replacer le carillon dans le support mural ou replacer le cache arrière.
- ✍ Eliminer les piles usagées conformément aux prescriptions nationales !
- ✍ Uniquement utiliser des piles du même type et du même niveau de charge.

BEDIENING Verwisselen van de batterijen.

- ✍ De batterijen moeten worden vervangen als na de beltoon (bijv. ding-dong) twee korte bieptonen te horen zijn of als de beltonen vervormd worden weergegeven en de led eerst groen en dan rood knippert.
- ✍ De typische levensduur bij normaal gebruik bedraagt ca. 2 jaar.
- ✍ Benodigde batterijen: 4 x 1,5V, Typ LR14/C, Alkaline.
- ✍ Vervanging: Neem de gong van de wandhouder of verwijder de achterkant.
- ✍ Vervang de batterijen. Plaats de gong weer in de wandhouder of breng de achterkant opnieuw aan.
- ✍ Leg de batterijen moeten volgens de landspecifieke voorschriften correct met het afval worden verwijderd!
- ✍ Gebruik alleen batterijen van hetzelfde type en met de zelfde ontladestatus.

3



i



Technische Daten/ Informationen

CE-Erklärung - Richtlinie 2014/53/EG - angewandte Normen - Rechtliches

✦ Hiermit erklären wir, dass sich dieses Produkt in Übereinstimmung mit den grundlegenden Anforderungen und den anderen relevanten Vorschriften der Richtlinie 2014/53/EG befindet

✦ Je nach Geräte-Typ geprüft nach den jeweils relevanten Normen EN 300220, EN 301489-1/-3, EN 60950, EN 60065

✦ EG-Konformitätserklärung: siehe Kontaktadresse in der beigefügten "Service Information" oder "www.funkgong.de"

✦ Länder: für alle Länder der EU

Sendefrequenz

✦ 868,35 MHz

Technical Data / Information

CE Declaration - Guideline 2014/53/EC - Applied standards - Legals

✦ We hereby declare that this product complies with the basic requirements and other relevant regulations of guideline 2014/53/EC.

✦ Depending on the equipment type, it was tested according to the respective relevant standards EN 300220, EN 301489-1/-3, EN 60950 and EN 60065.

✦ EC Declaration of Conformity: refer to the contact address in the "Service Information" enclosed or visit "www.funkgong.de".

✦ Countries: for all EU countries

Transmitting frequency

✦ 868.35 MHz

Caractéristiques techniques / Infor- mations

Déclaration CE - Directive 2014/53/CE - Normes appliquées - Mentions légales

✦ Par la présente, nous certifions que ce produit est conforme aux exigences de base et aux prescriptions applicables de la directive 2014/53/CE.

✦ Certifié selon les normes applicables EN 300220, EN 301489-1/-3, EN 60950, EN 60065

✦ Déclaration de conformité CE : voir adresse de contact dans l'« information de service » ci-jointe ou sur www.urmet-captiv.fr / ✦ Pays : pour tous les pays de l'UE

Fréquence d'émission

✦ 868,35 MHz

Technische gege- vens / informatie

EG-verklaring - richtlijn 2014/53/EG - toegepaste normen - juridisch

✦ Hierbij verklaren wij dat dit product voldoet aan de wezenlijke eisen en andere relevante voorschriften van de richtlijn 2014/53/EG.

✦ Afhankelijk van het type apparaat is het gekeurd volgens de desbetreffende normen EN 300220, EN 301489-1/-3, EN 60950, EN 60065.

✦ EG-verklaring van overeenstemming: zie contactadres in de bijgevoegde service-informatie of op www.funkgong.de.

✦ Landen: voor alle landen van de EU

Zendfrequentie

✦ 868,35 MHz

Ruflton/Signalisierung

✦ Gesamtabspielzeit 90 Sekunden

✦ Mehrfache Rufunter-scheidung

✦ Max. Lautstärke je nach Geräte-Typ 83 bzw. 86 dB(A)

Blitzlicht (je nach Geräte-Typ)

✦ LED-Blitzlicht: CLASS 1, P < 150 µW

Abmessungen

✦ Sender: 36x100x17mm

✦ Empfänger
175x120x45mm

Spannungsversorgung

✦ Siehe Kapitel
Installation

Temperaturbereiche

✦ Sender: -15°C... 50°C

✦ Empfänger: 5°C... 40°C

Schutzart

✦ Sender: IP 54 (Einsatz im Freien möglich)

✦ Empfänger: nur zur Verwendung in trockenen Räumen

Ring tone/signalling

✦ Total Playtime 90 Seconds

✦ Multiple ring tone distinction

✦ Max. volume depending on the equipment type: 83 or 86 dB(A)

Flashing light (depending on the equipment type)

✦ LED flashing light:
CLASS 1, P < 150 µW

Dimensions

✦ Transmitter:
36x100x17mm

✦ Receiver:
175x120x45mm

Power supply

✦ See chapter on
installation

Temperature ranges

✦ Transmitter:
-15°C...50°C

✦ Receiver: 5 °C ... 40 °C

Protection rating

✦ Transmitter: IP 54
(outdoor use possible)

✦ Receiver: To be used only in dry rooms

Tonalité

d'appel/Signalisation

✦ Durée totale 90 secondes

✦ Possibilité de différenciation des appels

✦ Volume max. en fonction du type

d'appareil 83 ou 86 dB(A)

Flash (en fonction du type d'appareil)

✦ Flash LED : CLASS 1,
P < 150 µW

Dimensions :

✦ Émetteur : 36x100x17
mm

✦ Récepteur :
175x120x45

Alimentation électrique

✦ Voir chapitre Installation

Plages de températures

✦ Émetteur : -15°C à

50°C

✦ Récepteur : 5°C à

40°C

Type de protection

✦ Émetteur : IP 54
(possibilité d'utilisation à l'extérieur)

✦ Récepteur : utilisation limitée aux locaux secs

Beltoon/signaal

✦ Totale speelduur 90 seconden

✦ Meervoudige onderscheiding van beltonen

✦ Max. volume afhankelijk van het type apparaat 83 of 86 dB(A)

Flits (afhankelijk van het type apparaat)

✦ Ledfilter: KLASSE 1, P < 150 µW

Afmetingen

✦ Zender: 36x100x17mm

✦ Ontvanger
175x120x45mm

Stroomtoevoer

✦ Zie hoofdstuk
"Installatie"

Temperatuurbereik

✦ Zender: -15°C... 50°C

✦ Ontvanger: 5°C... 40°C

Beschermklasse

✦ Zender: IP 54 (gebruik in de openlucht mogelijk)

✦ Ontvanger: alleen voor gebruik in droge ruimtes



Notizen

Notes

Notes

Notities



i

Notizen

Notes

Notes

Notities



Notizen

Notes

Notes

Notities



Notizen

Notes

Notes

Notities



Bitte führen Sie das Gerät am Ende seiner Lebensdauer den zur Verfügung stehenden Rückgabe- und Sammel-Systemen zu.

At the end of the product's useful life, please dispose of it at appropriate collection points provided in your country.

Une fois le produit en fin de vie, veuillez le déposer dans un point de recyclage approprié.

Wij raden u aan het apparaat aan het einde van zijn nuttige levensduur, niet bij het gewone huisafval te deponeren, maar op de daarvoor bestemde adressen.



Kontakt

Contact

Contact

Contact