

PD11-M-1C-FLAT-DE

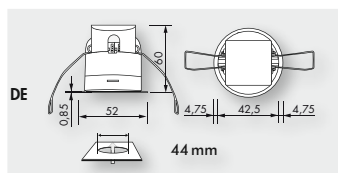

DE



DE

i PRODUKTINFORMATIONEN

- Besonders flacher Präsenzmelder ohne zusätzliches Leistungsteil
- Ein Schaltkanal zum Schalten von Licht
- Nur 0,85 mm sichtbare Aufbauhöhe
- Ausführung als Master
- Erweiterung des Erfassungsbereiches mit Slave-Geräten möglich
- Federklemmen für den einfachen und schnellen Einbau in abgehängte Decken und in Leuchten
- Einfache Bedienung mittels notwendiger Fernbedienung

■ TECHNISCHE DATEN

 110-240 V AC , 50 / 60 Hz

 360°

Ø 9 m quer

 Ø 6 m frontal

Ø 3 m sitzend

 IP20 / Klasse II

 -25 °C bis +50 °C

 Polycarbonat, UV-beständig

 IR-PD-1C

Kanal 1 (Lichtsteuerung)

 2300 W, cos φ = 1

1150 VA, cos φ = 0,5

 5 min - 30 min über Fernbedienung

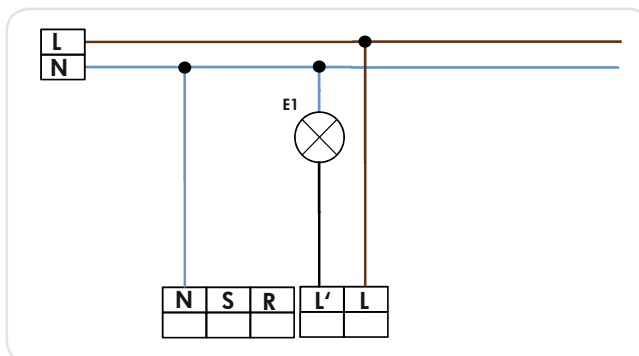
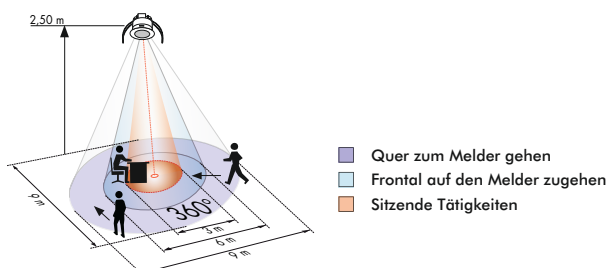

Bestellbezeichnung	Farbe	Artikel-Nummer
PD11-M-1C-FLAT-DE	weiß	92583
Zubehör (optional)		
IR-PD-1C (notwendig)	grau	92520