

EZR 20/2 B



Kurzinformation

Axial-Rohrventilator, DN200, Wechselstrom

Einsatzbeispiele

Maschinenabsaugung, Ausstellungsraum, Meisterbüro, Werkstatt, Fabrikationsstätte

Artikelnummer 0086.0000

Technische Daten

Fördervolumen	1.100 m³/h
Drehzahl	2.850 1/min
Drehzahlsteuerbar	✓
Reversierbarkeit	✓
Spannungsart	Wechselstrom
Bemessungsspannung	230 V
Netzfrequenz	50 Hz
Nennleistung	65 W
I _{Nenn}	0,3 A
I _{Max}	0,51 A
Schutzart (IP)	55
Wärmeklasse	B
Einbauort	Rohr
Einbaulage	waagrecht, senkrecht
Material	Stahlblech, verzinkt
Gewicht	6,6 kg
Nennweite	200 mm
Fördermitteltemperatur bei Nennstrom	60 °C
Fördermitteltemperatur bei I _{Max}	60 °C
Sortiment	C
EAN	4012799860006
Gesamt L _{WA2} , S5 (Gehäuse-Schallleistungspegel)	62 dB(A)
Gesamt L _{WA5} , S5 (Freiansaug-Schallleistungspegel)	76 dB(A)
Gesamt L _{WA6} , S5 (Freiausblas-Schallleistungspegel)	77 dB(A)

EZR 20/2 B

Kennlinie

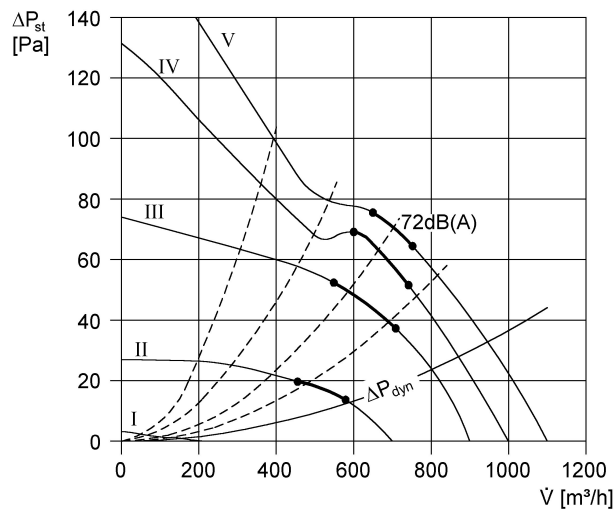

Maße [mm]

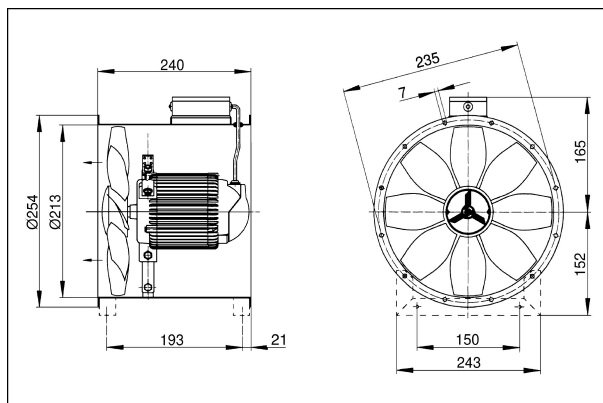

Anzahl der Flanschbohrungen: 6