

DZR 35/6 B E Ex e



Kurzinformation

Axial-Rohrventilator, DN350, Drehstrom, explosionsgeschützt

Einsatzbeispiele

Umgebung mit Explosionsgefahr (Zone 1 und 2), Werkstatt, Lagerraum, Labor, Arbeitsplatzabsaugung

Artikelnummer 0086.0706

Technische Daten

Fördervolumen	1.850 m³/h
Drehzahl	970 1/min
Drehzahlsteuerbar	✓
Reversierbarkeit	✓
Spannungsart	Drehstrom
Bemessungsspannung	400 V
Netzfrequenz	50 Hz
Nennleistung	35 W
I _{Nenn}	0,13 A
I _A / I _N	3,2
Schutzart (IP)	54
Wärmeklasse	F
Einbauort	Rohr
Einbaulage	senkrecht, waagrecht
Material Gehäuse	Stahlblech, verzinkt
Gewicht	7,3 kg
Nennweite	350 mm
Fördermitteltemperatur bei Nennstrom	40 °C
Fördermitteltemperatur bei I _{Max}	40 °C
Explosionsschutz	Ex II 2G
Temperaturklasse	T4
Sortiment	C
EAN	4012799867067
Gesamt L _{WA5} , hoch (Freiansaug-Schallleistungspegel)	58 dB(A)

DZR 35/6 B E Ex e

Kennlinie

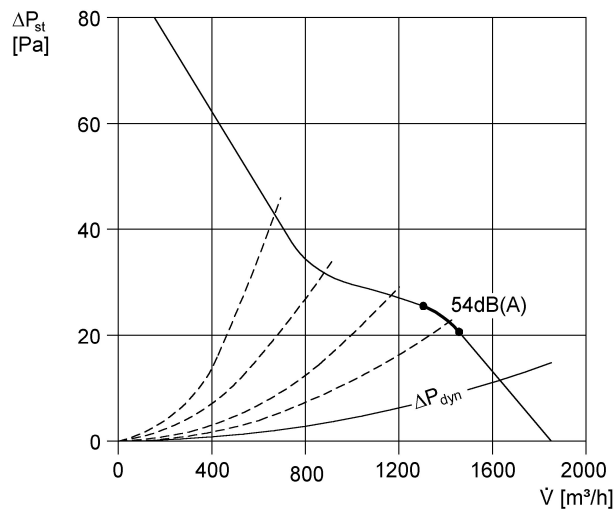

Maße [mm]

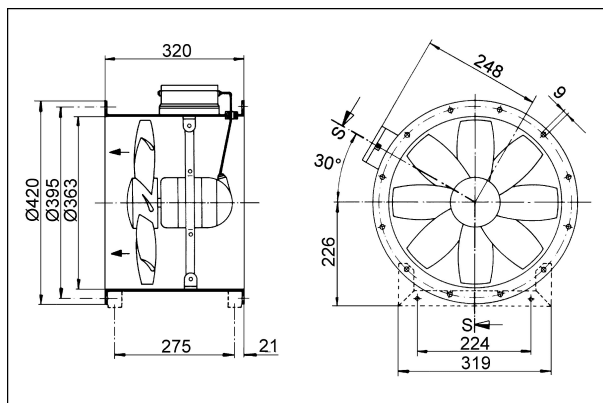

Anzahl der Flanschbohrungen: 8