

LED-Feuchtraum-Wannenleuchten Baureihen 161/162...

Einsatzbereiche:

Feuchte, nasse und staubige Räume in Handwerk, Gewerbe und Industrie, Parkhäuser, Tiefgaragen, Kühlhäuser, Kühlräume und begehbare Kühlzellen in Gewerbe, Gastronomie, Supermärkten, Hotels usw., überdachte Außenbereiche, schwer zugängliche Bereiche, Bereiche mit hohen Stillstands- und Wartungskosten beim Leuchtmitteltausch usw. (Bei Vorhandensein/Vorkommen chemischer Stoffe: Rückfrage)

Ausführung:

Gehäuse: Glasfaserverstärktes Polyester, geschäumte Silikondichtung.

Abschlusswanne: Gespritztes PMMA,

satiniert zur Blendungsbegrenzung.

Verschlussklammern: Kunststoff, 3-teilig, unverlierbar (KK), davon 2 Sicherheitsverschlüsse (KKS) zur Gewährleistung des Berührungsschutzes.

Reflektor: Aluminium, lackiert, abhänger, elektrische Komponenten aufmontiert.

Anschlussklemme: 3-polig bzw. 5-polig (DIMM).

Kabeleinführung: 2 Verschlussstopfen M20.

Montage: Bohrungen für direkte Deckenbefestigung vorgepresst. Dicht- und Druckscheiben liegen bei.

Technische Daten:

LED: Linearmodule 4.000K, $R_a > 80$, Lebensdauer L90 > 50.000h bei 25°C Umgebungstemperatur, Lebensdauer L80 > 70.000h und L70 > 100.000h bei max. Umgebungstemperatur

EVG: 220-240V, 50/60Hz, Überlast- und Kurzschlusschutz

Umgebungstemperatur: von -20°C (-40°C bei Typen ...T40) bis siehe Artikeltabelle

Optionen:

- 6.500K
- Farbwiedergabe $R_a > 90$ (Lichtfarbe 940)
- farbige LED z. B. für Signalanwendungen
- amberfarbene LED z. B. für insektenfreundliche Beleuchtung, Naturschutzgebiete, Schleusenanlagen etc.
- Schutzklasse II
- zum Anschluss an Gruppen- oder Zentralbatterieanlagen (ZB) bzw. Notlichtnetze
- PC-Abschlusswanne satiniert (PC)
- Edelstahlklammern (KE)
- Durchgangsverdrahtung

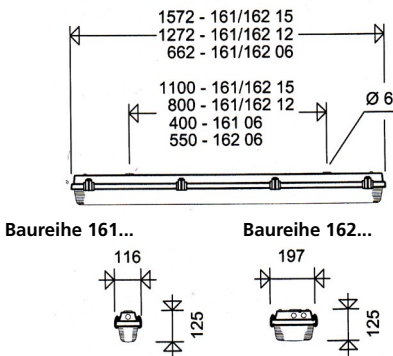
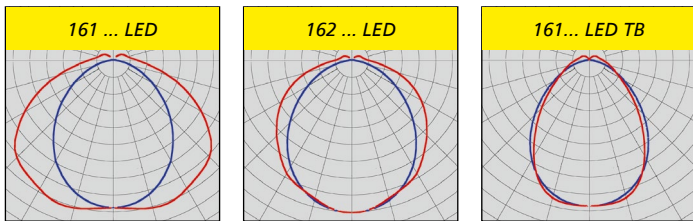

Produktvorteile:

- robuste, extrem belastbare Qualitätsleuchte, besonders geeignet für den rauen Industrieinsatz
- hochschlagfestes Gehäuse, hervorragend chemikalien- und UV-beständig
- Abschlusswanne mit hoher mechanischer Stabilität, 4-fache Sicherheit durch Schlagzähkomponente
- höchst effizient durch Verwendung qualitativ hochwertiger EVG und LED-Module
- **homogene Ausleuchtung durch satinierte Leuchtenwanne**, keine Einzellichtpunkte sichtbar, angenehme Lichtwahrnehmung, hervorragende Blendungsbegrenzung
- hohe Farbwiedergabe $R_a > 80$, nach Arbeitsstättenrichtlinie für nahezu alle Betriebsstätten geeignet
- mit ∇ -Zeichen, geeignet für Räume mit erhöhter Brandgefahr durch brennbare Stäube und Faserstoffe
- EVG und Reflektor mit LED-Modulen können vor Ort von Fachpersonal ausgewechselt werden (keine Einwegleuchte)
- zukunftssicher durch Verwendung Zhaga konformer LED-Module

Leitungseinführungen für einseitige

REIN-RAUS-Verdrahtung:

Optional liefern wir Ihnen die Leuchten mit 2 Leitungseinführungen auf einer Seite. Dies ermöglicht eine optimale Anpassung an alle örtlichen Gegebenheiten und erspart durch einseitige REIN-RAUS-Verdrahtung die klassische Durchgangsverdrahtung (Vorbereitung gegen Mehrpreis).

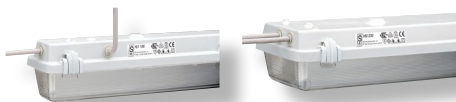

Hinweis:

Maximale Energiekostensparnis beim Einsatz energieverbrauchsoptimierter Typen.

LED-Leuchten unterliegen Einsatzbeschränkungen, die unbedingt zu beachten sind. Siehe hierzu die Ausführungen in den Kapiteln 4 und 5 im „Technischen Anhang“.

Alle Angaben entsprechen dem Stand bei Drucklegung. Aktuelle technische Daten entnehmen Sie bitte den Datenblättern unter www.schuch.de.

Artikel-Nr.	Type	Anzahl EVG	Systemleistung [W]	Leuchtenlichtstrom [lm]	Lichtausbeute [lm/W]	Tmax [°C]	ersetzt ca. *	Gewicht [kg] (ohne Verpackung)
-------------	------	------------	--------------------	-------------------------	----------------------	-----------	---------------	--------------------------------

161/162...



energieverbrauchsoptimiert (1 : 1-Ersatz konventioneller Leuchtstofflampenausführungen)

16117 0309	161 06L12	1	10	1.390	139	40	1 x 18W	1,8
16117 0301	161 12L22	1	15	2.390	159	40	1 x 36W	2,7
16117 0303	161 15L34	1	21	3.440	164	40	1 x 58W	3,0
16117 0310	161 06L20	1	16	2.370	148	40	2 x 18W	1,8
16117 0302	161 12L42	1	27	4.240	157	40	2 x 36W	2,7
16117 0304	161 15L60	1	39	6.160	158	40	2 x 58W	3,0

mit hohem Lichtstrom

16117 0305	161 12L60	1	39	5.920	152	30	2 x 58W	2,7
16117 0306	161 15L75	1	49	7.440	152	30	> 2 x 58W	3,0
16215 0302	162 12L120	2	78	11.410	146	35	2 x 80 bzw. 3 x 58W	4,3
16215 0303	162 15L150	2	97	14.310	148	35	4 x 58W	4,8

* Die Angaben dienen der groben Orientierung. Im konkreten Einzelfall ist eine Lichtplanung erforderlich.

Artikel-Nr.	Type	Anzahl EVG	Systemleistung [W]	Leuchtenlichtstrom [lm]	Lichtausbeute [lm/W]	Tmax [°C]	ersetzt ca. *	Gewicht [kg] (ohne Verpackung)
-------------	------	------------	--------------------	-------------------------	----------------------	-----------	---------------	-----------------------------------

161/162... DIMD



mit Dimmfunktion über DALI-Schnittstelle

Ausführung:

Wie Standardausführung jedoch mit DALI2-EVG und 2 zusätzlichen Klemmstellen, bezeichnet mit „DA“, die Polarität spielt keine Rolle. Dimmlevel 1-100%. Kompatibel mit Lichtmanagementsystem LIMAS Line.

Hinweis:

Die Leitungen zu den Steuereingängen müssen netzspannungsfest ausgeführt werden und können in der Anschlussleitung mitgeführt werden.

16117 0319	161 06L12 DIMD	1	10	1.390	139	40	1 x 18W	1,9
16117 0311	161 12L22 DIMD	1	15	2.390	159	40	1 x 36W	2,8
16117 0313	161 15L34 DIMD	1	21	3.440	164	40	1 x 58W	3,1
16117 0320	161 06L20 DIMD	1	16	2.370	148	40	2 x 18W	1,9
16117 0312	161 12L42 DIMD	1	27	4.240	157	40	2 x 36W	2,8
16117 0314	161 15L60 DIMD	1	39	6.160	158	40	2 x 58W	3,1
16117 0315	161 12L60 DIMD	1	39	5.920	152	30	2 x 58W	2,7
16117 0316	161 15L75 DIMD	1	49	7.440	152	30	> 2 x 58W	3,1
16215 0312	162 12L120 DIMD	2	78	11.410	146	35	2 x 80 bzw. 3 x 58W	4,4
16215 0313	162 15L150 DIMD	2	97	14.310	148	35	4 x 58W	4,9



161... DIMC



mit Dimmfunktion „Corridor Mode“

Einsatzbereiche:

Bereiche, in denen Leuchten über Bewegungsmelder oder Türkontakt gesteuert werden, z.B. Lagerbereiche, Regalgänge. Bereiche mit erhöhtem Energieeinsparungspotenzial in Zeiten ohne Anwesenheit von Personen, z.B. Parkhäuser, Lagerhallen, Regalgänge usw.

Ausführung:

Wie Standardausführung jedoch mit DIMM-EVG und zusätzlicher Klemmstelle, bezeichnet mit L'.

Hinweis:

Die Leuchten können mit einer 161... SENS-Type gesteuert werden.

Technische Daten:

Die Funktion „Corridor Mode“ ermöglicht eine einfache Leistungsreduzierung auf einen festen Wert mittels einer gewöhnlichen 230V Steuerspannung.

Werkseitige Einstellungen:

- Die Korridorfunktion muss bei der Installation der Leuchten aktiviert werden. (s. Montageanleitung)
- 100% Lichtstrom solange Steuerphase aktiv.
- Haltezeit von 100% Lichtstrom nach Abschalten der Steuerphase 0 Sekunden. Durch Einstellen der Abschaltverzögerung des Bewegungsmelders kann individuelle Haltezeit kundenseitig gewählt werden.
- Dimmrampe 30 Sekunden
- 10% Lichtstrom wenn keine Aktivität vorhanden (Reduzierbetrieb).
- Abschaltautomatik **deaktiviert** (Leuchte schaltet niemals aus und verbleibt auf 10% Hintergrundlevel, kann aber manuell durch den Nutzer z.B. durch einen Schalter jederzeit ausgeschaltet werden).

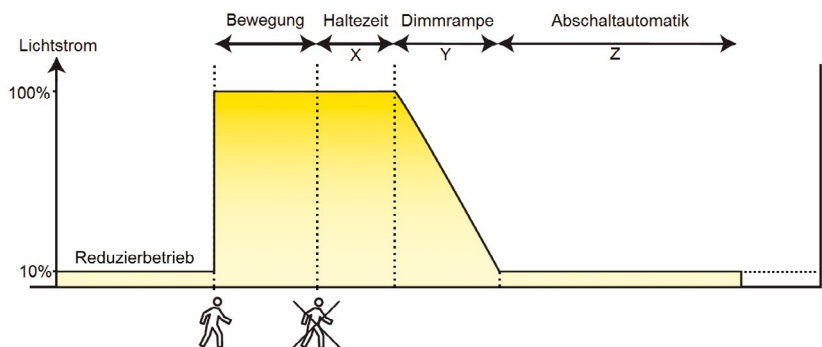

Hinweis:

Da LED-Module und Betriebsgeräte nur eine beschränkte Schaltfestigkeit besitzen ergibt sich durch eine Dimmung ohne ständiges Ein- und Ausschalten eine deutlich höhere Lebensdauer der Leuchte.

16117 0420	161 12L22 DIMC	1	15	2.390	159	40	1 x 36W	2,8
16117 0422	161 15L34 DIMC	1	21	3.440	164	40	1 x 58W	3,1
16117 0421	161 12L42 DIMC	1	27	4.240	157	40	2 x 36W	2,8
16117 0423	161 15L60 DIMC	1	39	6.160	158	40	2 x 58W	3,1

* Die Angaben dienen der groben Orientierung. Im konkreten Einzelfall ist eine Lichtplanung erforderlich.

Artikel-Nr.	Type	Anzahl EVG	Systemleistung [W]	Leuchtenlichtstrom [lm]	Lichtausbeute [lm/W]	Tmax [°C]	ersetzt ca. *	Gewicht [kg] (ohne Verpackung)
-------------	------	------------	--------------------	-------------------------	----------------------	-----------	---------------	--------------------------------

161... DIMC-Z30



mit Dimmfunktion „Corridor Mode“ und Abschaltautomatik

Ausführung:

Wie DIMC-Ausführung jedoch mit Abschaltautomatik nach 30 Minuten.

Hinweis:

Die Leuchten können mit einer 161...SENS-Z30 gesteuert werden.

Werkseitige Einstellungen abweichend von DIMC-Typen:

- Die Korridorfunktion wird werkseitig aktiviert
- Abschaltautomatik aktiviert (für 30 Minuten 10% Hintergrundlevel, danach wird die Leuchte ausgeschaltet [0%]).

16117 0710	161 12L22 DIMC-Z30	1	15	2.390	159	40	1 x 36W	2,8
16117 0712	161 15L34 DIMC-Z30	1	21	3.440	164	40	1 x 58W	3,1
16117 0711	161 12L42 DIMC-Z30	1	27	4.240	157	40	2 x 36W	2,8
16117 0713	161 15L60 DIMC-Z30	1	39	6.160	158	40	2 x 58W	3,1

161... SENS



DIMC Ausführung mit integriertem Bewegungsmelder

Einsatzbereiche:

Bereiche mit erhöhtem Energiesparpotenzial in Zeiten ohne Anwesenheit von Personen, z. B. Parkhäuser, Lagerhallen, Regalgänge usw.

Ausführung:

Wie Standardausführung jedoch mit DIMM-EVG, integriertem Bewegungsmelder und zusätzlicher Klemmstelle bezeichnet mit L'. Die Leuchte steuert als sogenannte Masterleuchte alle 161.. DIMC Leuchten einer zusammengefassten Leuchtengruppe.

Sensor-Erfassungsbereich

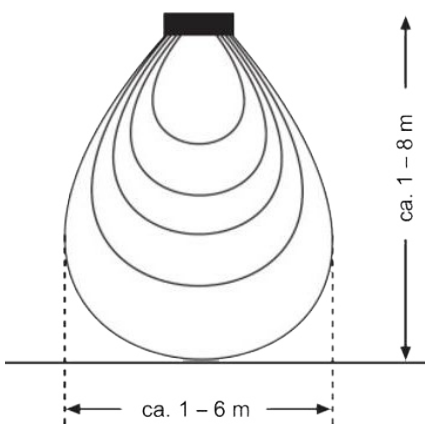

Technische Daten:

Erfassungsbereich Sensor: Einstellbar von 1 m - 6 m (abhängig von der Umgebung); Voreinstellung: Maximum – Objekte (Trennwände aus Blech, Betonträger etc.), welche die Radarwellen reflektieren oder absorbieren haben einen Einfluss auf den Detektionsbereich des Sensors. Dies muss in der Umgebung geprüft und in der Planung berücksichtigt werden.

- Generell werden Radialbewegungen (auf den HF-Sensor zu) besser erkannt als Tangentialbewegungen
- Tangentialbewegungen in einer Kreisbahn werden teilweise nicht erkannt
- Erkennungsbereich max. 4m bei Lichtpunkthöhen von ca. 2,30m.
- Erkennungsbereich max. 6m bei Lichtpunkthöhen bis maximal 8m.

Haltezeit: Einstellbar von 10 sec bis 30 min; mit IR-Fernbedienung bis 60 min (optional); Voreinstellung: 5 min

Tageslichtregelung: Einstellbar ab 2 Lux; Voreinstellung: Maximum

Umgebungstemperatur: -20° C bis siehe Tabelle

Weitere werkseitige Einstellungen:

- Dimmrampe 30 Sekunden
- 10% Lichtstrom wenn keine Aktivität vorhanden (Reduzierbetrieb).
- Abschaltautomatik **deaktiviert** (Leuchte schaltet niemals aus und verbleibt auf 10% Hintergrundlevel, kann aber manuell durch den Nutzer z.B. durch einen Schalter jederzeit ausgeschaltet werden).

Parametrierung:

- Potentiometer am HF-Sensor
- Infrarot-Fernbedienung (optional)

16117 0697	161 12L22 SENS	1	15	2.390	159	40	1 x 36W	2,9
16117 0699	161 15L34 SENS	1	21	3.440	164	40	1 x 58W	3,2
16117 0698	161 12L42 SENS	1	27	4.240	157	40	2 x 36W	2,9
16117 0700	161 15L60 SENS	1	39	6.160	158	40	2 x 58W	3,2



161... SENS-Z30

DIMC-Z30 Ausführung mit integriertem Bewegungsmelder

Ausführung:

Wie SENS-Ausführung jedoch mit Abschaltautomatik nach 30 Minuten.

Werkseitige Einstellungen abweichend von SENS-Typen:

- Die Korridorfunktion wird werkseitig aktiviert
- Abschaltautomatik aktiviert (für 30 Minuten 10% Hintergrundlevel, danach wird die Leuchte ausgeschaltet [0%]).

16117 0715	161 12L22 SENS-Z30	1	15	2.390	159	40	1 x 36W	2,9
16117 0718	161 15L34 SENS-Z30	1	21	3.440	164	40	1 x 58W	3,2
16117 0716	161 12L42 SENS-Z30	1	27	4.240	157	40	2 x 36W	2,9
16117 0719	161 15L60 SENS-Z30	1	39	6.160	158	40	2 x 58W	3,2

* Die Angaben dienen der groben Orientierung. Im konkreten Einzelfall ist eine Lichtplanung erforderlich.

Artikel-Nr.	Type	Anzahl EVG	Systemleistung [W]	Leuchtenlichtstrom [lm]	Lichtausbeute [lm/W]	Tmax [°C]	ersetzt ca. *	Gewicht [kg] (ohne Verpackung)
-------------	------	------------	--------------------	-------------------------	----------------------	-----------	---------------	--------------------------------

161/162... TB



tiefbreitstrahlend, mit 60° Abstrahlwinkel (TB)

Einsatzbereiche:

Arbeitsplatzbezogene Beleuchtung, Regallagergänge etc.

Ausführung:

Wie Standardausführung 161/162 LED jedoch mit tiefbreitstrahlenden Optiken mit 60° Abstrahlwinkel (TB).

16117 0604	161 15L60TB	1	39	5.980	153	40	2 x 58W	3,2
16215 0601	162 15L120TB	2	78	11.960	153	40	2 x 80 bzw. 3 x 58W	5,4

161... H50



für hohe Umgebungstemperaturen bis +50°C

Einsatzbereiche:

Kraftwerke, Stahlwerke, maschinennahe Bereiche, Bereiche mit hoher Prozessabwärme, deckennahe Bereiche mit Stauwärme usw.

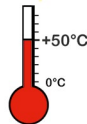

16117 0324	161 06L12 H50	1	10	1.390	139	50	1 x 18W	2,0
16117 0334	161 06L12 H50 DIMD	1	10	1.390	139	50	1 x 18W	2,0
16117 0321	161 12L22 H50	1	15	2.390	159	50	1 x 36W	2,7
16117 0331	161 12L22 H50 DIMD	1	15	2.390	159	50	1 x 36W	2,8
16117 0322	161 15L34 H50	1	21	3.440	164	50	1 x 58W	3,0
16117 0332	161 15L34 H50 DIMD	1	21	3.440	164	50	1 x 58W	3,1
16117 0490	161 06L20 H50	1	16	2.370	148	50	2 x 18W	2,0
16117 0493	161 06L20 H50 DIMD	1	16	2.370	148	50	2 x 18W	2,0
16117 0491	161 12L42 H50	1	27	4.240	157	50	2 x 36W	2,7
16117 0494	161 12L42 H50 DIMD	1	27	4.240	157	50	2 x 36W	2,8
16117 0492	161 15L60 H50	1	39	6.160	158	50	2 x 58W	3,0
16117 0495	161 15L60 H50 DIMD	1	39	6.160	158	50	2 x 58W	3,1

161... T40



für tiefe Umgebungstemperaturen bis -40°C

Einsatzbereiche:

Tiefkühlhäuser, Tiefkühlkostlager usw.

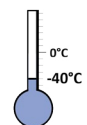

16117 0409	161 06L12 T40	1	9	1.190	132	40	1 x 18W	1,8
16117 0401	161 12L22 T40	1	14	2.390	171	40	1 x 36W	2,7
16117 0403	161 15L34 T40	1	21	3.440	164	40	1 x 58W	3,0
16117 0410	161 06L20 T40	1	13	2.070	159	40	2 x 18W	1,8
16117 0402	161 12L42 T40	1	27	4.240	157	40	2 x 36W	2,7
16117 0404	161 15L60 T40	1	38	6.160	162	40	2 x 58W	3,0

161/162... T40 / H...



für hohe Umgebungstemperaturen bis +70°C und Weitemperaturbereiche von -40°C bis +70°C

Einsatzbereiche:

Klimakammern, Materialcontainer, Prüfstände in der Automobilindustrie, Regionen mit extremen Temperaturschwankungen usw.

Ausführung:

Wie Standardausführung, jedoch: Abschlusswanne: Gespritztes Polycarbonat, satiniert zur Blendungsbegrenzung.

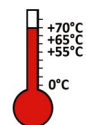

16117 0509	161 06L12 T40 H65	1	9	1.190	132	65	1 x 18W	1,8
16117 0501	161 12L22 T40 H65	1	14	2.390	171	65	1 x 36W	2,7
16117 0503	161 15L34 T40 H65	1	21	3.440	164	65	1 x 58W	3,0
16117 0510	161 06L20 T40 H55	1	13	2.070	159	55	2 x 18W	1,8
16117 0502	161 12L42 T40 H55	1	27	4.240	157	55	2 x 36W	2,7
16117 0504	161 15L60 T40 H55	1	38	6.160	162	55	2 x 58W	3,0
16215 0520	162 12L22 T40 H70	1	15	2.390	159	70	1 x 36W	4,1
16215 0501	162 15L34 T40 H70	1	21	3.440	164	70	1 x 58W	4,8
16215 0521	162 12L42 T40 H70	1	28	4.840	173	70	2 x 36W	4,1
16215 0502	162 15L60 T40 H60	1	39	6.590	169	60	2 x 58W	4,8

* Die Angaben dienen der groben Orientierung. Im konkreten Einzelfall ist eine Lichtplanung erforderlich.

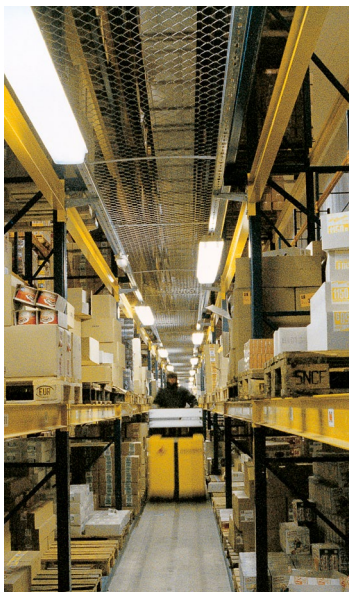

Hinweise:

Die Leuchte ist **nicht geeignet** für den Einsatz in extrem exponierten Lagen mit hoher mechanischer Belastung (Windlast) bzw. seltenem oder gelegentlichem Betrieb (z.B. Wartungs- oder Inspektionsbeleuchtung).

Für den Einsatz in extrem exponierten Lagen mit hoher mechanischer Belastung (Windlast) empfehlen wir unsere **Baureihen 144... AUS** oder **107... G2 (PRIMO XR)**.

Bei seltenem oder gelegentlichem Betrieb empfehlen wir unsere **Baureihe 107... G2 (PRIMO XR)** bzw. die Anbringung eines Wetterschutzdachs über der Leuchte.

Bei Rohrschellenmontage sind grundsätzlich Rohrschellen mit Abstützung zu verwenden. (s. Zubehör)

Rohrschellenmontage

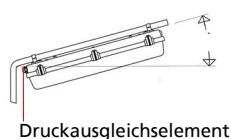
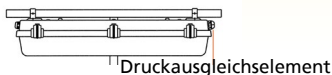

Hinweis:

Die Leuchten in Ausführung IFS sind nicht geeignet für die Reinigung mit Reinigungs- oder Desinfektionsmitteln sowie für die Reinigung mit Hilfe von Hochdruckreinigern.

Artikel-Nr.	Type	Anzahl EVG	Systemleistung [W]	Leuchtenlichtstrom [lm]	Lichtausbeute [lm/W]	Tmax [°C]	ersetzt ca. *	Gewicht [kg] (ohne Verpackung)
-------------	------	------------	--------------------	-------------------------	----------------------	-----------	---------------	--------------------------------

161/162... AUS



für den Einsatz im ungeschützten Außenbereich

Einsatzbereiche:

In allen geschützten und ungeschützten Außenbereichen und Industrieanlagen, an Decken, Wänden, Laufstegen, Stahlkonstruktionen, Rohrauslegern, Gitterrosten, unter Vordächern, an Bushaltestellen, Bahnsteigen, Unterführungen, Baustellen usw.

Ausführung:

Wie Standardausführung 161/162... LED, jedoch:

Abschlusswanne: UV-beständig.

Druckausgleichselement: M20

Kabeleinführung: 1 Verschraubung M20 an einer Stirnseite, 1 Druckausgleichselement M20 an der anderen Stirnseite.

Montagearten:

Decken- und waagerechte Wandmontage, mit Rohrschellen auch an Auslegern, Leuchtengestellen und Masten z.B. an Stahlkonstruktionen und Laufstegen. Ausführung für senkrechte Wandmontage auf Anfrage.

Vorteile der Ausführung AUS:

- dauerhaft chemikalien- und UV-resistentes Gehäuse
- gespritzte PMMA-Wanne, hervorragend UV-beständig, hochstabil (Wandstärke 1,9mm!)
- UV-, Ozon-, witterungs-, chemikalien- und alterungsbeständige Profildichtung
- Druckausgleichselement für geregelten Druckausgleich zum Schutz vor Kondenswasserbildung
- sowohl in überdachten Außenbereichen als auch ungeschützt im Freien einsetzbar (siehe Hinweis)

energieverbrauchsoptimiert (1 : 1-Ersatz konventioneller Leuchtstofflampenausführungen)

16117 0350	161 06L12 AUS	1	10	1.390	139	40	1 x 18W	1,8
16117 0351	161 12L22 AUS	1	15	2.390	159	40	1 x 36W	2,7
16117 0353	161 15L34 AUS	1	21	3.440	164	40	1 x 58W	3,0
16117 0358	161 06L20 AUS	1	16	2.370	148	40	2 x 18W	1,8
16117 0352	161 12L42 AUS	1	27	4.240	157	40	2 x 36W	2,7
16117 0354	161 15L60 AUS	1	39	6.160	158	40	2 x 58W	3,0

mit hohem Lichtstrom

16117 0355	161 12L60 AUS	1	39	5.920	152	30	2 x 58W	2,7
16117 0356	161 15L75 AUS	1	49	7.440	155	30	> 2 x 58W	3,0
16215 0352	162 12L120 AUS	2	78	11.410	146	35	2 x 80 bzw. 3 x 58W	4,3
16215 0353	162 15L150 AUS	2	97	14.310	148	35	4 x 58W	4,8



161/162... IFS

für den Einsatz in Lebensmittelbereichen

Einsatzbereiche:

Lebensmittelindustrie bzw. lebensmittelverarbeitende Betriebe, Zulieferbetriebe der Lebensmittelindustrie, die unter die Bestimmungen des International Featured Standard Food, BRC, bzw. HACCP fallen oder vergleichbar strengen Anforderungen unterliegen.

Ausführung:

Wie Standardausführung 161/162..., jedoch:

Abschlusswanne: Polycarbonat, satiniert.

Verschlussklammern: Edelstahl (KE), davon 2 Sicherheitsverschlüsse (KES) zur Gewährleistung des Berührungsschutzes.

energieverbrauchsoptimiert (1 : 1-Ersatz konventioneller Leuchtstofflampenausführungen)

16119 0039	161 06L12 IFS	1	10	1.390	139	40	1 x 18W	1,8
16119 0041	161 12L22 IFS	1	15	2.390	159	40	1 x 36W	2,7
16119 0042	161 15L34 IFS	1	21	3.440	164	40	1 x 58W	3,0
16119 0040	161 06L20 IFS	1	16	2.370	148	40	2 x 18W	1,8
16119 0043	161 12L42 IFS	1	27	4.240	157	40	2 x 36W	2,7
16119 0044	161 15L60 IFS	1	39	6.160	158	40	2 x 58W	3,0

mit hohem Lichtstrom

16119 0305	161 12L60 IFS	1	39	5.920	152	30	2 x 58W	2,7
16119 0046	161 15L75 IFS	1	49	7.440	155	30	> 2 x 58W	3,0
16219 0302	162 12L120 IFS	2	78	11.410	146	35	2 x 80 bzw. 3 x 58W	4,3
16219 0004	162 15L150 IFS	2	97	14.310	148	35	4 x 58W	4,8

* Die Angaben dienen der groben Orientierung. Im konkreten Einzelfall ist eine Lichtplanung erforderlich.

IFS/BRC/VDMA/HACCP

SCHUCH Leuchten für die Lebensmittelindustrie halten die Anforderungen des IFS/BRC/VDMA ein und können ohne Einschränkung in Betrieben, die das HACCP-Konzept erfüllen müssen, eingesetzt werden.

Artikel-Nr.	Type	Anzahl EVG	Systemleistung [W]	Leuchtenlichtstrom [lm]	Lichtausbeute [lm/W]	Tmax [°C]	ersetzt ca. *	Gewicht [kg] (ohne Verpackung)
-------------	------	------------	--------------------	-------------------------	----------------------	-----------	---------------	-----------------------------------

161/162... LM



Hinweis:

Der Farbwiedergabeindex Ra berücksichtigt nicht den Rotanteil (R9) im Lichtspektrum. Die Standardlichtfarbe 840 weist einen nur geringen R9-Wert auf. Für fleischverarbeitende Betriebe empfehlen wir den Einsatz unserer Leuchten mit der Lichtfarbe 940 (Sonderausführung), die sich durch einen hohen Rotanteil auszeichnet.

für den Einsatz in Lebensmittelbereichen

Einsatzbereiche:

Lebensmittelindustrie bzw. lebensmittelverarbeitende Betriebe, insbesondere in Risikobereichen der Lebensmittelherstellung bzw. -verarbeitung, Zulieferbetriebe der Lebensmittelindustrie, die unter die Bestimmungen des International Featured Standard Food, BRC, bzw. HACCP fallen oder vergleichbar strengen Anforderungen unterliegen (z.B. Herstellung von Lebensmittelverpackungen).

Ausführung:

Wie Standardausführung 161/162... LED, jedoch:

Abschlusswanne: Splitterfreie, hoch chemikalienbeständige Spezialwanne, klar mit Innenprismen, Entblendungselemente auf Reflektor montiert.

Verschlussklammern: Edelstahl (KE), davon 2 Sicherheitsverschlüsse (KES) zur Gewährleistung des Berührungsschutzes.

Vorteile der Ausführung LM:

- splitterfreie Abschlusswanne mit sehr hoher Schlagfestigkeit (16Nm!) bei hoher Dauergebrauchstemperatur
- beständig gegen Fette sowie gegen aggressive Reinigungs-, Desinfektions- und Lösungsmittel (Wir empfehlen, das eingesetzte Mittel bei uns auf Beständigkeit prüfen zu lassen! Beständigkeitstabelle auf Anfrage.)

IFS/BRC/VDMA/HACCP

SCHUCH Leuchten für die Lebensmittelindustrie, halten die Anforderungen des IFS/BRC/VDMA ein und können ohne Einschränkung in Betrieben, die das HACCP-Konzept erfüllen müssen, eingesetzt werden.

energieverbrauchsoptimiert (1 : 1-Ersatz konventioneller Leuchtstofflampenausführungen)

16119 0005	161 06L12 LM	1	10	1.390	139	40	1 x 18W	1,8
16119 0001	161 12L22 LM	1	15	2.390	159	40	1 x 36W	2,7
16119 0002	161 15L34 LM	1	21	3.440	164	40	1 x 58W	3,0
16119 0006	161 06L20 LM	1	16	2.370	148	40	2 x 18W	1,8
16119 0003	161 12L42 LM	1	27	4.240	157	40	2 x 36W	2,7
16119 0004	161 15L60 LM	1	39	6.160	158	40	2 x 58W	3,2

mit hohem Lichtstrom

16119 0018	161 12L60 LM	1	39	5.920	152	30	2 x 58W	2,7
16119 0019	161 15L75 LM	1	49	7.440	152	30	> 2 x 58W	3,0
16219 0002	162 15L100 LM	2	67	10.510	157	40	2 x 80W	4,8
16219 0006	162 12L120 LM	2	78	11.410	146	35	2 x 80 bzw. 3 x 58W	4,3
16219 0007	162 15L150 LM	2	97	14.310	148	35	4 x 58W	4,8

161... LM H50



für hohe Umgebungstemperaturen bis +50°C

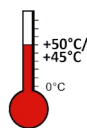

16119 0067	161 06L12 LM H50	1	10	1.390	139	50	1 x 18W	2,0
16119 0051	161 12L22 LM H50	1	15	2.390	159	50	1 x 36W	2,8
16119 0052	161 15L34 LM H50	1	21	3.440	164	50	1 x 58W	3,0
16119 0050	161 06L20 LM H50	1	16	2.370	148	50	2 x 18W	1,6
16119 0053	161 12L42 LM H50	1	27	4.240	157	50	2 x 36W	4,3
16119 0054	161 15L60 LM H50	1	39	6.160	158	50	2 x 58W	3,1

161... LM T40



für tiefe Umgebungstemperaturen bis -40°C

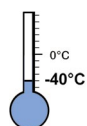

16119 0101	161 12L22 LM T40	1	14	2.390	171	40	1 x 36W	2,7
16119 0102	161 15L34 LM T40	1	21	3.440	164	40	1 x 58W	3,2
16119 0103	161 12L42 LM T40	1	27	4.240	157	40	2 x 36W	2,7
16119 0104	161 15L60 LM T40	1	38	6.160	162	40	2 x 58W	3,2

* Die Angaben dienen der groben Orientierung. Im konkreten Einzelfall ist eine Lichtplanung erforderlich.

Artikel-Nr.	Type	Anzahl EVG	Systemleistung [W]	Leuchtenlichtstrom [lm]	Lichtausbeute [lm/W]	Tmax [°C]	ersetzt ca. *	Gewicht [kg] (ohne Verpackung)
-------------	------	------------	--------------------	-------------------------	----------------------	-----------	---------------	-----------------------------------

161... ER / HR (RESISTANT)



Siehe Hinweise im Technischen Anhang Kapitel 4.1.

für den Einsatz in schadgasgefährdeten Bereichen

Einsatzbereiche:

Bereiche in Handwerk, Gewerbe und Industrie mit korrosiven Atmosphären bzw. Gasen und Dämpfen, die die LED bis hin zum Totalausfall schädigen können.
Z. B. Chemische Industrie, Verzinkereien, Galvanikbetriebe, Gießereien, Reifenproduktion und -lagerung, Papierfabriken, Kläranlagen, Müllverbrennungsanlagen etc. Beratung auf Anfrage.

Ausführung:

Wie Standardausführung jedoch mit Modifikationen zum erhöhten (ER) bzw. hohem (HR) Schutz gegen korrosive Atmosphären bzw. Schadgase.

Optionen:

– Edelstahlklammern (KE)

– Durchgangsverdrahtung

– für erhöhte Umgebungstemperaturen bis +50°C

16123 0003	161 12L22 ER	1	15	2.490	166	40	1 x 36W	2,7
16123 0005	161 15L34 ER	1	21	3.590	171	40	1 x 58W	3,0
16123 0004	161 12L42 ER	1	27	4.410	163	40	2 x 36W	2,7
16123 0006	161 15L60 ER	1	39	6.400	164	40	2 x 58W	3,0
16123 0503	161 12L22 HR	1	15	2.490	166	40	1 x 36W	3,0
16123 0505	161 15L34 HR	1	21	3.590	171	40	1 x 58W	3,3
16123 0504	161 12L42 HR	1	27	4.410	163	40	2 x 36W	3,0
16123 0506	161 15L60 HR	1	39	6.400	164	40	2 x 58W	3,3

* Die Angaben dienen der groben Orientierung. Im konkreten Einzelfall ist eine Lichtplanung erforderlich.



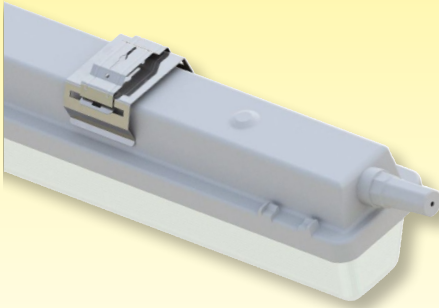

Artikel-Nr.	Type	Anzahl EVG	Systemleistung [W]	Leuchtenlichtstrom [lm]	Lichtausbeute [lm/W]	Tmax [°C]	ersetzt ca. *	Gewicht [kg] (ohne Verpackung)
-------------	------	------------	--------------------	-------------------------	----------------------	-----------	---------------	-----------------------------------

161... FastFix/FastConnect (FF/FC)



mit Schnellmontagesystem

Ausführung: Wie Standardausführung jedoch mit vormontiertem Schnellbefestigungssystem (FastFix) und Schnellsteckverbindung (FastConnect) für 3-polige Anschlussleitungen bis 2,5mm (Ø von 7,5mm bis 12,5mm).

Vorteile der Ausführung FastFix/FastConnect:

- Schnellbefestigungsbügel sowie Schnellsteckverbindung vormontiert
- Montage und elektrischer Anschluss ohne Öffnen der Leuchte
- Zeitersparnis bei der Leuchtenmontage ≥ 60%

16117 0801	161 12L22 FF/FC	1	15	2.390	159	40	1 x 36W	2,7
16117 0803	161 15L34 FF/FC	1	21	3.440	164	40	1 x 58W	3,0
16117 0802	161 12L42 FF/FC	1	27	4.240	157	40	2 x 36W	2,7
16117 0804	161 15L60 FF/FC	1	39	6.160	158	40	2 x 58W	3,0

* Die Angaben dienen der groben Orientierung. Im konkreten Einzelfall ist eine Lichtplanung erforderlich.

Hinweis:

Die Ausführung FC kann zusammen mit diversen Sonderausführungen geliefert werden. Die maximal mögliche Umgebungstemperatur beträgt 50°C.

FC ist nicht mit den Varianten AUS (ungeschützter Außenbereich) und LM (Lebensmittelindustrie) kombinierbar.

Zubehör / Ersatzteile

Art.-Nr.	Type		Art.-Nr.	Type	
Ersatzgläser PMMA satiniert			Ersatzgläser PC satiniert		
16111 9035	161 018 F	für 161 06..	16111 9036	161 018 FPC	für 161 06..
16111 9031	161 036 F	für 161 12..	16111 9033	161 036 FPC	für 161 12..
16111 9032	161 058 F	für 161 15..	16111 9034	161 058 FPC	für 161 15..
16211 9035	162 018 F	für 162 06..	16211 9030	162 018 FPC	für 162 06..
16211 9031	162 036 F	für 162 12..	16211 9033	162 036 FPC	für 162 12..
16211 9032	162 058 F	für 162 15..	16211 9034	162 058 FPC	für 162 15..
Ersatzgläser für LM-Ausführungen 161...			Ersatzgläser für LM-Ausführungen 162...		
16111 9017	161 018 LM	für 161 06..	16211 9018	162 036 LM	für 162 12..
16111 9018	161 036 LM	für 161 12..	16211 9019	162 058 LM	für 162 15..
16111 9019	161 058 LM	für 161 15..			
Schutzkörbe, pulverbeschichtet					
90004 0001	SK 120	für 161 06..	90004 0004	SK 220	für 162 06..
90004 0002	SK 140	für 161 12..	90004 0005	SK 240	für 162 12..
90004 0003	SK 165	für 161 15..	90004 0006	SK 265	für 162 15..
Verschlussklammern					
90053 9008	KK/KKS FR VE10	Kunststoff inkl. 2 Sicherheitsverschlüssen (Verpackungseinheit 10 Stück)			
90055 9004	KE/KES VE10	Edelstahl inkl. 2 Sicherheitsverschlüssen (Verpackungseinheit 10 Stück)			
90053 9004	KKS P	1 Paar Sicherheitsverschluss-Klammern Kunststoff für LED			
90055 9005	KES P	1 Paar Sicherheitsverschluss-Klammern Edelstahl für LED			
Kabeleinführungen/Druckausgleichselemente					
90063 9000	2511	Verschlussstopfen, M20			
25610 9000	2561	Kunststoffverschraubung M20 x 1,5			
25600 9000	2560	Kunststoffverschraubung M25 x 1,5			
90259 9002	DAE20	Druckausgleichselement M20			
90259 9003	DAE 20/25	Druckausgleichselement M20 mit Erweiterung M25			
Rohrschellen*					
90093 0002	183 RO 112 A P	1 Paar 1 1/2" Edelstahl, mit Abstützung			
90094 0002	183 RO 2 A P	1 Paar 2" Edelstahl, mit Abstützung			
*Achtung: Bei Rohrschellenbefestigung an Auslegern auf Befestigungsabstände achten (Auslegerlänge!).					
Haltewinkel aus Aluminium					
90045 9001	HW 30 P	1 Paar Haltewinkel 30°			
90045 9002	HW 45 P	1 Paar Haltewinkel 45°			
90045 9004	HW 60 P	1 Paar Haltewinkel 60°			
90045 9003	HW 90 P	1 Paar Haltewinkel 90°			
Befestigungszubehör für Deckenaufhängung					
90049 0002	183 S	Schaukelhaken für Kettenaufhängung			
90095 0001	183 DS	Edelstahlschiene, mit Schraube M5			
Infrarot-Fernbedienung für SENS-Leuchten					
90295 9000	FBSENSOTEC-Mini	IR-Fernbedienung für 161 .. SENS			

Feuchtraumleuchten

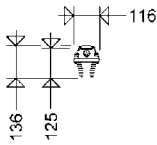
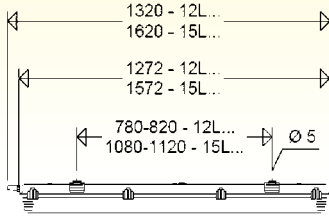

Schutzkörbe

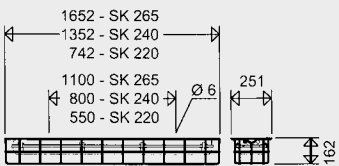
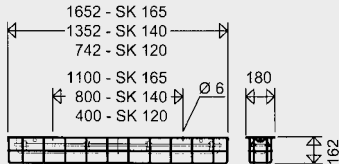

Rohrschelle R1 1/2" - Ø 48,3mm
R2" - Ø 60,3mm



Deckenschiene 183 DS

