

SISTEMA DE CONTROL DE ACCESO AC-MAX

PWR2D-PWR4D Alimentador Kit

Manual de instalador

ES

Cód. 970074

Versión del producto: 1.0

Versión de documento: Rev. A

RoHS **CE**  **IP20**

**UK
CA**





INTRODUCCIÓN

PWR2D/4D es una fuente de alimentación con una tensión de salida nominal aumentada de 12,0 Vcc a 13,8 Vcc mediante un potenciómetro a disposición del usuario. PWR2D/4D se utiliza en la instalación del sistema AC-MAX, en concreto para el suministro de los extensores EXP2D/4D. La fuente de alimentación PWR está destinada a la instalación en cajas, y solo deben instalarla técnicos cualificados con todos los certificados necesarios en relación con la conexión y el mantenimiento de redes de 230 Vca y de baja tensión. Las cajas metálicas BOX-IP-15/16 (AC-MAX) están adaptadas de fábrica a la instalación de PWR2D/4D.

INSTALACIÓN

1. La fuente de alimentación debe instalarse en el interior de la caja para protegerla adecuadamente contra personas no autorizadas.
2. Todos los trabajos de instalación y mantenimiento deben realizarse con la fuente de alimentación de 230 Vca desconectada.
3. El cable F que está conectado al circuito de protección contra descargas eléctricas debe conectarse al terminal de la fuente de alimentación con el símbolo .
4. La alimentación de 230 Vca debe conectarse a los terminales L y N de la fuente de alimentación.
5. Los terminales V+ y V- de la fuente de alimentación deben conectarse al dispositivo suministrado con los cables incluidos, que evitan una caída de tensión significativa entre la fuente de alimentación y el dispositivo. Una baja caída de tensión es especialmente importante cuando el dispositivo está equipado con una batería, ya que una baja tensión podría impedir que la batería se cargara por completo.
6. La puesta en marcha, la configuración y los ajustes deben realizarse de acuerdo con los procedimientos del sistema después de la conexión de la fuente de alimentación de 230 Vca.
7. No modifique el potenciómetro que viene ajustado de fábrica a la tensión de salida de 13,8 Vcc.
8. Cierre la caja con la fuente de alimentación montada cuando terminen los trabajos de instalación y puesta en marcha.

	<p style="text-align: center;">Precaución</p> <p style="text-align: center;">La instalación solo la debe realizar personal cualificado con todos los certificados necesarios en relación con la conexión y el mantenimiento de redes de 230 Vca y de baja tensión.</p>
	<p style="text-align: center;">Precaución</p> <p style="text-align: center;">Está prohibido utilizar la caja sin un sistema de puesta a tierra debidamente ejecutado y operativo.</p>
	<p style="text-align: center;">Precaución</p> <p style="text-align: center;">La puesta a tierra debe realizarse de forma cuidadosa, adecuada y eficaz. Está prohibido utilizar la fuente de alimentación sin una protección contra descargas eléctricas correctamente ejecutada.</p>

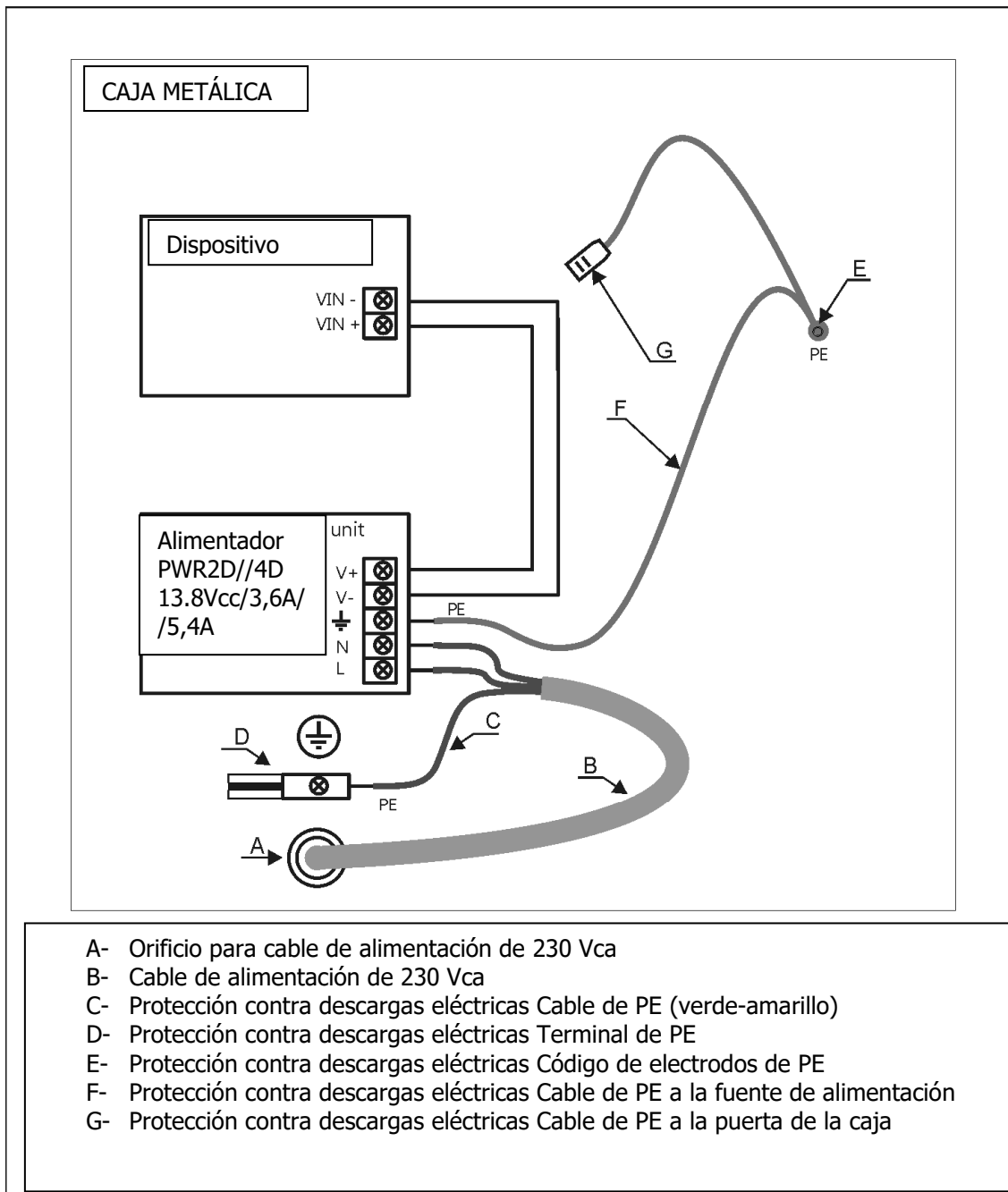

Fig. 1 Instalación del PWR2D/4D en el interior de la caja

ESPECIFICACIONES

Las especificaciones incluyen los parámetros más esenciales tomados de la documentación del fabricante de la fuente de alimentación (Mean Well). Hay más parámetros disponibles en la documentación original.

Especificaciones	
Parámetro	Valor PWR2D // PWR4D
Tensión de salida nominal	13.8Vcc
Corriente de salida nominal	3,6A // 5.4A
Potencia nominal	36 W // 75W

Eficiencia de la fuente de alimentación	86 % // 89%
Tensión de entrada nominal	230Vca, 50 Hz
Tensión de entrada nominal a 230 VCA	0,42A // 1.6A
Protección de sobrecarga	Sí
Protección de sobretensión	Sí
Condiciones ambientales	Clase II, condiciones generales de interior, temperatura: -10°C a +40 °C, humedad relativa: 20 a 90 % (sin condensación)
Código IP	IP20
Dimensiones (Alto x Ancho x Profundo)	99 x 82 x 30mm // 99 x 97 x 30mm
Peso	0,23 kg // 0.3kg

INFORMACIÓN

Producto	Descripción
PWR2D	Fuente de alimentación 13,8 Vcc/3,6 A
PWR4D	Fuente de alimentación 13,8 Vcc/5,4 A

DECLARACIÓN DE CONFORMIDAD CE

Por medio de la presente, **FERMAX ELECTRÓNICA, S.A.U.** declara que la ref. 5223-5224 KIT UNIDAD CENTRAL AC-MAX 2-4 PUERTAS, cumple con los requisitos de la Directiva RED 2014/53/UE y de la Directiva RoHS 2011/65/EU. **Ver página web www.fermax.com** FERMAX Avd. Tres Cruces, 133, 46017 Valencia, Spain. <https://www.fermax.com/intl/es/pro/documentacion/documentacion-tecnica/DT-13-declaraciones-de-conformidad.html>

RESIDUOS DE APARATOS ELÉCTRICOS Y ELECTRÓNICOS - RAEE DIRECTIVA 2012/19/UE

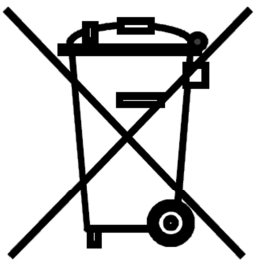
	<p>El equipo que ha adquirido está identificado según Directiva 2012/19/UE sobre Residuos de aparatos eléctricos y electrónicos.</p> <p>Este símbolo colocado en un producto o embalaje indica que el producto no debe desecharse junto con otros residuos, ya que esto puede provocar un impacto negativo en el medio ambiente y en la salud. El usuario está obligado a llevar los equipos a los puntos designados de recogida de residuos eléctricos y electrónicos. Para obtener información detallada sobre el reciclaje, póngase en contacto con las autoridades locales, la empresa de eliminación de residuos o el punto de venta. La recogida selectiva y el reciclaje de este tipo de residuos contribuyen a la protección de los recursos naturales y son seguros para la salud y el medio ambiente. El peso del equipo se especifica en el documento.</p>
---	---

AC-MAX ACCESS CONTROL SYSTEM

PWR2D-PWR4D Power Supply

Installer Manual

EN

Cód. 970074

Product version: 1.0

Document version: Rev. A

RoHS

CE



IP20

**UK
CA**





INTRODUCTION

PWR2D/4D is power supply unit with rated output voltage increased from 12.0Vdc to 13.8Vdc by means of user available potentiometer. PWR2D/4D is dedicated to installation in ACMAX system, particularly to supply EXP2D/4D. The PWR is dedicated to installation inside enclosure and can be installed only by qualified technician with all necessary certificates concerning connection and maintenance of 230Vac and low voltage networks. BOX-IP-15/16 (AC-MAX) metal enclosure are factory adapted to installation of PWR2D/4D.

INSTALLATION

1. The PWR must be installed inside enclosure in order to properly protect it against unauthorized persons.
2. All installation and maintenance works must be done with 230Vac power supply disconnected.
3. Cable F which is connected to electric shock protection circuit must be connected to PWR's terminal with  symbol.
4. Power supply 230Vac must be connected to L and N terminals of the PWR.
5. PWR's terminals V+ and V- must be connected to supplied device using included wires which prevent significant voltage drop between PWR and the device. Low drop of voltage is particularly essential when the device is equipped with battery as lowered voltage might prevent full battery charging.
6. Starting, configuration and adjustments must be done in accordance with system procedures after connection of 230Vac power supply.
7. Do not alter the potentiometer which is factory adjusted to 13.8Vdc output voltage.
8. Close the enclosure with mounted PWR when installation and starting works are finished.

	<p style="text-align: center;">Caution</p> <p style="text-align: center;">The installation can be done only by qualified person with all necessary certificates concerning connection and maintenance of 230Vac and low voltage networks.</p>
	<p style="text-align: center;">Caution</p> <p style="text-align: center;">It is forbidden to use the enclosure without properly executed and operational earthing system.</p>
	<p style="text-align: center;">Caution</p> <p style="text-align: center;">Earthing system must be executed carefully, properly and effectively.</p> <p style="text-align: center;">It is forbidden to use PWR without properly executed electric shock protection.</p>

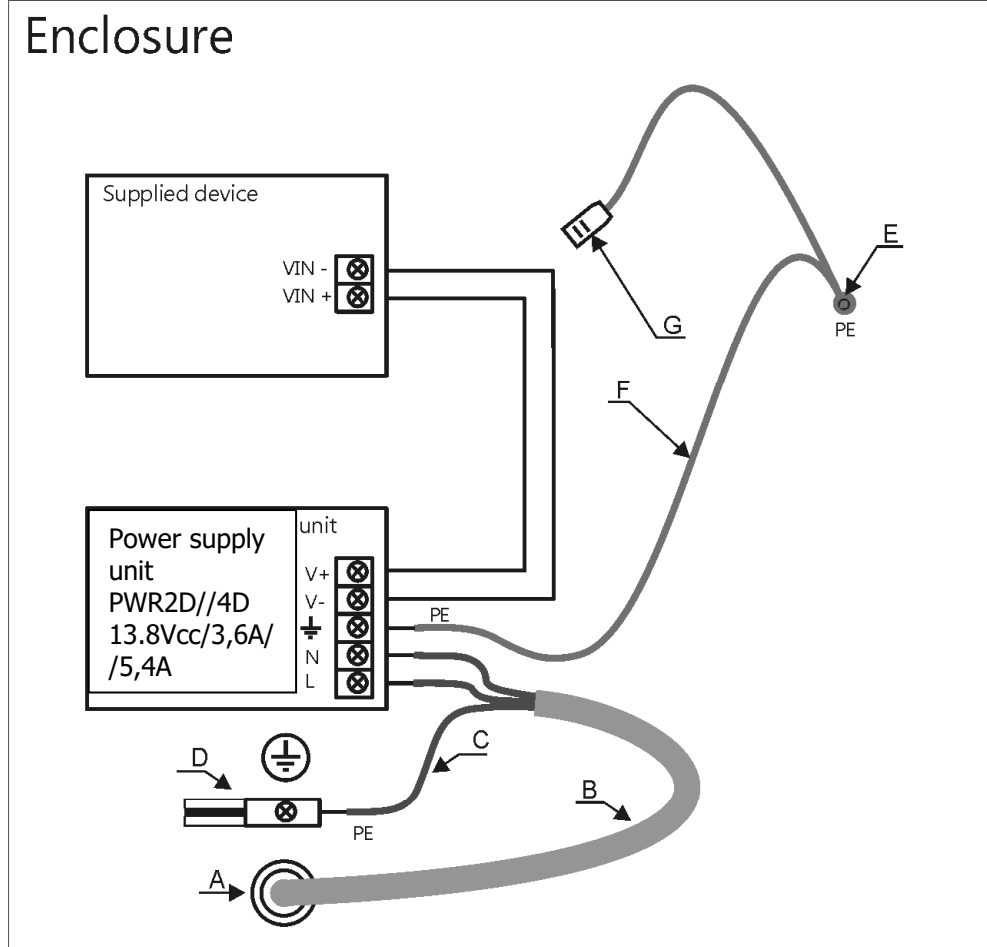

- A - hole for 230VAC power supply cable
- B - 230VAC power supply cable
- C - electric shock protection PE wire (green-yellow)
- D - electric shock protection PE terminal
- E - electric shock protection PE electrode
- F - electric shock protection PE wire to PWR
- G - electric shock protection PE wire to enclosure door

Fig. 1 PWR2D/4D installation inside enclosure

SPECIFICATION

The specification includes the most essential parameters taken from the documentation of PWR manufacturer (Mean Well). More parameters are available in the original documentation.

Specification	
Parameter	Value PWR2D // PWR4D
Rated output voltage	13.8Vdc
Rated output current	3,6A // 5,4A
Rated power	36W // 75W
PWR efficiency	86% // 89%
Rated input voltage	230Vac, 50Hz

Rated input voltage at 230VAC	0.42A // 1.6A
Overload protection	Yes
Overvoltage protection	Yes
Environmental conditions	Class II, indoor general conditions, temperature: -10°C to +40°C, relative humidity: 20 to 90% (no condensation)
IP code	IP20
Dimensions (H x W x D)	99 x 82 x 30mm // 99 x 97 x 30mm
Weight	0.23 kg

INFORMATION

Product	Description
PWR2D	Power supply unit 13.8Vdc/3,6A
PWR4D	Power supply unit 13.8Vdc/5.4A

CE DECLARATION OF CONFORMITY

Hereby, **FERMAX ELECTRONICA, S.A.U.**, declares that this KIT AC-MAX CENTRAL UNIT FOR 2-4 DOORS Ref. 5223-5224, is in compliance with the essential requirements of Directive RED 2014/53/UE and Directive RoHS 2011/65/UE. See website www.fermax.com. **FERMAX** Avd. Tres Cruces, 133, 46017 Valencia, Spain. <https://www.fermax.com/intl/en/pro/documents/technical-documentation/DT-13-declarations-of-conformity.html>

WASTE ELECTRICAL AND ELECTRONIC EQUIPMENT – DIRECTIVE 2012/19/UE

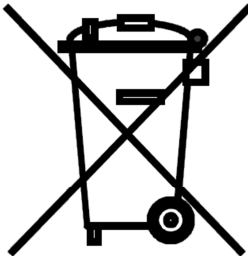
	<p>The device you have purchased is identified under Directive 2012/19/EU on waste electrical and electronic equipment.</p> <p>This symbol placed on a product or packaging indicates that the product should not be disposed of with other wastes as this may have a negative impact on the environment and health. The user is obliged to deliver equipment to the designated collection points of electric and electronic waste. For detailed information on recycling, contact your local authorities, waste disposal company or point of purchase. Separate collection and recycling of this type of waste contributes to the protection of the natural resources and is safe to health and the environment. Weight of the equipment is specified in the document.</p>
---	---

SISTEMA DE CONTROLO DE ACESSO AC-MAX

PWR2D-PWR4D Alimentador Kit

Manual do instalador

PT

Cód. 970074

Versão do produto: 1.0

Versão do documento: Rev. A

RoHS

CE



IP20

**UK
CA**





INTRODUÇÃO

PWR2D/4D é uma fonte de alimentação com uma tensão de saída nominal aumentada de 12,0 Vcc a 13,8 Vcc, através de um potenciômetro à disposição do utilizador. PWR2D/4D é utilizado na instalação do sistema AC-MAX, concretamente para o fornecimento dos extensores EXP2D/4D. A fonte de alimentação PWR destina-se à instalação em caixas, e só deve ser instalada por técnicos qualificados, com todos os certificados necessários em relação à ligação e à manutenção de redes de 230 Vca e de baixa tensão. As caixas metálicas BOX-IP-15/16 (AC-MAX) estão adaptadas de fábrica à instalação do PWR2D/4D.

INSTALAÇÃO

9. A fonte de alimentação deve ser instalada no interior da caixa para protegê-la adequadamente contra pessoas não autorizadas.
10. Todos os trabalhos de instalação e manutenção devem ser realizados com a fonte de alimentação de 230 Vac desligada.
11. O cabo F que está ligado ao circuito de protecção contra descargas eléctricas deve ser ligado ao terminal da fonte de alimentação com o símbolo .
12. A alimentação de 230 Vac deve ser ligada aos terminais L e N da fonte de alimentação.
13. Os terminais V+ e V- da fonte de alimentação devem ser ligados ao dispositivo fornecido com os cabos incluídos, os quais evitam uma queda de tensão significativa entre a fonte de alimentação e o dispositivo. Uma baixa queda de tensão é especialmente importante quando o dispositivo está equipado com uma bateria, já que uma baixa tensão poderia impedir a bateria de carregar por completo.
14. A colocação em funcionamento, a configuração e os ajustes devem ser realizados de acordo com os procedimentos do sistema, depois da ligação da fonte de alimentação de 230 Vca.
15. Não altere o potenciômetro ajustado de fábrica para a tensão de saída de 13,8 Vdc.
16. Feche a caixa com a fonte de alimentação montada quando terminarem os trabalhos de instalação e colocação em funcionamento.

	<p style="text-align: center;">Precaução</p> <p style="text-align: center;">A instalação só deve ser realizada por pessoal qualificado com todos os certificados necessários em relação à ligação e manutenção de redes de 230 Vca e baixa tensão.</p>
	<p style="text-align: center;">Precaução</p> <p style="text-align: center;">É proibido usar a caixa sem um sistema de ligação à terra devidamente executado e operacional.</p>
	<p style="text-align: center;">Precaução</p> <p style="text-align: center;">A ligação à terra deve ser feita de forma cuidadosa, adequada e eficiente. É proibido utilizar a unidade de alimentação sem uma protecção contra descargas eléctricas devidamente executada.</p>

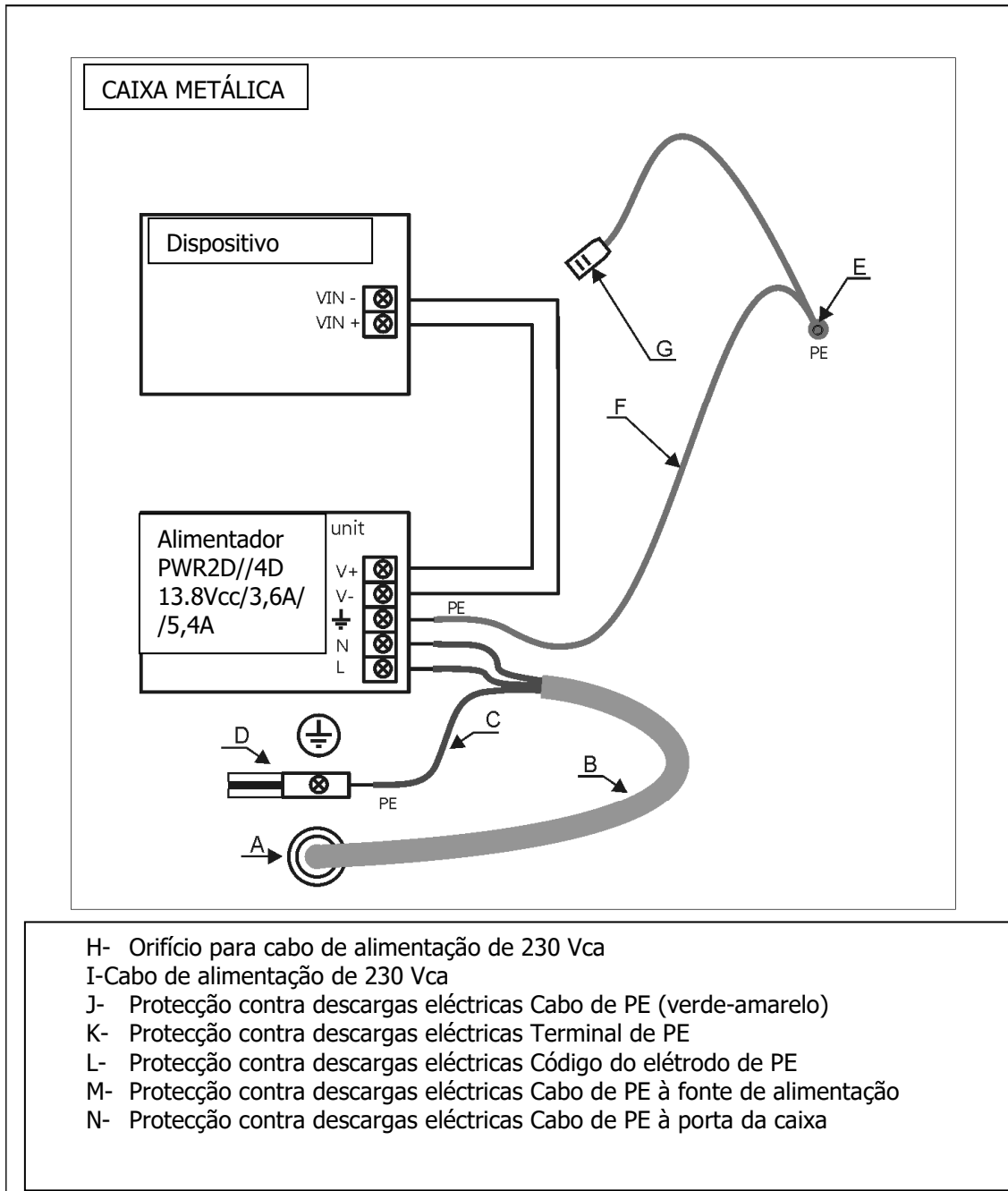

Fig. 1 Instalação do PWR2D/4D dentro da caixa

ESPECIFICAÇÕES

As especificações incluem os parâmetros mais essenciais retirados na documentação do fabricante da fonte de alimentação (Mean Well). Há mais parâmetros disponíveis na documentação original.

Especificações	
Parâmetro	Valor PWR2D // PWR4D
Tensão nominal de saída	13.8Vcc
Corrente de saída nominal	3,6A // 5,4A
Potência nominal	36 W // 75W

Eficiência da fonte de alimentação	86 % // 89%
Tensão nominal de entrada	230Vca, 50 Hz
Tensão nominal de entrada a 230 VCA	0,42A // 1.6A
Protecção contra sobrecargas	Sim
Protecção contra sobretensão	Sim
Condições ambientais	Classe II, condições gerais de interior, temperatura: -10 °C a +40 °C, humidade relativa: 20 a 90% (sem condensação)
Código IP	IP20
Dimensões (Altura x Largura x Profundidade)	99 x 82 x 30mm // 99 x 97 x 30mm
Peso	0,23 kg // 0,3 kg

INFORMAÇÃO

Produto	Descrição
PWR2D	Fonte de alimentação 13,8 Vcc/3,6 A
PWR4D	Fonte de alimentação 13,8 Vcc/5,4 A

DECLARAÇÃO DE CONFORMIDADE CE

Pela presente, **FERMAX ELECTRÓNICA, S.A.U.** declara que a ref. 5223-5224 KIT UNIDADE CENTRAL AC-MAX 2-4 PORTAS cumpre os requisitos da Directiva RED 2014/53/UE e da Directiva RoHS 2011/65/EU. Ver site www.fermax.com FERMAX Avd. Tres Cruces, 133, 46017 Valencia, Spain. <https://www.fermax.com/intl/es/pro/documentacion/documentacion-tecnica/DT-13-declaraciones-de-conformidad.html>

RESÍDUOS DE EQUIPAMENTOS ELÉCTRICOS E ELECTRÓNICOS - DIRECTIVA RAEE 2012/19/UE

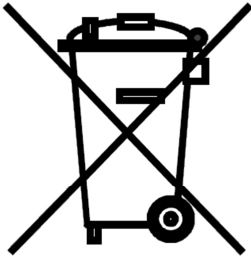
	<p>O equipamento que adquiriu está identificado de acordo com a Directiva 2012/19/UE sobre Resíduos de aparelhos eléctricos e electrónicos.</p> <p>Este símbolo, colocado num produto ou embalagem, indica que o produto não deve ser descartado juntamente com outros resíduos, já que tal pode provocar um impacto negativo no ambiente e na saúde. O utilizador está obrigado a levar os equipamentos para os pontos designados de recolha de resíduos eléctricos e electrónicos. Para obter informação detalhada sobre a reciclagem, entre em contacto com as autoridades locais, a empresa de eliminação de resíduos ou o ponto de venda. A recolha selectiva e a reciclagem deste tipo de resíduos contribuem para a protecção dos recursos naturais e são seguros para a saúde e o ambiente. O peso do equipamento é especificado no documento.</p>
---	--

SYSTEME DE CONTROLE D'ACCES AC-MAX

Alimentation électrique PWR2D-PWR4D

Manuel d'installation

FR

Code 970074

Version du produit : 1,0

Version du document : Rév. A

RoHS

CE



IP20

**UK
CA**





INTRODUCTION

Le PWR2D/4D est un bloc d'alimentation électrique dont la tension de sortie nominale passe de 12,0 Vdc à 13,8 Vdc grâce à un potentiomètre accessible à l'utilisateur. PWR2D/4D est destiné à être installé dans le système ACMAX, en particulier pour fournir EXP2D/4D. Le PWR est dédié à l'installation à l'intérieur du boîtier et ne peut être installé que par un technicien qualifié disposant de tous les certificats nécessaires concernant le raccordement et la maintenance des réseaux de 230 Vac et basse tension. Les boîtiers métalliques BOX-IP-15/16 (AC-MAX) sont adaptés en usine à l'installation des PWR2D/4D.

INSTALLATION

17. Le PWR doit être installé à l'intérieur du boîtier afin de le protéger correctement pour empêcher l'accès à des personnes non autorisées.
18. Tous les travaux d'installation et de maintenance doivent être effectués avec une alimentation électrique de 230 Vac déconnectée.
19. Le câble F qui est connecté au circuit de protection contre les chocs électriques doit être connecté au terminal du PWR avec le symbole .
20. L'alimentation électrique de 230 Vac doit être connectée aux bornes L et N du PWR.
21. Les bornes V+ et V- du PWR doivent être connectées à l'appareil fourni en utilisant les câbles inclus qui empêchent une chute de tension importante entre le PWR et l'appareil. Une faible chute de tension est particulièrement essentielle lorsque l'appareil est équipé d'une batterie, car une tension plus faible pourrait empêcher la pleine charge de la batterie.
22. Le démarrage, la configuration et les réglages doivent être effectués conformément aux procédures du système après le raccordement de l'alimentation électrique de 230 Vac.
23. Ne modifiez pas le potentiomètre qui est réglé en usine sur une tension de sortie de 13,8 Vdc.
24. Fermez le boîtier avec le PWR monté lorsque les travaux d'installation et de démarrage sont terminés.

	<p style="text-align: center;">Avertissement</p> <p style="text-align: center;">L'installation ne peut être effectuée que par une personne qualifiée disposant de tous les certificats nécessaires concernant le raccordement et l'entretien des réseaux de 230 Vac et basse tension.</p>
	<p style="text-align: center;">Avertissement</p> <p style="text-align: center;">Il est interdit d'utiliser le boîtier sans un système de mise à la terre correctement exécuté et opérationnel.</p>
	<p style="text-align: center;">Avertissement</p> <p style="text-align: center;">Le système de mise à la terre doit être exécuté avec soin, correctement et efficacement.</p> <p style="text-align: center;">Il est interdit d'utiliser le PWR sans une protection contre les chocs électriques correctement assurée.</p>

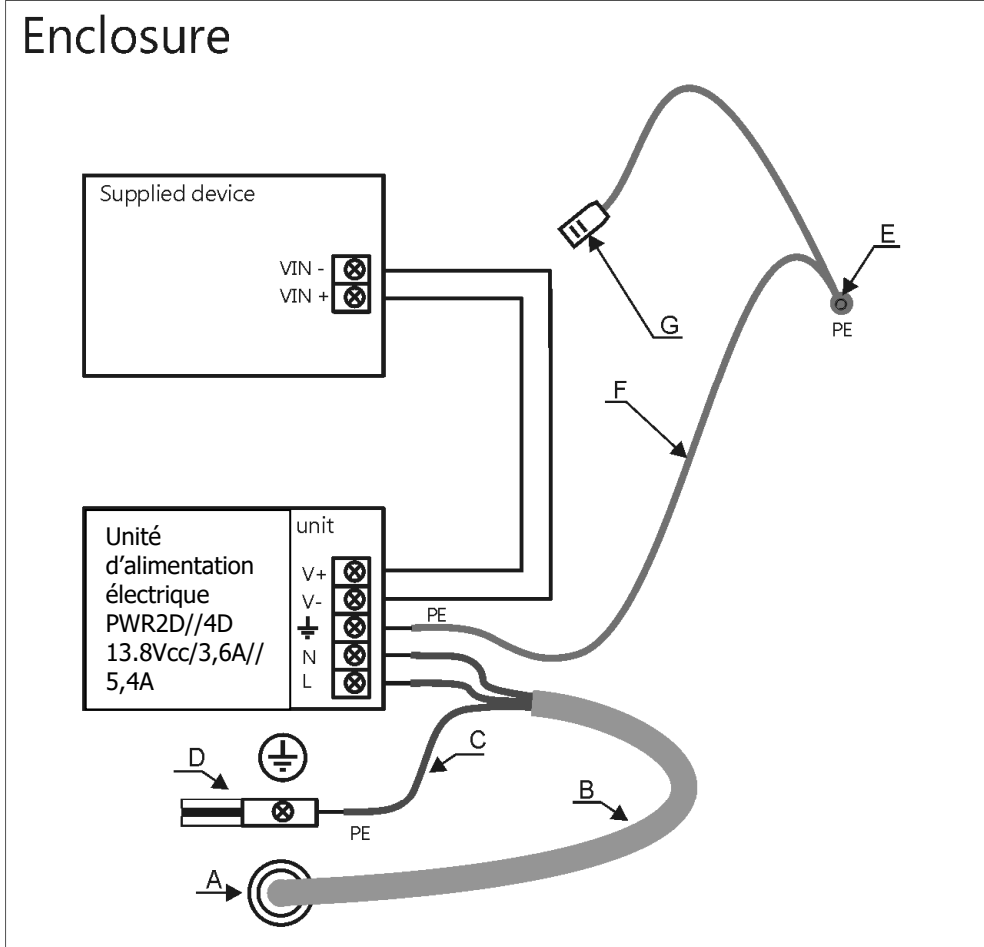

- A - hole for 230VAC power supply cable
- B - 230VAC power supply cable
- C - electric shock protection PE wire (green-yellow)
- D - electric shock protection PE terminal
- E - electric shock protection PE electrode
- F - electric shock protection PE wire to PWR
- G - electric shock protection PE wire to enclosure door

Fig. 1 Installation du PWR2D/4D à l'intérieur du boîtier

SPECIFICATION

La spécification comprend les paramètres les plus importants tirés de la documentation du fabricant du PWR (Mean Well). D'autres paramètres sont disponibles dans la documentation originale.

Spécification	
Paramètre	Valeur PWR2D // PWR4D
Tension de sortie nominale	13.8Vdc
Courant de sortie nominal	3,6 A // 5,4 A
Puissance nominale	36 W // 75 W
Efficacité du PWR	86 % // 89 %
Tension d'entrée nominale	230 Vac, 50 Hz

Tension d'entrée nominale à 230 VAC	0,42A // 1,6A
Protection contre les surcharges	Oui
Protection contre les surtensions	Oui
Conditions environnementales	Classe II, conditions générales intérieures, température : -10°C à +40°C, humidité relative : 20 à 90% (pas de condensation)
Code IP	IP20
Dimensions (H x L x P)	99 x 82 x 30mm // 99 x 97 x 30mm
Poids	0,23 kg

INFORMATIONS

Produit	Description
PWR2D	Bloc d'alimentation électrique 13,8 Vdc/3,6 A
PWR4D	Bloc d'alimentation électrique 13,8 Vdc/5,4A

DÉCLARATION DE CONFORMITÉ CE

Par la présente, **FERMAX ELECTRONICA, S.A.U.** déclare que ce KIT UNITÉ CENTRALE AC-MAX POUR 2-4 PORTES Réf. 5223-5224 remplit les exigences essentielles de la Directive RED 2014/53/UE et de la Directive RoHS 2011/65/UE. **Voir site web www.fermax.com.** FERMAX Avd. Tres Cruces, 133, 46017 Valencia, Espagne.

<https://www.fermax.com/intl/en/pro/documents/technical-documentation/DT-13-declarations-of-conformity.html>

DÉCHETS DES ÉQUIPEMENTS ÉLECTRIQUES ET ÉLECTRONIQUES - DIRECTIVE 2012/19/UE

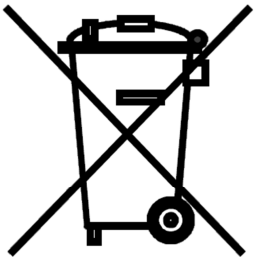
	<p>L'appareil que vous avez acheté est identifié selon la Directive 2012/19/EU relative aux déchets des équipements électriques et électroniques.</p> <p>Ce symbole placé sur un produit ou un emballage indique que le produit ne doit pas être jeté avec les autres déchets car il peut avoir un impact négatif sur l'environnement et la santé. L'utilisateur doit déposer l'équipement dans des points de collecte spécifiques pour les déchets électriques et électroniques. Pour plus d'informations sur le recyclage, veuillez contacter les autorités locales, une entreprise de dépôt des déchets ou un point de vente. La collecte et le recyclage séparés de ce type de déchet contribuent à la protection des ressources naturelles, de la santé et de l'environnement. Le poids de l'équipement est précisé dans le document.</p>
---	--

AC-MAX ZUTRITTSKONTROLLSYSTEM

PWR2D-PWR4D Stromversorgung

Installationsanleitung

DE

Code 970074

Produktversion: 1.0

Dokumentversion: Rev. A

RoHS

CE



IP20

**UK
CA**





EINFÜHRUNG

PWR2D/4D ist ein Netzgerät mit einer von 12,0Vdc auf 13,8Vdc erhöhten Nennausgangsspannung mittels eines vom Benutzer erhältlichen Potentiometers. PWR2D/4D ist für die Installation im ACMAX-System bestimmt, insbesondere für die Versorgung von EXP2D/4D. Der PWR ist für die Installation in einem Schaltschrank vorgesehen und darf nur von qualifizierten Technikern installiert werden, die über alle erforderlichen Zertifikate für den Anschluss und die Wartung von 230Vac- und Niederspannungsnetzen verfügen. BOX-IP-15/16 (AC-MAX) Metallgehäuse sind werksseitig für den Einbau des PWR2D/4D angepasst.

INSTALLATION

25. Der PWR muss in einem Gehäuse installiert werden, um ihn ordnungsgemäß vor unbefugten Personen zu schützen.
26. Alle Installations- und Wartungsarbeiten müssen bei abgeschalteter 230Vac-Stromversorgung durchgeführt werden.
27. Kabel F, das an den Stromschlagschutzkreis angeschlossen ist, muss an das Terminal von PWR mit dem Symbol  angeschlossen werden.
28. Die Spannungsversorgung 230Vac muss an das Terminal L und N des PWR angeschlossen werden.
29. Die Terminals V+ und V- des PWR müssen mit den mitgelieferten Drähten an das zu versorgende Gerät angeschlossen werden, um einen signifikanten Spannungsabfall zwischen PWR und dem Gerät zu vermeiden. Ein geringer Spannungsabfall ist besonders wichtig, wenn das Gerät mit einer Batterie ausgestattet ist, da eine abgesenkte Spannung eine vollständige Aufladung der Batterie verhindern kann.
30. Inbetriebnahme, Konfiguration und Einstellungen müssen nach dem Anschluss der 230Vac-Spannungsversorgung gemäß den Systemverfahren durchgeführt werden.
31. Verändern Sie nicht das Potentiometer, das werksseitig auf 13,8Vdc Ausgangsspannung eingestellt ist.
32. Schließen Sie das Gehäuse mit montiertem PWR, wenn die Installations- und Inbetriebnahmearbeiten beendet sind.

	<p style="text-align: center;">Vorsicht</p> <p style="text-align: center;">Die Installation darf nur von einer qualifizierten Person durchgeführt werden, die alle erforderlichen Zertifikate für den Anschluss und die Wartung von 230Vac- und Niederspannungsnetzen besitzt.</p>
	<p style="text-align: center;">Vorsicht</p> <p style="text-align: center;">Es ist verboten, das Gehäuse ohne ordnungsgemäß ausgeführtes und funktionsfähiges Erdungssystem zu verwenden.</p>
	<p style="text-align: center;">Vorsicht</p> <p style="text-align: center;">Die Erdungsanlage muss sorgfältig, ordnungsgemäß und effektiv ausgeführt werden.</p> <p style="text-align: center;">Es ist verboten, den PWR ohne ordnungsgemäß ausgeführten Stromschlagschutz zu verwenden.</p>

Enclosure

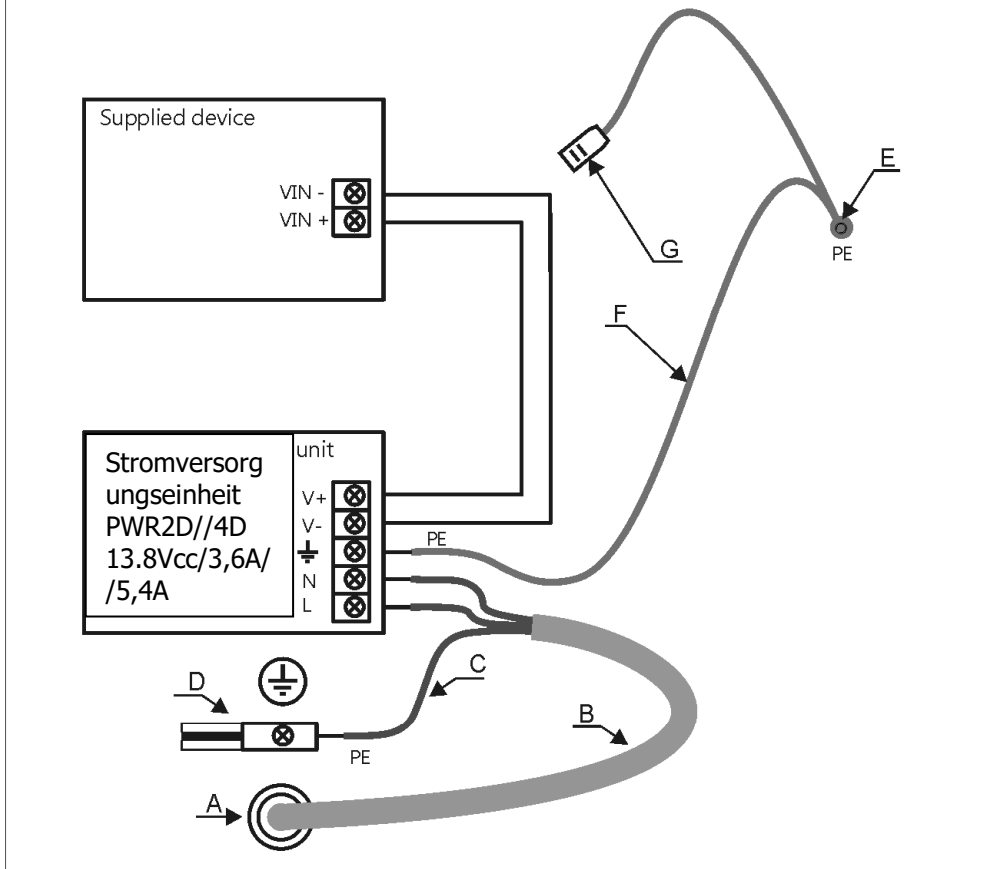

- A - hole for 230VAC power supply cable
- B - 230VAC power supply cable
- C - electric shock protection PE wire (green-yellow)
- D - electric shock protection PE terminal
- E - electric shock protection PE electrode
- F - electric shock protection PE wire to PWR
- G - electric shock protection PE wire to enclosure door

Abb. 1 PWR2D/4D-Installation im Schaltschrank

SPEZIFIKATION

Die Spezifikation enthält die wichtigsten Parameter aus der Dokumentation des DWR-Herstellers (Mean Well). Weitere Parameter finden Sie in der Originaldokumentation.

Spezifikation	
Parameter	Wert /PWR2D // PWR4D
Nennausgangsspannung	13.8Vdc
Nennausgangsstrom	3,6A // 5,4A
Nennleistung	36W // 75W
Wirkungsgrad des PWR	86% // 89%
Nenneingangsspannung	230Vac, 50Hz

Nenneingangsspannung bei 230VAC	0.42A // 1.6A
Überlastschutz	Ja
Überspannungsschutz	Ja
Umweltbedingungen	Klasse II, Allgemeine Bedingungen für Innenräume, Temperatur: -10°C bis +40°C, Relative Luftfeuchtigkeit: 20 bis 90% (keine Kondensation)
IP-Code	IP20
Abmessungen (H x B x T)	99 x 82 x 30mm// 99 x 97 x 30mm
Gewicht	0,23 kg

INFORMATION

Produkt	Beschreibung
PWR2D	Netzgerät 13,8Vdc/3,6A
PWR4D	Netzgerät 13,8Vdc/5,4A

CE-KONFORMITÄTSERKLÄRUNG

Hiermit erklärt **FERMAX ELECTRONICA, S.A.U.**, dass dieses KIT AC-MAX ZENTRALEINHEIT FÜR 2-4 TÜREN Ref. 5223-5224, mit den grundlegenden Anforderungen der Richtlinie RED 2014/53/UE und der Richtlinie RoHS 2011/65/UE konform ist. **Siehe Website www.fermax.com**. **FERMAX** Avd. Tres Cruces, 133, 46017 Valencia, Spain.

<https://www.fermax.com/intl/en/pro/documents/technical-documentation/DT-13-declarations-of-conformity.html>

ELEKTRO- UND ELEKTRONIK-ALTGERÄTE - RICHTLINIE 2012/19/EU

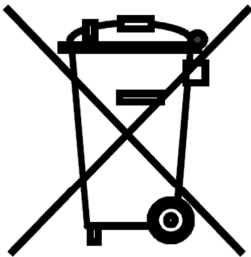
	<p>Das Gerät, das Sie erworben haben, fällt unter die Richtlinie 2012/19/EU über Elektro- und Elektronik-Altgeräte.</p> <p>Dieses Symbol auf einem Produkt oder einer Verpackung weist darauf hin, dass das Produkt nicht mit anderen Abfällen entsorgt werden darf, da dies negative Auswirkungen auf die Umwelt und die Gesundheit haben kann. Der Benutzer ist verpflichtet, die Geräte an den dafür vorgesehenen Sammelstellen für Elektro- und Elektronikschrott abzugeben. Detaillierte Informationen zum Recycling erhalten Sie bei den örtlichen Behörden, Entsorgungsunternehmen oder bei den Verkaufsstellen. Die getrennte Sammlung und Verwertung dieser Abfallart trägt zum Schutz der natürlichen Ressourcen bei und ist sicher für Gesundheit und Umwelt. Das Gewicht des Geräts ist im Dokument angegeben.</p>
---	--