

Bild-/Preisliste 2022



Index

A.1

	Seite
01 Lichtsteuerung	10
02 Jalousiesteuerung	26
03 HLK-Regelung	32
04 Kommunikations- und Multimediatechnik	40
05 Berker S.1 B.3 B.7	54
06 Berker Q.1 Q.3 Q.7 Q.9	102
07 Berker K.1 K.5	144
08 Berker arsys	176
09 Berker R.1 R.3 R.8	206
10 Berker serie 1930 serie glas serie R.classic	234

A.2

	Seite
11 Berker TS	268
12 Manufaktur	272
13 Feuchtrauminstallation Unterputz	290
14 Feuchtrauminstallation Aufputz	318
15 Trockeninstallation Aufputz	346
16 Ergänzungsprodukte und Zubehör	354
17 KNX Funk quicklink	360
18 KNX	378
19 Türkommunikation (Elcom)	426
20 Reinigungs- und Pflegehinweise Produktübersicht	540

Technischer Anhang Seite

Technische Informationen zur Bildpreisliste auf siblik.com oder separat anzufordern unter unserer Artikelnummer DSBERKAT21TA	469
--	-----

Häufig sind es kleine Details, die einen großen Unterschied machen. Berkers Steckdosen sind ein perfektes Beispiel dafür: Wir produzieren sie bereits seit über 90 Jahren, jeder Fachhandwerker geht tagtäglich mit ihnen um. Und dennoch gibt es immer noch Produktdetails, die sich verbessern lassen – und zusammengenommen einen großen Unterschied machen.

- Kompaktes Gehäuse mit robustem, geschlossenem Sockel
- Stabiler Tragrings ohne scharfe Kanten
- Neue Tragringskontur für leichtes Ausrichten und Verschrauben
- Einfach anzuschließende Leiter
- Offene Krallengeometrie verhindert Beschädigungen der Leiter beim Montieren
- Keine Spannungsverschleppung dank galvanischer Trennung
- Vollständiges Verschwinden der Flexolift-Kralle im Sockel
- Lösen bzw. Verschrauben mit nur 4 bis 5 Umdrehungen

Auch die Verpackung und damit die Handhabung auf der Baustelle haben wir noch einmal optimiert:

Im 10er-Karton sind die Zentralstücke von den Einsätzen getrennt und können entsprechend Ihren Installationsgewohnheiten getrennt montiert werden. Zusätzlich sind die Zentralstücke mit einer Folie sicher geschützt - ein sinnvolles Detail, das viel Zeit und Geld spart.

- **Hochwertiger Tragrings** stabil, ohne scharfe Kanten, mit zusätzlichen Anschraubmöglichkeiten für die problemlose Montage auf nachgebenden Untergründen
- **Optimale Tragringskonturen** mit Markierungen für präzises Ausrichten am Montageort
- **Prüfzeichen auf dem Sockel** damit sie in jedem Montagezustand sichtbar sind
- **Leichtgängige Lösetasten** für ein schnelles Lösen der Leiter bei Demontage
- **Kreuzschlitz-Krallenschrauben** mit optimiertem Gewinde für eine 3 x schnellere Montage/Demontage
- **Beschriftungsfeld auf dem Tragrings** für die übersichtliche Kennzeichnung des Stromkreises
- **Kreuzschlitzschraube im Zentralstück** für perfekten Halt des Werkzeugs während der Montage
- **Markierung am Sockel** für präzises Abisolieren der Leiter
- **Robuster, geschlossener Sockel** für die sichere Installation, Einbautiefe 31,2 mm
- **Galvanische Trennung zum Tragrings** für sicheres Arbeiten ohne Spannungsverschleppung
- **Offene Krallengeometrie** verhindert Beschädigungen der Leiter bei der Installation
- **Krallenaufnahme im Sockel** mit vollständig zurückgestellten Flexolift-Kralen für leichtes Einsetzen/Positionieren in der Gerätedose und weniger Verletzungsrisiko
- **Optimierte Klemmkonstruktion** für leichteres Einstecken der Leiter
- **Schraub-Liftklemmen¹** für schnelles Verschrauben und festen Sitz der Leiter



¹ Nur bei Steckdosen mit Schraub-Liftklemmen

Zugegeben, wir sind immer noch ein wenig stolz. Mit dem Modul-System haben wir einst ein Prinzip erfunden, das bis heute nichts von seiner Attraktivität eingebüßt hat. Mit dem Modul-System lassen sich Schalter auch nach Jahren noch einfach austauschen und beispielsweise einer neuen Raumgestaltung anpassen, ohne dass deswegen der Schalteinsatz gewechselt werden müsste. Für Ihre Kunden bedeutet das weniger Bauschmutz, mehr Flexibilität bei der Raumplanung und ganz allgemein höhere Zufriedenheit mit ihrer Elektrotechnikausstattung. Für Sie selbst wiederum birgt unser Modul-System viele Vorteile wie z. B. geringere Lagerhaltung und weniger Montageaufwand. Sowie Einsparung von Zeit und Kosten. Darüber hinaus haben wir Schalter und Einsätze so konzipiert, dass Handhabung und Montage für Sie absolut unkompliziert sind.

- Flache Erscheinung des montierten Schalters und angenehme Haptik beim Bedienen durch sehr kleinen Schaltwinkel von 3,5°
- Hoher Bedienkomfort durch präzise Wippenführung
- Flexolift-Krallen sorgen für formschlüssige Anlage und Zwangsrückstellung beim Lösen
- Kabelschutz um die Krallenschrauben verhindert Beschädigungen der Leiter
- Lasergravur von Schaltbild, Schaltzeichen, Artikelnummer und Leiterisolierlänge auf jeder Schalterrückseite
- Leichtgängige Hebellösetasten zum Lösen der Leiter
- Nachträglicher Einbau von Glimmaggregaten ohne Demontage möglich

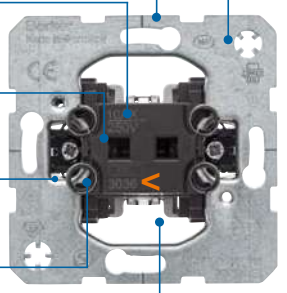
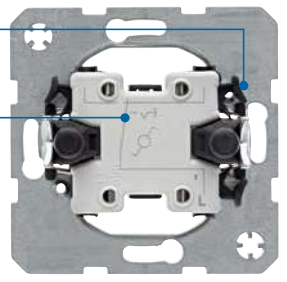

- **Hochwertiger Tragrings** stabil, ohne scharfe Kanten, mit zusätzlichen Anschraubmöglichkeiten für die problemlose Montage auf nachgebenden Untergründen
- **Optimale Tragringskonstruktion** mit Markierungen für präzises Ausrichten am Montageort
- **3,5° Schaltwinkel** für ein flacheres Erscheinungsbild und hohen Schaltkomfort
- **Modulare Bauweise** mit passender Aufnahme für jede Wippe
- **Grosser Freiraum im Schraubbereich der Krallen** mit Kreuzschlitzschrauben für die einfache Montage
- **Stufenlose 4-Zapfen-Aufnahme** für präzisen Sitz der Wippen
- **Einrastbares LED-/Glimm-/Glühaggregat** für exakten Halt am Tragrings, verwendbar als Kontroll- oder Orientierungslicht
- **Angeformte Hebellösetasten** für leichtes Lösen der Leiter
- **Beschriftete Schalterrückseite** Schaltbild/-zeichen, Markierung für die Abisolierlänge, hoher Kontrast für gute Lesbarkeit
- **Artikelnummer** > auf Frontseite
- **Spannungsprüfung Vorderseite** für eine Spannungsprüfung im eingebautem Zustand
- **Kabelschutz** für das Verhindern von Beschädigungen der Leiter durch die Krallenschrauben
- **Flexolift-Krallen®** für die formschlüssige Anlage der Krallen und Zwangsrückstellung beim Lösen
- **Geringe Einbautiefe** (spezielle Ausführungen) für viel Platz bei der Installation eines Einsatzes für Hohlwandmontage

GLATTSCHNITT

Berker steht für ausgezeichnetes Design.



Berker S.1



Berker B.3



Berker Q.1



DESIGN PLUS



Berker R.3

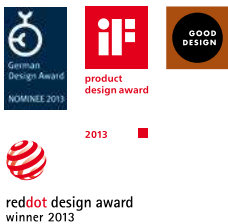

Berker R.8



Berker serie R.classic



Touch Control

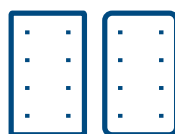

Berker R.1 / R.3 Touch Sensor

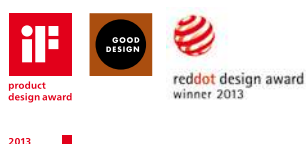

Touch Sensor



Berker TS



Schalter und Systeme von Berker machen den Unterschied. Das bestätigen uns nicht nur viele Kunden, sondern auch die Fachjürs zahlreicher nationaler und internationaler Preise, mit denen Berker immer wieder ausgezeichnet wird.



Berker Q.7



Berker K.1



Berker K.5



Berker R.1



Berker serie 1930 Porzellan / Rosenthal



W.1



B.IQ



TS Sensor



KNX Raumcontroller

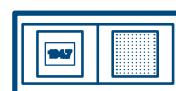

Radio Touch



GLATTSCHNITT

01 Lichtsteuerung	10
Schalter, Taster, Dimmer, Elektronik-Plattform, Bewegungsmelder, Signallichter, Hotelanwendungen	
<hr/>	
02 Jalousiesteuerung	26
Jalousieschalter, -drehschalter, Sensoren, Elektronik-Plattform	
<hr/>	
03 HLK-Regelung	32
Temperaturregler, Stellantriebe, Anwendungen für Heizungs-/Lüftungsanlagen	
<hr/>	
04 Kommunikations-/Multimediatechnik	40
UAE-, Antennen-, Antennen-Abdeckungen, Multimedia-Steckdosen, Unterhaltungselektronik	
<hr/>	
05 Berker S.1 B.3 B.7	54
Steckdosen, Abdeckungen, Zentraleinsätze, Rahmen	
<hr/>	
06 Berker Q.1 Q.3 Q.7 Q.9	102
Steckdosen, Abdeckungen, Zentraleinsätze, Rahmen	
<hr/>	
07 Berker K.1 K.5	144
Steckdosen, Abdeckungen, Zentraleinsätze, Rahmen (Kunststoff, Aluminium, Edelstahl)	
<hr/>	
08 Berker arsys	176
Steckdosen, Abdeckungen, Zentraleinsätze, Rahmen (Kunststoff, Edelstahl)	
<hr/>	
09 Berker R.1 R.3 R.8	206
Steckdosen, Abdeckungen, Zentraleinsätze, Rahmen	
<hr/>	
10 Berker serie 1930 serie glas serie R.classic	234
Steckdosen, Abdeckungen, Knebel, Zentraleinsätze Rahmen (Kunststoff, Porzellan), Rahmen (Glas), Rahmen (Kunststoff, Glas, Aluminium, Edelstahl)	

Lichtsteuerung



Vom schlicht-schönen Schalter über die intelligente Steuerung einzelner Leuchten bis hin zu ausgeklügelten Beleuchtungssystemen: Für die Lichtsteuerung bieten wir Ihnen eine Vielzahl von Varianten. Allen gemein ist, dass sie sich dank unseres modularen Baukastensystems einfach ergänzen, austauschen und modernisieren lassen.

- Sämtliche Wippen, Abdeckungen und elektronischen Aufsätze unserer Standard- und Flächenprogramme passen perfekt auf die Unterputz-Einsätze.
- Schalter, Dimmer oder Schaltuhren lassen sich mit sämtlichen Schalterprogrammen kombinieren.
- Einfacher Wechsel zu einem neuen Schalterprogramm durch Austausch von Rahmen und Abdeckungen.
- Durch stetige Weiterentwicklungen mit innovativen Produkten lassen sich auch moderne Leuchtmittel (LEDs, Kompaktleuchtstofflampen) problemlos schalten und dimmen.



01

Seite

Schalter/Taster	10
Schaltuhren	13
Dimmer	14
Elektronik-Plattform	15
Bewegungs-/Präsenzmelder	17
Lichtsignale	19
Ergänzungsprodukte	22
Hotelanwendungen	24

Schalter/Taster

Wippschalter



Wechsel-/Kreuzschalter

▶ 469

Ausführung	Best.-Nr.	Preis	RG	VE
Wechselschalter 10 AX (100 W Bemessungsleistung (SBL))	3036	7,90	11	10
Wechselschalter für Hohlwandmontage 10 AX (100 W Bemessungsleistung (SBL))	3036 50	8,30	01	10
Kreuzschalter 10 AX (100 W Bemessungsleistung (SBL))	3037	16,80	01	10
Wechselschalter 16 AX (200 W Bemessungsleistung (SBL))	3036 16	12,80	01	10
Kreuzschalter 16 AX (200 W Bemessungsleistung (SBL))	3037 16	19,80	01	10

Passend zu Optional	Best.-Nr.	Seite
Glimmaggregat mit N-Klemme	1675 ..	23
Glühaggregat mit N-Klemme	1676 ..	22
LED-Aggregat 230 V, für Schalter/Taster	1686 ..	10
LED-Aggregat für Schalter/Taster	1687	23



Kontroll-Wechselschalter (2 Artikel)

▶ 469

Ausführung	Best.-Nr.	Preis	RG	VE
Wechselschalter	3036	7,90	11	10
LED-Aggregat 230 V, für Schalter/Taster, weiß	1686	8,30	01	10

Benötigte Einzelartikel

Wipptaster



Taster

▶ 471

Ausführung	Best.-Nr.	Preis	RG	VE
Taster, Schließer	5031	8,90	11	10
Taster, Schließer für Hohlwandmontage	5031 50	9,30	01	10
Taster, Wechsler	5036	9,30	01	10
Taster, Schließer, 2 separate Meldekontakte	5031 01	14,10	01	10
Taster, Öffner + Schließer, getrennte Eingangsklemmen	5032 03	23,10	01	10

Passend zu Optional	Best.-Nr.	Seite
Glimmaggregat mit N-Klemme	1675 ..	23
Glühaggregat mit N-Klemme	1676 ..	22
LED-Aggregat 230 V, für Schalter/Taster	1686 ..	10
LED-Aggregat für Schalter/Taster	1687	23

Mehrpole Wippschalter



Ausschalter 2-polig 10 AX (100 W Bemessungsleistung (SBL))

▶ 470

Ausführung	Best.-Nr.	Preis	RG	VE
Ausschalter 2-polig 10 AX	3032	16,80	01	10

Passend zu Optional	Best.-Nr.	Seite
Glimmaggregat mit N-Klemme	1675 ..	23
Glühaggregat mit N-Klemme	1676 ..	22
LED-Aggregat 230 V, für Schalter/Taster	168 ..	10



Ausschalter 2-polig 16 AX (200 W Bemessungsleistung (SBL))

▶ 470

Ausführung	Best.-Nr.	Preis	RG	VE
Ausschalter 2-polig 16 AX	3032 12	20,70	01	10

Passend zu Optional	Best.-Nr.	Seite
Glimmaggregat für Schalter/Taster	1600 02	23



Ausschalter 3-polig 16 AX

▶ 470

Passend zu	Best.-Nr.	Seite
Optional		
Glimmaggregat für Ausschalter 3-polig	1600	23

Ausführung	Best.-Nr.	Preis	RG	VE
Ausschalter 3-polig 16 AX	3033 03	29,90	01	10

Wippschalter 2fach



Serienschalter

▶ 470

Passend zu	Best.-Nr.	Seite
Optional		
LED-Aggregat mit N-Klemme für Serienschalter	1680	23

Ausführung	Best.-Nr.	Preis	RG	VE
Serienschalter	3035	12,60	01	10
Serienschalter für Hohlwandmontage	3035 50	12,60	01	10
Serienschalter 16 AX (200 W Bemessungsleistung (SBL))	3035 16	22,30	01	10



Doppel-Wechselschalter, getrennte Eingangsklemmen

▶ 471

Passend zu	Best.-Nr.	Seite
Optional		
Glimmaggregat für Schalter/Taster	1600 02	23

Ausführung	Best.-Nr.	Preis	RG	VE
Doppel-Wechselschalter, getrennte Eingangsklemmen	3038 08	21,80	01	10

Serientaster

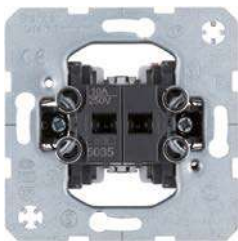

Serientaster, 2 Schließer

▶ 471

Passend zu	Best.-Nr.	Seite
Optional		
Glimmaggregat mit N-Klemme	1675 ..	23
Glühaggregat mit N-Klemme	1676 ..	22
LED-Aggregat 230 V, für Schalter/Taster	168 ..	10

Ausführung	Best.-Nr.	Preis	RG	VE
Serientaster, 2 Schließer, gemeinsame Eingangsklemme	5035	14,90	01	10
Serientaster, 2 Schließer, getrennte Eingangsklemmen	5035 03	23,40	01	10



Serientaster, 2 Wechsler

▶ 471

Passend zu	Best.-Nr.	Seite
Optional		
Glimmaggregat für Schalter/Taster	1600 02	23

Ausführung	Best.-Nr.	Preis	RG	VE
Serientaster, 2 Wechsler	5038 08	23,60	01	10



Gruppen-Serientaster, 4 Schließer, gemeinsame Eingangsklemme

▶ 471

- 0-Stellung

Passend zu	Best.-Nr.	Seite
Optional		
Trennrelais		ab S. 31
Glimmaggregat für Schalter/Taster	1600 02	23

Ausführung	Best.-Nr.	Preis	RG	VE
Gruppen-Serientaster, 4 Schließer, gemeinsame Eingangsklemme	5034 04	23,80	01	10

Serienschalter/-taster



Serien Wechselschalter/Taster, Wechsler, getrennte Eingangsklemme

Ausführung
Schalter (links), Taster (rechts)

Passend zu
Optional
Glimmaggregat für Schalter/Taster

Best.-Nr.
1600 02

Seite
23

Best.-Nr.	Preis	RG	VE
5038 08 02	23,60	01	10



Serien Taster, Wechsler/Wechselschalter, getrennte Eingangsklemme

Ausführung
Taster (links), Schalter (rechts)

Passend zu
Optional
Glimmaggregat für Schalter/Taster

Best.-Nr.
1600 02

Seite
23

Best.-Nr.	Preis	RG	VE
5038 08 01	23,60	01	10

Wippschalter 3fach



Ausschalter 3fach

Ausführung
Ausschalter 3fach

Best.-Nr.
6330 23

Preis
21,34

RG VE
01 10

Zugschalter/-taster



Zugschalter Aus/Wechsel

▶ 470

Ausführung
Zugschalter Aus/Wechsel

Best.-Nr.
3966

Preis
15,00

RG VE
01 10



Zugtaster, Wechsler mit separatem Meldekontakt

▶ 482

Ausführung
Zugtaster, Wechsler mit separatem Meldekontakt

Passend zu
Optional
Glimmaggregat mit N-Klemme
Glühaggregat mit N-Klemme

Best.-Nr.
1675 ..
1676 ..

Seite
23
22

Best.-Nr.	Preis	RG	VE
3956 19	19,30	01	10

Schlüsselschalter/-taster

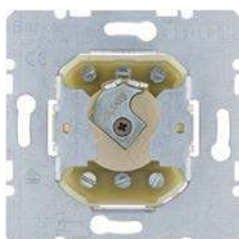

Wechselschalter 2-polig für Schließzylinder

▶ 482

Ausführung
Wechselschalter 2-polig für Schließzylinder

Passend zu
Schließzylinder

Best.-Nr.
1818 ..

Seite
24

Best.-Nr.	Preis	RG	VE
3826 10	59,00	04	10

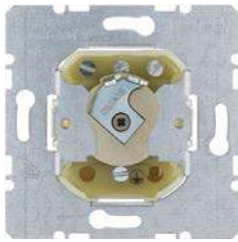

Wechselschalter für Schließzylinder
- Erdungskontakt

▶ 482

Passend zu
Schließzylinder

Best.-Nr.
1818 ..

Seite
24

Ausführung	Best.-Nr.	Preis	RG	VE
Wechselschalter für Schließzylinder	3836 20	62,60	04	10

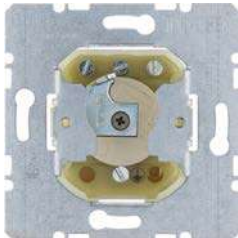

Taster für Schließzylinder
- Erdungskontakt

▶ 482

Passend zu
Schließzylinder

Best.-Nr.
1818 ..

Seite
24

Ausführung	Best.-Nr.	Preis	RG	VE
Taster für Schließzylinder	3856 20	62,60	04	10

FI-Schutzschalter



FI-Schutzschalter

▶ 492

Ausführung	Best.-Nr.	Preis	RG	VE
FI-Schutzschalter	2844 01	160,80	02	1

Schaltuhren

Mechanische Zeitschaltuhren



Mechanische Zeitschaltuhr

▶ 470

Ausführung	Best.-Nr.	Preis	RG	VE
2-polig Aus, 15 min	2040	67,80	04	1
2-polig Aus, 120 min	2041	67,80	04	1

Elektronische Zeitschaltuhren



Zeitrelais-Einsatz

- 230 V Glühlampen 1500 W
- 230 V Halogenlampen 300 W
- konventionelle Trafos 1000 VA
- elektronische Trafos 1500 W
- Leuchtstofflampen:
- unkompensiert 500 VA
- parallelkompensiert 150 VA
- in Duo-Schaltung 1000 VA

Ausführung	Best.-Nr.	Preis	RG	VE
Zeitrelais-Einsatz	2948 10	72,90	04	1

Dimmer

Drehdimmer



Drehdimmer (R, LED)

- Softrastung

dimmbare 230 V LED-Lampen 3 ... 40 W
 230 V Glüh- und Halogenlampen 20 ... 200 W

Passend zu
Optional
 Kompensationsmodul LED für Universal-Dreh- 2913
 dimmer und Drehdimmer (R, LED)

Best.-Nr. 2913
Seite 24

Ausführung	Best.-Nr.	Preis	RG	VE
Drehdimmer (R, LED)	2909	33,90	14	1



Universal-Drehdimmer (R, L, C, LED)

- Softrastung

dimmbare 230 V LED-Lampen 3 ... 60 W
 230 V Glüh- und Halogenlampen 20 ... 210 W
 dimmbare, konventionelle Trafos 20 ... 210 VA
 elektronische Trafos 20 ... 210 W

Passend zu
Optional
 Kompensationsmodul LED für Universal-Dreh- 2913
 dimmer und Drehdimmer (R, LED)

Best.-Nr. 2913
Seite 24

Ausführung	Best.-Nr.	Preis	RG	VE
Universal-Drehdimmer (R, L, C, LED)	2973	74,60	14	1



Drehdimmer (R, L, LED)

- Softrastung

Steuerstrom 100 mA
 dimmbare 230 V LED-Lampen typ. 3 ... 100 W
 230 V Glüh- und Halogenlampen 20 ... 500 W
 dimmbare, konventionelle Trafos 20 ... 500 VA
 Kompaktleuchtstofflampen typ. 3 ... 100 W

Ausführung	Best.-Nr.	Preis	RG	VE
Drehdimmer (R, L, LED)	2873	80,60	14	1



Universal-Drehdimmer Komfort (R, L, C, LED)

- Softrastung

dimmbare 230 V LED-Lampen 3 ... 100 W
 dimmbare Energiesparlampen 3 ... 100 W
 230 V Glüh- und Halogenlampen 20 ... 420 W
 dimmbare, konventionelle Trafos 20 ... 420 VA
 elektronische Trafos 20 ... 420 W

Passend zu
Optional
 Kompensationsmodul LED für Universal-Dreh- 2913
 dimmer und Drehdimmer (R, LED)
 Nebenstellen-Einsatz für Universal-Dreh- 2962 10
 dimmer

Best.-Nr. 2961 10
Seite 24

Ausführung	Best.-Nr.	Preis	RG	VE
Universal-Drehdimmer Komfort (R, L, C, LED)	2961 10	102,00	04	1



Nebenstellen-Einsatz für Universal-Drehdimmer

- Softrastung

Passend zu
 Universal-Drehdimmer Komfort (R, L, C, LED) 2961 10

Best.-Nr. 2961 10
Seite 14

Ausführung	Best.-Nr.	Preis	RG	VE
Nebenstellen-Einsatz für Universal-Drehdimmer	2962 10	56,30	04	1

DALI Drehpotenziometer



DALI Drehpotenziometer Tunable white

- Softrastung

Ausführung	Best.-Nr.	Preis	RG	VE
DALI Drehpotenziometer Tunable white	2997	65,10	04	1



DALI Drehpotenziometer mit Netzteil, Tunable white

▶ 479

- Softrastung

Anzahl DALI-Geräte bei einem aktiven DALI-Poti	26
Anzahl DALI-Geräte bei 4 aktiven DALI-Potis parallel	104

Ausführung	Best.-Nr.	Preis	RG	VE
DALI Drehpotenziometer mit Netzteil, Tunable white	2998	147,80	04	1

1 - 10 V Drehpotenziometer



1 - 10 V Drehpotenziometer

▶ 479

- Softrastung

Schaltstrom	6 A
Steuerstrom	50 mA

Ausführung	Best.-Nr.	Preis	RG	VE
1 - 10 V Drehpotenziometer	2891 10	46,00	04	1

Elektronik-Plattform

Schalt-Einsätze



Relais-Einsatz

▶ 495

230 V LED-Lampen	440 W
dimmbare Energiesparlampen	440 W
230 V Glüh- und Halogenlampen	2300 W
dimmbare, konventionelle Trafos	1500 VA
elektronische Trafos und Bi-Mode Trafos	1500 W
Leuchtstofflampen:	
- unkompensiert	1100 VA
- parallelkompensiert	1000 W /130 µF
- in Duo-Schaltung	1000 W
- mit EVG	1000 W
Kompaktleuchtstofflampen mit EVG	22 x 20 W

Ausführung	Best.-Nr.	Preis	RG	VE
Relais-Einsatz	8512 12 00	76,90	04	1



Schalt-Einsatz 1fach

▶ 495

dimmbare 230 V LED-Lampen	5 ... 70 W
dimmbare Energiesparlampen	13 ... 80 W
230 V Glüh- und Halogenlampen	25 ... 400 W
dimmbare, konventionelle Trafos	25 ... 400 VA
elektronische Trafos und Bi-Mode Trafos	25 ... 400 W

Ausführung	Best.-Nr.	Preis	RG	VE
Schalt-Einsatz 1fach	8512 11 00	63,30	04	1



Schalt-Einsatz 2fach

▶ 495

dimmbare 230 V LED-Lampen	je Kanal 12 ... 54 W
dimmbare Energiesparlampen	je Kanal 15 ... 54 W
230 V Glüh- und Halogenlampen	je Kanal 35 ... 300 W
dimmbare, konventionelle Trafos	je Kanal 35 ... 300 VA
elektronische Trafos und Bi-Mode Trafos	je Kanal 35 ... 300 W

Ausführung	Best.-Nr.	Preis	RG	VE
Schalt-Einsatz 2fach	8512 22 00	124,40	04	1

Dimm-Einsätze



Tastdimmer (R, L)

230 V Glüh- und Halogenlampen 25 ... 400 W
dimmbare, konventionelle Trafos 25 ... 400 VA

▶ 495

Ausführung	Best.-Nr.	Preis	RG	VE
Tastdimmer (R, L)	8542 11 00	83,70	04	1



Universal-Tastdimmer 1fach

dimmbare 230 V LED-Lampen 5 ... 70 W
dimmbare Energiesparlampen 13 ... 80 W
230 V Glüh- und Halogenlampen 25 ... 400 W
dimmbare, konventionelle Trafos 25 ... 400 VA
elektronische Trafos und Bi-Mode Trafos 25 ... 400 W

▶ 495

Ausführung	Best.-Nr.	Preis	RG	VE
Universal-Tastdimmer 1fach	8542 12 00	127,30	04	1



Universal-Tastdimmer 2fach

dimmbare 230 V LED-Lampen je Kanal 12 ... 40 W
dimmbare Energiesparlampen je Kanal 15 ... 54 W
230 V Glüh- und Halogenlampen je Kanal 35 ... 300 W
dimmbare, konventionelle Trafos je Kanal 35 ... 300 VA
elektronische Trafos und Bi-Mode Trafos je Kanal 35 ... 300 W

▶ 495

Ausführung	Best.-Nr.	Preis	RG	VE
Universal-Tastdimmer 2fach	8542 21 00	152,80	04	1



DALI/DSI Steuereinsatz

Anzahl DALI/DSI-Geräte:
- aktiver Betrieb max. 20
- passiver Betrieb (mit externer Spannungsversorgung) max. 64

Ausführung	Best.-Nr.	Preis	RG	VE
DALI/DSI Steuereinsatz	8542 17 00	134,00	04	1

Bewegungsmelder



Nebenstelle für Bewegungsmelder

▶ 495

Ausführung	Best.-Nr.	Preis	RG	VE
Nebenstelle für Bewegungsmelder	8532 01 00	27,10	04	1

Bewegungs-/Präsenzmelder



Bewegungsmelder Kompakt 1,1 m (2-Leiter)

dimmbare 230 V LED-Lampen	8 ... 40 W
230 V Glüh- und Halogenlampen	25 ... 200 W
dimmbare, konventionelle Trafos	25 ... 150 VA
dimmbare elektronische Trafos und Bi-Mode Trafos	25 ... 150 W
Kompaktleuchtstofflampen	12 ... 48 W

Ausführung	Best.-Nr.	Preis	RG	VE
Bewegungsmelder Kompakt 1,1 m (2-Leiter)	× 2995	57,08	04	1



Bewegungsmelder Kompakt 1,1 m (3-Leiter)

230 V LED-Lampen	max. 350 W
230 V Glüh- und Halogenlampen	max. 1000 W
konventionelle Trafos	max. 1000 VA
elektronische Trafos und Bi-Mode Trafos	max. 1000 W
Kompaktleuchtstofflampen	max. 350 W

Ausführung	Best.-Nr.	Preis	RG	VE
Bewegungsmelder Kompakt, 1,1 m (3-Leiter)	× 2996	67,67	04	1

Außenbewegungsmelder Aufputz



IR Aussenbewegungsmelder Komfort 220°/360° AP

Schaltstrom (ohmsch)	max. 16 A
230 V Glüh- und Halogenlampen	2300 W

Passend zu Optional	Best.-Nr.	Seite
IR Handsender für Bewegungsmelder Komfort 2771		17

Ausführung	Best.-Nr.	Preis	RG	VE
polarweiß glänzend	191	162,73	04	1



IR Handsender für Bewegungsmelder Komfort

Passend zu	Best.-Nr.	Seite
IR Aussenbewegungsmelder Komfort 220°/360° AP	191	17

Ausführung	Best.-Nr.	Preis	RG	VE
anthrazit	2771	53,23	04	1

IR Präsenzmelder



IR Präsenzmelder

230 V LED-Lampen	20 x 20 W
Energiesparlampen	20 x 20 W
230 V Glüh- und Halogenlampen	2300 W
konventionelle Trafos	1500 VA
elektronische Trafos	1500 W
Leuchtstofflampen: - parallelkompensiert	1000 VA

Passend zu Optional	Best.-Nr.	Seite
IR Handsender für Präsenzmelder	7590 40 01	18
IR Konfigurations-Handsender für Präsenzmelder	7590 40 02	18
Gehäuse AP für IR Präsenzmelder	1701 05	18

Ausführung	Best.-Nr.	Preis	RG	VE
polarweiß matt	1701 06	184,70	04	1



DALI IR Präsenzmelder

Passend zu Optional	Best.-Nr.	Seite
IR Handsender für Präsenzmelder	7590 40 01	18
IR Konfigurations-Handsender für Präsenzmelder	7590 40 02	18
Gehäuse AP für IR Präsenzmelder	1701 05	18

Ausführung	Best.-Nr.	Preis	RG	VE
polarweiß matt	1701 07	229,40	04	1



Gehäuse AP für IR Präsenzmelder

▶ 481

– auch für KNX-Anwendungen - KNX IR Präsenzmelder

Passend zu	Best.-Nr.	Seite
IR Präsenzmelder	1701 06	17
DALI IR Präsenzmelder	1701 07	17

Ausführung	Best.-Nr.	Preis	RG	VE
polarweiß matt	1701 05	14,60	04	1



IR Handsender für Präsenzmelder

▶ 481

– auch für KNX-Anwendungen - KNX IR Präsenzmelder

Passend zu	Best.-Nr.	Seite
IR Präsenzmelder	1701 06	17
DALI IR Präsenzmelder	1701 07	17

Ausführung	Best.-Nr.	Preis	RG	VE
schwarz matt	7590 40 01	50,60	04	1



IR Konfigurations-Handsender für Präsenzmelder

▶ 481

– auch für KNX-Anwendungen - KNX IR Präsenzmelder

Passend zu	Best.-Nr.	Seite
IR Präsenzmelder	1701 06	17
DALI IR Präsenzmelder	1701 07	17

Ausführung	Best.-Nr.	Preis	RG	VE
schwarz matt	7590 40 02	62,70	04	1

Lichtsignale

LED-Signallichter



LED-Signallicht, weiße Beleuchtung

▶ 474

Ausführung Best.-Nr. Preis RG VE

Berker S.1 | B.3 | B.7

weiß glänzend	2953 89 82	90,90	04	1
polarweiß glänzend	2953 89 89	90,90	04	1
polarweiß matt	2953 19 09	90,90	04	1
anthrazit matt	2953 16 06	96,50	04	1
alu matt, lackiert	2953 14 04	103,30	04	1

Berker Q.1 | Q.3 | Q.7 | Q.9

polarweiß samt	2953 60 89	90,90	04	1
anthrazit samt, lackiert	2953 60 86	96,50	04	1
alu samt, lackiert	2953 60 84	103,30	04	1



Berker K.1 | K.5

polarweiß glänzend	2953 70 09	96,30	04	1
anthrazit matt, lackiert	2953 70 06	96,50	04	1
alu matt, lackiert	2953 70 03	103,30	04	1
edelstahl matt, lackiert	2953 70 04	103,30	04	1



Berker R.1 | R.3 | R.8

polarweiß glänzend	2953 20 89	96,30	04	1
schwarz glänzend	2953 20 45	96,50	04	1



LED-Signallicht, RGB

▶ 474

Ausführung Best.-Nr. Preis RG VE

Berker S.1 | B.3 | B.7

weiß glänzend	2951 89 82	101,10	04	1
polarweiß glänzend	2951 89 89	101,10	04	1
polarweiß matt	2951 19 09	101,10	04	1
anthrazit matt	2951 16 06	106,60	04	1
alu matt, lackiert	2951 14 04	113,40	04	1

Berker Q.1 | Q.3 | Q.7 | Q.9

polarweiß samt	2951 60 89	101,10	04	1
anthrazit samt, lackiert	2951 60 86	106,60	04	1
alu samt, lackiert	2951 60 84	113,40	04	1



Berker K.1 | K.5

polarweiß glänzend	2951 70 09	106,50	04	1
anthrazit matt, lackiert	2951 70 06	106,60	04	1
alu matt, lackiert	2951 70 03	113,40	04	1
edelstahl matt, lackiert	2951 70 04	113,40	04	1



Berker R.1 | R.3 | R.8

polarweiß glänzend	2951 20 89	106,50	04	1
schwarz glänzend	2951 20 45	106,60	04	1





Folie für LED-Signallicht

– auch für Feuchtrauminstallationen Aufputz: LED-Signallicht-Einsätze

Ausführung	Best.-Nr.	Preis	RG	VE
mit Aufdruck Symbol Mann	1905 80 01	5,40	04	1
mit Aufdruck Symbol Frau	1905 80 02	5,40	04	1
mit Aufdruck Symbol Rollstuhl	1905 80 03	5,40	04	1
mit Aufdruck Symbol Treppe	1905 80 04	5,40	04	1
mit Aufdruck Symbol Aufzug	1905 80 05	5,40	04	1

Passend zu	Best.-Nr.	Seite
LED-Signallicht, RGB	2951 ..	19
LED-Signallicht, weiße Beleuchtung	2953 ..	19



Folie für rundes LED-Signallicht

Ausführung	Best.-Nr.	Preis	RG	VE
mit Aufdruck Symbol Mann	1905 80 06	5,40	04	1
mit Aufdruck Symbol Frau	1905 80 07	5,40	04	1
mit Aufdruck Symbol Rollstuhl	1905 80 08	5,40	04	1
mit Aufdruck Symbol Treppe	1905 80 09	5,40	04	1
mit Aufdruck Symbol Aufzug	1905 80 10	5,40	04	1

Passend zu	Best.-Nr.	Seite
LED-Signallicht, RGB	2951 20 ..	19
LED-Signallicht, weiße Beleuchtung	2953 20 ..	19



LED-Signallicht, rote/grüne Beleuchtung

▶ 474

Ausführung	Best.-Nr.	Preis	RG	VE
Berker S.1 B.3 B.7				
weiß glänzend	2952 89 82	101,10	04	1
polarweiß glänzend	2952 89 89	101,10	04	1
polarweiß matt	2952 19 09	101,10	04	1
anthrazit matt	2952 16 06	106,60	04	1
alu matt, lackiert	2952 14 04	113,40	04	1



Ausführung	Best.-Nr.	Preis	RG	VE
Berker Q.1 Q.3 Q.7 Q.9				
polarweiß samt	2952 60 89	101,10	04	1
anthrazit samt, lackiert	2952 60 86	106,60	04	1
alu samt, lackiert	2952 60 84	113,40	04	1



Ausführung	Best.-Nr.	Preis	RG	VE
Berker K.1 K.5				
polarweiß glänzend	2952 70 09	106,50	04	1
anthrazit matt, lackiert	2952 70 06	106,60	04	1
alu matt, lackiert	2952 70 03	113,40	04	1
edelstahl matt, lackiert	2952 70 04	113,40	04	1



Ausführung	Best.-Nr.	Preis	RG	VE
Berker R.1 R.3 R.8				
polarweiß glänzend	2952 20 89	106,50	04	1
schwarz glänzend	2952 20 45	106,60	04	1

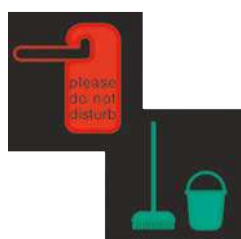

Folie bi-color für LED-Signallicht

– auch für Feuchtrauminstallationen Aufputz: LED-Signallicht-Einsätze

Ausführung	Best.-Nr.	Preis	RG	VE
mit Aufruck Symbol für Nicht stören / Zimmer reinigen	1905 80 11	10,90	04	1
mit Aufruck Symbol für Warten / Eintreten	1905 80 12	10,90	04	1

Passend zu	Best.-Nr.	Seite
LED-Signallicht, rote/grüne Beleuchtung	2952 ..	20

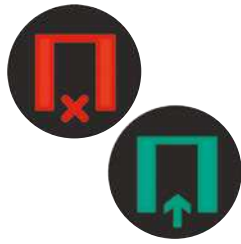

Folie bi-color für rundes LED-Signallicht

	Passend zu	Best.-Nr.	Seite	
	LED-Signallicht, rote/grüne Beleuchtung	2952 20 ..	20	
Ausführung	Best.-Nr.	Preis	RG	VE
mit Aufruck Symbol für Nicht stören / Zimmer reinigen	1905 80 13	10,90	04	1
mit Aufruck Symbol für Warten / Eintreten	1905 80 14	10,90	04	1

Drucktaster/Lichtsignale



Taster komplett für Treppenhauslicht
- Schraubklemmen

	Passend zu	Best.-Nr.	Seite	
	Glimmlampe E10	1601 ..	22	
Ausführung	Best.-Nr.	Preis	RG	VE
Berker S.1				
weiß glänzend	5101 89 82	22,80	01	10
polarweiß glänzend	5101 89 89	22,80	01	10
polarweiß matt	5101 99 09	22,80	01	10



Drucktaster/Lichtsignal E10

Glühlampenleistung	max. 2 W	Passend zu	Best.-Nr.	Seite
		Haube für Drucktaster/Lichtsignal E10	128 ..	21
		Haube für Drucktaster/Lichtsignal E10	1247 00 04	21
		Tasterknopf für Drucktaster/Lichtsignal E10	1279 ..	21
		Glimmlampe E10	1601	22
		LED-Lampe E10	1678 ..	22
Ausführung	Best.-Nr.	Preis	RG	VE
Drucktaster/Lichtsignal E10, Schließer	5101	9,50	01	10
Drucktaster/Lichtsignal E10, Schließer, 2 separate Meldekontakte	5101 10	10,50	01	10



Haube für Drucktaster/Lichtsignal E10

	Passend zu	Best.-Nr.	Seite	
	Drucktaster/Lichtsignal E10, Schließer	5101 ..	21	
	Drucktaster/Lichtsignal E10, Schließer AP	5100 40	351	
Ausführung	Best.-Nr.	Preis	RG	VE
klar, transparent	1280	2,70	01	10
rot, transparent	1281	2,70	01	10
gelb, transparent	1282	2,70	01	10
grün, transparent	1283	2,70	01	10



Haube für Drucktaster/Lichtsignal E10

	Passend zu	Best.-Nr.	Seite	
	Drucktaster/Lichtsignal E10, Schließer	5101 ..	21	
Ausführung	Best.-Nr.	Preis	RG	VE
Berker arsys				
klar	× 1247 00 04	11,20	01	10



Tasterknopf für Drucktaster/Lichtsignal E10

	Passend zu	Best.-Nr.	Seite	
	Drucktaster/Lichtsignal E10, Schließer	5101 ..	21	
	Drucktaster/Lichtsignal E10, Schließer AP	5100 40	351	
Ausführung	Best.-Nr.	Preis	RG	VE
klar, transparent	1279 02	4,15	01	10
rot, transparent	1279	4,15	01	10
grün, transparent	1279 03	4,15	01	10



LED-Lampe E10

	Best.-Nr.	Preis	RG	VE
Passend zu	Best.-Nr.			Seite
Drucktaster/Lichtsignal E10, Schließer	5101 ..			21
Drucktaster/Lichtsignal E10, Schließer, mit Zentralstück	5104 ..			255
Drucktaster/Lichtsignal E10, Schließer AP	5100 40			351
Ausführung	Best.-Nr.	Preis	RG	VE
weiß	1678	10,30	01	10
rot	1678 01	10,30	01	10
gelb	1678 02	10,30	01	10
grün	1678 03	10,30	01	10
blau	1678 04	10,30	01	10



Glimmlampe E10

	Best.-Nr.	Preis	RG	VE
Passend zu	Best.-Nr.			Seite
Taster komplett für Treppenhauslicht				ab S. 65
Drucktaster/Lichtsignal E10, Schließer	5101 ..			21
Drucktaster/Lichtsignal E10, Schließer, mit Zentralstück	5104 ..			255
Drucktaster/Lichtsignal E10, Schließer AP	5100 40			351
Ausführung	Best.-Nr.	Preis	RG	VE
klar, transparent	1601	5,50	01	100



Lichtsignal E14

Glühlampenleistung

max. 3 W

	Best.-Nr.	Preis	RG	VE
Passend zu	Best.-Nr.			Seite
Haube für Lichtsignal E14				ab S. 22
Ausführung	Best.-Nr.	Preis	RG	VE
Lichtsignal E14	5131 02	11,10	01	10



Haube für Lichtsignal E14

	Best.-Nr.	Preis	RG	VE
Passend zu	Best.-Nr.			Seite
Lichtsignal E14	5131 02			22
Lichtsignal E14 AP	5130 40			351
Ausführung	Best.-Nr.	Preis	RG	VE
klar, transparent, flach	1220	3,55	01	10
klar, transparent, hoch	1230	3,55	01	10
rot, transparent, hoch	1231	3,55	01	10
grün, transparent, hoch	1232	3,55	01	10

Ergänzungsprodukte

Glüh- und Glimmaggregate



Glühaggregat mit N-Klemme

▶ 468

	Best.-Nr.	Preis	RG	VE
Ausführung	Best.-Nr.	Preis	RG	VE
braun, 6 V, 35 mA	1676	6,60	01	10
gelb, 12 V, 65 mA	1676 02	6,60	01	10
grün, 24 V, 35 mA	1676 01	6,60	01	10
rot, 48 V, 25 mA	1676 03	10,40	01	10



Glimmaggregat mit N-Klemme

▶ 469

Ausführung	Best.-Nr.	Preis	RG	VE
grau, 230 V~, 1 mA	1675	5,50	01	10
orange, 230 V~, 0,4 mA	1675 04	5,50	01	10



Glimmaggregat für Schalter/Taster

▶ 470

Ausführung	Best.-Nr.	Preis	RG	VE
grau, 230 V~, 0,9 mA	1600 02	7,40	01	10



Glimmaggregat für Ausschalter 3-polig

▶ 470

Ausführung	Best.-Nr.	Preis	RG	VE
klar, transparent, 400 V~, 0,5 mA	1600	8,00	01	10

LED-Aggregate



LED-Aggregat 230 V, für Schalter/Taster

Ausführung	Best.-Nr.	Preis	RG	VE
weiß, 230 V~, 1 mA	1686	8,30	01	10
schwarz, 230 V~, 0,4 mA	1686 01	8,30	01	10



LED-Aggregat für Schalter/Taster

Ausführung	Best.-Nr.	Preis	RG	VE
blau, 12 ... 48 V AC/DC, 0,2 ... 0,9 mA	1687	8,90	01	10



LED-Aggregat mit N-Klemme für Serienschalter

▶ 469

Ausführung	Best.-Nr.	Preis	RG	VE
schwarz, 230 V~, je 0,9 mA	1680	8,30	01	1

Kompensationsmodule



Kompensationsmodul LED für Universal-Drehdimmer und Drehdimmer (R, LED) ▶ 478

Verhindert das Glimmen von HV-LED Lampen im ausgeschalteten Zustand, die an Phasenabschnitt-Dimmern betrieben werden.

Verbessert das Dimmverhalten von nicht für HV-LED Lampen optimierten Dimmern.

Passend zu	Best.-Nr.	Seite
Drehdimmer (R, LED)	2909	14
Universal-Drehdimmer Komfort (R, L, C, LED)	2961 10	14
Universal-Drehdimmer (R, L, C, LED)	2973	14

Ausführung	Best.-Nr.	Preis	RG	VE
Kompensationsmodul LED für Universal-Drehdimmer und Drehdimmer (R, LED)	2913	29,60	04	1

Schließzylinder



Schließzylinder ▶ 480

Passend zu	Best.-Nr.	Seite
Schlüsselschalter/-taster		ab S. 12

Ausführung	Best.-Nr.	Preis	RG	VE
mit ungleichen Schließungen				
Schließzylinder	1818	27,30	04	1
mit gleichen Schließungen				
Schließzylinder	1818 01	32,90	04	1

Hotelanwendungen



Relais-Schalter mit Zentralstück für Hotelcard ▶ 480

Schaltstrom	10 A
230 V Glüh- und Halogenlampen	1500 W
konventionelle Trafos	1500 VA
elektronische Trafos	1500 W
Leuchtstofflampen:	
- in Duo-Schaltung	1500 W
Kompaktleuchtstofflampen	500 W
Kartenbreite	max. 55 mm
Kartenstärke	0,8 ... 1,2 mm

Ausführung	Best.-Nr.	Preis	RG	VE
Berker S.1 B.3 B.7				
weiß glänzend	1640 89 92	73,60	04	1
polarweiß glänzend	1640 89 99	73,60	04	1
polarweiß matt	1640 99 09	73,60	04	1
anthrazit matt	1640 99 06	79,30	04	1
alu matt, lackiert	1640 89 84	81,70	04	1
Berker Q.1 Q.3 Q.7 Q.9				
polarweiß samt	1640 60 99	73,60	04	1
anthrazit samt, lackiert	1640 60 96	79,30	04	1
alu samt, lackiert	1640 60 94	81,70	04	1
Berker K.1 K.5				
polarweiß glänzend	1641 71 19	81,70	04	1
anthrazit matt	1641 71 16	81,70	04	1
alu matt, lackiert	1641 71 34	93,40	04	1
edelstahl lackiert	1641 71 14	93,40	04	1
Berker R.1 R.3 R.8				
polarweiß glänzend	1640 20 89	81,70	04	1
schwarz glänzend	1640 20 45	81,70	04	1





Taster für Hotelcard

▶ 480

Passend zu Optional	Best.-Nr.	Seite
Glimmaggregat mit N-Klemme	1675 ..	23
Glühaggregat mit N-Klemme	1676 ..	22
LED-Aggregat 230 V, für Schalter/Taster	1686 ..	10
LED-Aggregat für Schalter/Taster	1687	23

Ausführung	Best.-Nr.	Preis	RG	VE
Taster, Schließer für Hotelcard	5051 02	9,20	01	10
Taster, Wechsler für Hotelcard	5056 01	9,30	01	10
Taster, Schließer für Hotelcard, 2 separate Meldekontakte	5051 03	14,10	01	10
Taster, Öffner + Schließer für Hotelcard, getrennte Eingangsklemmen	5052 01	23,10	01	10

Licht-
steuerung

Jalousiesteuerung



Ein Handgriff – und Sie können jeden Raum verdunkeln, aufhellen, öffnen oder für Außenstehende sicher verschließen. In Kombination mit Zeitschaltuhren oder Sensoren geschieht all das sogar selbsttätig zur von Ihnen gewünschten Zeit oder bei stürmischem Wetter. Auf diese Weise sorgt eine Berker Jalousiesteuerung nicht nur für kontrollierte Sonneneinstrahlung und Temperatur, sondern auch für ein spürbares Mehr an Sicherheit.

- Zeitgesteuertes Auf- und Abfahren von Jalousien.
- Dämmerungsgesteuertes Fahren der Jalousien.
- Niederschlags- oder windabhängiges Einfahren von Markisen oder Schließen von Fenstern.
- Überwachung der Fenster und Türen hinsichtlich Glasbruch.
- Aussperricherung gegen Abfahren der Jalousie bei geöffneter Terrassentür.

02

Seite

Jalousieschalter/-taster	28
Elektronik-Plattform	30



Jalousieschalter/-taster

Jalousie-Schalter/-Taster



Jalousie-Serienschalter 1-polig

Schaltstrom

10 A

▶ 482

Ausführung	Best.-Nr.	Preis	RG	VE
Jalousie-Serienschalter 1-polig	3035 20	22,30	01	10



Jalousie-Serientaster 1-polig

Schaltstrom

10 A

▶ 482

Passend zu Optional Trennrelais	Best.-Nr.	Seite
		ab S. 31

Ausführung	Best.-Nr.	Preis	RG	VE
Jalousie-Serientaster 1-polig	5035 20	22,30	01	10

Mehrpolige Jalousie-Taster



Gruppen-Serientaster, 4 Schließer, gemeinsame Eingangsklemme

- 0-Stellung

Schaltstrom

10 A

▶ 482

Passend zu Optional Trennrelais	Best.-Nr.	Seite
		ab S. 31

Ausführung	Best.-Nr.	Preis	RG	VE
Gruppen-Serientaster, 4 Schließer, gemeinsame Eingangsklemme	5034 04	23,80	01	10

Jalousie-Drehschalter



Jalousie-Drehschalter 1-polig

Schaltstrom

10 A

▶ 482

Passend zu Optional Arretierungsscheibe für Jalousie-Drehschalter	Best.-Nr.	Seite
Arretierungsscheibe für Jalousie-Drehschalter 1861 ..	1861 ..	28

Ausführung	Best.-Nr.	Preis	RG	VE
Jalousie-Drehschalter 1-polig	3841 03	22,80	04	10



Jalousie-Drehschalter 2-polig

Schaltstrom

10 A

▶ 482

Passend zu Optional Arretierungsscheibe für Jalousie-Drehschalter	Best.-Nr.	Seite
Arretierungsscheibe für Jalousie-Drehschalter 1861 ..	1861 ..	28

Ausführung	Best.-Nr.	Preis	RG	VE
Jalousie-Drehschalter 2-polig	3842 03	32,10	04	10



Arretierungsscheibe für Jalousie-Drehschalter

Passend zu	Best.-Nr.	Seite
Jalousie-Drehschalter 1-polig	3841 ..	28
Jalousie-Drehschalter 2-polig	3842 ..	28
Jalousie-Drehschalter 1-polig mit Zentralstück	3811 ..	246
Jalousie-Drehschalter 2-polig mit Zentralstück	3812 ..	246

Ausführung	Best.-Nr.	Preis	RG	VE
Berker S.1 B.3 B.7, Q.1 Q.3 Q.7 Q.9, K.1 K.5 Arretierungsscheibe für Jalousie-Drehschalter	1861	3,00	01	10
Berker R.1 R.3 R.8 serie R.classic Arretierungsscheibe für Jalousie-Drehschalter	1861 01	3,00	01	10

Jalousie-Schlüsselschalter/-taster

Jalousie-
steuerung



Jalousie-Schalter 1-polig für Zentralstück mit Schloss

▶ 482

Ausführung	Best.-Nr.	Preis	RG	VE
Jalousie-Schalter 1-polig für Zentralstück mit Schloss	3851 03	25,80	01	10



Jalousie-Schalter 2-polig für Zentralstück mit Schloss

▶ 482

Ausführung	Best.-Nr.	Preis	RG	VE
Jalousie-Schalter 2-polig für Zentralstück mit Schloss	3852 03	34,40	01	10

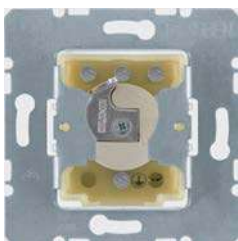

Jalousie-Schalter 1-polig für Schließzylinder

- Erdungskontakt
- 0-Stellung

Passend zu	Best.-Nr.	Seite
Zentralstück für Jalousie-Schlüsselschalter/ Schlüsseltaster Schließzylinder	1818 ..	24

Ausführung	Best.-Nr.	Preis	RG	VE
wg UP IP44 Jalousie-Schalter 1-polig für Schließzylinder	3821 20	53,50	04	10

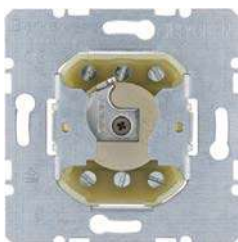

Jalousie-Schalter 2-polig für Schließzylinder

▶ 482

Passend zu	Best.-Nr.	Seite
Schließzylinder	1818 ..	24

Ausführung	Best.-Nr.	Preis	RG	VE
Jalousie-Schalter 2-polig für Schließzylinder	3822 10	59,00	04	10



Jalousie-Taster 1-polig für Schließzylinder

▶ 482

Passend zu	Best.-Nr.	Seite
Schließzylinder	1818 ..	24
Optional Trennrelais		ab S. 31

Ausführung	Best.-Nr.	Preis	RG	VE
Jalousie-Taster 1-polig für Schließzylinder	3831 10	49,90	04	10

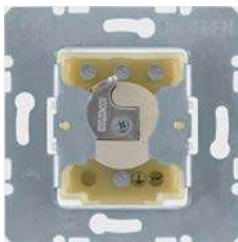

Jalousie-Taster 1-polig für Schließzylinder

- Erdungskontakt

Passend zu	Best.-Nr.	Seite
Zentralstück für Jalousie-Schlüsselschalter/ Schlüsseltaster Schließzylinder	1818 ..	24
Optional Trennrelais		ab S. 31

Ausführung	Best.-Nr.	Preis	RG	VE
wg UP IP44 Jalousie-Taster 1-polig für Schließzylinder	3831 20	53,50	04	10

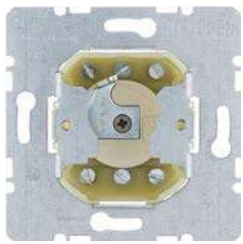

Jalousie-Taster 2-polig für Schließzylinder

▶ 482

Passend zu	Best.-Nr.	Seite
Schließzylinder	1818 ..	24
Optional		
Trennrelais		ab S. 31

Ausführung	Best.-Nr.	Preis	RG	VE
Jalousie-Taster 2-polig für Schließzylinder	3832 10	59,00	04	10



Schließzylinder

▶ 482

Passend zu	Best.-Nr.	Seite
Jalousie-Schalter 1-polig für Schließzylinder	3821 20	39
Jalousie-Schalter 2-polig für Schließzylinder	3822 10	39
Jalousie-Taster 1-polig für Schließzylinder	3831 ..	39
Jalousie-Taster 2-polig für Schließzylinder	3832 10	40

Ausführung	Best.-Nr.	Preis	RG	VE
mit ungleichen Schließungen				
Schließzylinder	1818	27,30	04	1
mit gleichen Schließungen				
Schließzylinder	1818 01	32,90	04	1

Elektronik-Plattform



Jalousie-Einsatz Komfort

▶ 495

Schaltstrom bei $\cos \phi = 0,6$ max. 3 A
Schaltstrom (ohmsch/induktiv) max. 5 A

Passend zu	Best.-Nr.	Seite
Jalousie-Taste	8524 11 ..	117
Jalousie-Schaltuhr	8574 11 ..	117
Optional		
Trennrelais		ab S. 31
Schnittstelle AP für Windsensor	173	30
Niederschlagssensor	183 01	30

Ausführung	Best.-Nr.	Preis	RG	VE
Jalousie-Einsatz Komfort	8522 11 00	67,80	04	1

Trennrelais



Trennrelais AP/UP

▶ 595

- Nebenstellenabgänge

Schaltstrom bei $\cos \phi = 0,6$ max. 4 A

Passend zu	Best.-Nr.	Seite
Jalousie-Serientaster 1-polig	5035 20	28
Gruppen-Serientaster, 4 Schließer, gemeinsame Eingangsklemme	5034 04	11
Jalousie-Taster 1-polig für Schließzylinder	3831 ..	29
Jalousie-Taster 2-polig für Schließzylinder	3832 10	30
Jalousie-Einsatz Komfort	8522 11 00	30
Schnittstelle AP für Windsensor	173	30

Ausführung	Best.-Nr.	Preis	RG	VE
grau	2969	68,60	04	1



Trennrelais REG

▶ 500

- Nebenstellenabgänge

Schaltstrom bei $\cos \phi = 0,6$ max. 4 A

Passend zu	Best.-Nr.	Seite
Jalousie-Serientaster 1-polig	5035 20	28
Gruppen-Serientaster, 4 Schließer, gemeinsame Eingangsklemme	5034 04	11
Jalousie-Taster 1-polig für Schließzylinder	3831 ..	29
Jalousie-Taster 2-polig für Schließzylinder	3832 10	30
Jalousie-Einsatz Komfort	8522 11 00	30
Schnittstelle AP für Windsensor	173	30

Ausführung	Best.-Nr.	Preis	RG	VE
Trennrelais REG	2919	78,30	04	1

HLK-Regelung



Etwas Wärme braucht der Mensch – aber wann? Wo genau? Und wie viel? Ob mit konventionellen Temperaturreglern oder einem elektronischen Gerät: Die Vorteile der gezielten Heizungssteuerung liegen auf der Hand. Die Einzelraum-Temperaturregelung ist nicht nur komfortabel, sie hilft auch beim Energiesparen. Sensoren, Temperaturfühler und die Möglichkeit der Zeitprogrammierung helfen dabei, das gewünschte Raumklima herzustellen - und selbsttätig herunterzuregeln, wenn der Raum nicht mehr genutzt wird.

- Heizen, Kühlen und Klimatisieren sind heute nicht mehr vom Begriff des Energieeinsparens trennbar. Umso wichtiger ist es, dass Räume mit Einzelraumtemperaturreglern individuell gesteuert werden können.
- Ein Grad weniger Raumtemperatur sorgt für eine Energieeinsparung von ca. 6 %. Ein guter Grund, wenig genutzte Räume wie Bäder oder Schlafzimmer bedarfsgerecht zu regeln.
- Mit unseren konventionellen Temperaturreglern können Sie alle gängigen Typen von Heizungen (Warmwasser, Elektro etc.) ansteuern.
- Die elektronischen Geräte arbeiten darüber hinaus zeitgesteuert und erlauben, dass Räume mit bestimmten Temperatur-Profilen betrieben werden – so individuell, wie es der Nutzer wünscht.
- Mit Stellantrieben für Heizungsventil-Unterteile können Radiatoren und Fußbodenheizung schnell und perfekt in die Regelung einbezogen werden.

03

Seite

Temperaturregler	34
Sensoren	37
Schalter für Heizungsanwendungen	37
3-Stufenschalter	38
Ergänzungsprodukte	38

Temperaturregler

Temperaturregler-Einsätze



Temperaturregler, Schließer, mit Zentralstück

- zeitgesteuert

Schaltstrom
Schaltstrom bei $\cos \phi = 0,6$

10 mA ... 10 (4) A
max. 4 A

Passend zu
Optional
Temperaturfühler (33 k Ω)

Best.-Nr.
161

484
Seite
38

Ausführung

Best.-Nr.

Preis

RG VE

Berker S.1 | B.3 | B.7

weiß glänzend	2044 89 82	258,20	04	1
polarweiß glänzend	2044 89 89	258,20	04	1
polarweiß matt	2044 19 09	258,20	04	1
anthrazit matt	2044 16 06	262,00	04	1
alu matt, lackiert	2044 14 04	264,30	04	1

Berker Q.1 | Q.3 | Q.7 | Q.9

polarweiß samt	2044 60 89	258,20	04	1
anthrazit samt, lackiert	2044 60 86	263,40	04	1
alu samt, lackiert	2044 60 84	264,30	04	1



Berker K.1 | K.5

polarweiß glänzend	2044 71 09	263,30	04	1
anthrazit matt	2044 71 06	263,40	04	1
alu matt, lackiert	2044 71 03	280,50	04	1
edelstahl matt, lackiert	2044 71 04	280,50	04	1



Berker arsys

weiß glänzend	× 2044 00 02	270,60	04	1
polarweiß glänzend	× 2044 00 69	276,00	04	1
braun glänzend	× 2044 00 01	289,20	04	1
hellbronze, lackiert	× 2044 90 11	294,10	04	1
edelstahl matt, lackiert	× 2044 90 04	294,10	04	1



Temperaturregler, Wechsler mit Schalter Heizen/ Kühlen

Schaltstrom
Schaltstrom "Kühlen"
Schaltstrom "Heizen"

10 A – für Anlagen mit Wärmepumpe, Heiz- oder Kühlbetrieb
2 A
5 A

Ausführung

Best.-Nr.

Preis

RG VE

Berker S.1 | B.3 | B.7

weiß glänzend	2029 89 82	94,60	04	1
polarweiß glänzend	2029 89 89	94,60	04	1
polarweiß matt	2029 19 09	94,60	04	1
anthrazit matt	2029 16 06	98,60	04	1
alu matt, lackiert	2029 14 04	101,10	04	1

Berker Q.1 | Q.3 | Q.7 | Q.9

polarweiß samt	2029 60 89	94,60	04	1
anthrazit samt	2029 60 86	98,60	04	1
alu samt	2029 60 84	101,10	04	1



Berker K.1 | K.5

polarweiß glänzend	2029 71 09	97,40	04	1
anthrazit matt, lackiert	2029 71 06	100,30	04	1
alu matt, lackiert	2029 71 03	106,00	04	1
edelstahl matt, lackiert	2029 71 04	106,00	04	1



Berker R.1 | R.3 | R.8

polarweiß glänzend	2029 20 89	97,40	04	1
schwarz glänzend	2029 20 45	100,20	04	1



Temperaturregler, Schließer, mit Zentralstück, für Fußbodenheizung

▶ 483

- Wippschalter
 - externer Temperaturfühler
- Schaltstrom 10 A

Ausführung	Best.-Nr.	Preis	RG	VE
Berker S.1 B.3 B.7				
weiß glänzend	2034 89 82	185,10	04	1
polarweiß glänzend	2034 89 89	185,10	04	1
polarweiß matt	2034 19 09	185,10	04	1
anthrazit matt	2034 16 06	189,00	04	1
alu matt, lackiert	2034 14 04	191,50	04	1
Berker Q.1 Q.3 Q.7 Q.9				
polarweiß samt	2034 60 89	185,10	04	1
anthrazit samt, lackiert	2034 60 86	189,00	04	1
alu samt, lackiert	2034 60 84	191,50	04	1



Berker K.1 K.5				
polarweiß glänzend	2034 71 09	187,80	04	1
anthrazit matt, lackiert	2034 71 06	190,50	04	1
alu matt, lackiert	2034 71 03	196,60	04	1
edelstahl matt, lackiert	2034 71 04	196,60	04	1



Berker arsys				
weiß glänzend	× 2034 00 02	189,90	04	1
polarweiß glänzend	× 2034 00 69	192,60	04	1
braun glänzend	× 2034 00 01	196,20	04	1
hellbronze matt, lackiert	× 2034 90 11	201,60	04	1
edelstahl matt, lackiert	× 2034 90 04	201,60	04	1



Temperaturregler, Schließer, mit Zentralstück, für Fußbodenheizung

- Wippschalter
 - externer Temperaturfühler
- Schaltstrom 16 (2) A

Ausführung	Best.-Nr.	Preis	RG	VE
Berker R.1 R.3 R.8				
polarweiß glänzend	2034 20 89	187,80	04	1
schwarz glänzend	2034 20 45	190,50	04	1



Temperaturregler, Wechsler, mit Zentralstück

▶ 483

- Schaltstrom "Kühlen" 5 A
 Schaltstrom "Kühlen" bei $\cos \phi = 0,6$ 2 A
 Schaltstrom "Heizen" 10 A
 Schaltstrom "Heizen" bei $\cos \phi = 0,6$ 4 A

Ausführung	Best.-Nr.	Preis	RG	VE
Berker S.1 B.3 B.7				
weiß glänzend	2026 89 82	90,40	04	1
polarweiß glänzend	2026 89 89	90,40	04	1
polarweiß matt	2026 19 09	90,40	04	1
anthrazit matt	2026 16 06	94,30	04	1
alu matt, lackiert	2026 14 04	97,00	04	1
Berker Q.1 Q.3 Q.7 Q.9				
polarweiß samt	2026 60 89	90,40	04	1
anthrazit samt, lackiert	2026 60 86	94,30	04	1
alu samt, lackiert	2026 60 84	97,00	04	1



Ausführung	Best.-Nr.	Preis	RG	VE
Berker K.1 K.5				
polarweiß glänzend	2026 71 09	93,20	04	1
anthrazit matt, lackiert	2026 71 06	96,00	04	1
alu matt, lackiert	2026 71 03	101,90	04	1
edelstahl matt, lackiert	2026 71 04	101,90	04	1
Berker arsys				
weiß glänzend	× 2026 00 02	92,80	04	1
polarweiß glänzend	× 2026 00 69	95,70	04	1
braun glänzend	× 2026 00 01	99,20	04	1
hellbronze matt, lackiert	× 2026 90 11	104,60	04	1
edelstahl matt, lackiert	× 2026 90 04	104,60	04	1

Ausführung	Best.-Nr.	Preis	RG	VE
Temperaturregler, Wechsler, mit Zentralstück				
Schaltstrom "Kühlen"	5 A			
Schaltstrom "Kühlen" bei $\cos \phi = 0,6$	2 A			
Schaltstrom "Heizen"	10 A			
Schaltstrom "Heizen" bei $\cos \phi = 0,6$	4 A			
Berker R.1 R.3 R.8				
polarweiß glänzend	2026 20 89	93,20	04	1
schwarz glänzend	2026 20 45	96,00	04	1

Ausführung	Best.-Nr.	Preis	RG	VE
Temperaturregler, Öffner, mit Zentralstück				
- Wippschalter				
Schaltstrom	10 A			
Berker S.1 B.3 B.7				
weiß glänzend	2030 89 82	89,00	04	1
polarweiß glänzend	2030 89 89	89,00	04	1
polarweiß matt	2030 19 09	89,00	04	1
anthrazit matt	2030 16 06	93,00	04	1
alu matt, lackiert	2030 14 04	95,60	04	1
Berker Q.1 Q.3 Q.7 Q.9				
polarweiß samt	2030 60 89	89,00	04	1
anthrazit samt, lackiert	2030 60 86	93,00	04	1
alu samt, lackiert	2030 60 84	95,60	04	1
Berker K.1 K.5				
polarweiß glänzend	2030 71 09	91,80	04	1
anthrazit matt, lackiert	2030 71 06	94,50	04	1
alu matt, lackiert	2030 71 03	100,50	04	1
edelstahl matt, lackiert	2030 71 04	100,50	04	1
Berker arsys				
weiß glänzend	× 2030 00 02	91,50	04	1
polarweiß glänzend	× 2030 00 69	94,20	04	1
braun glänzend	× 2030 00 01	97,70	04	1
hellbronze matt, lackiert	× 2030 90 11	103,20	04	1
edelstahl matt, lackiert	× 2030 90 04	103,20	04	1

Ausführung	Best.-Nr.	Preis	RG	VE
Temperaturregler, Öffner, mit Zentralstück				
- Wippschalter				
Schaltstrom	10 A			
Berker R.1 R.3 R.8				
polarweiß glänzend	2030 20 89	91,80	04	1
schwarz glänzend	2030 20 45	94,50	04	1



Temperaturregler, Öffner, mit Zentralstück, 24 V AC/DC

▶ 483

- Wippschalter

Schaltstrom

10 A~/4 A=

Ausführung	Best.-Nr.	Preis	RG	VE
Berker S.1 B.3 B.7				
weiß glänzend	2031 89 82	99,70	04	1
polarweiß glänzend	2031 89 89	99,70	04	1
polarweiß matt	2031 19 09	99,70	04	1
anthrazit matt	2031 16 06	103,60	04	1
alu matt, lackiert	2031 14 04	106,00	04	1
Berker Q.1 Q.3 Q.7 Q.9				
polarweiß samt	2031 60 89	99,70	04	1
anthrazit samt, lackiert	2031 60 86	103,60	04	1
alu samt, lackiert	2031 60 84	106,00	04	1
Berker K.1 K.5				
polarweiß glänzend	2031 71 09	102,30	04	1
anthrazit matt, lackiert	2031 71 06	105,20	04	1
alu matt, lackiert	2031 71 03	111,20	04	1
edelstahl matt, lackiert	2031 71 04	111,20	04	1
Berker arsys				
weiß glänzend	× 2031 00 02	102,20	04	1
polarweiß glänzend	× 2031 00 69	105,10	04	1
braun glänzend	× 2031 00 01	108,60	04	1
hellbronze matt, lackiert	× 2031 90 11	113,90	04	1
edelstahl matt, lackiert	× 2031 90 04	113,90	04	1



Sensoren

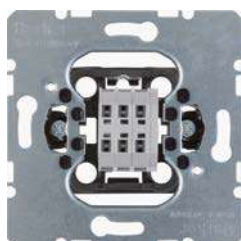

Sensor-Einsatz

Ausführung	Best.-Nr.	Preis	RG	VE
Sensor-Einsatz	7594 10 01	10,10	06	10

Schalter für Heizungsanwendungen

Einpolige Einsätze



Wechsel-/Kreuzschalter

▶ 469

Ausführung	Best.-Nr.	Preis	RG	VE
Passend zu				
Optional				
Glimmaggregat mit N-Klemme	1675 ..			23
Glühaggregat mit N-Klemme	1676 ..			22
LED-Aggregat 230 V, für Schalter/Taster	1686 ..			10
LED-Aggregat für Schalter/Taster	1687			23
Wechselschalter 10 AX (100 W Bemessungsleistung (SBL))				
Wechselschalter 10 AX (100 W Bemessungsleistung (SBL))	3036	7,90	11	10
Wechselschalter für Hohlwandmontage 10 AX (100 W Bemessungsleistung (SBL))	3036 50	8,30	01	10
Kreuzschalter 10 AX (100 W Bemessungsleistung (SBL))				
Kreuzschalter 10 AX (100 W Bemessungsleistung (SBL))	3037	16,80	01	10
Wechselschalter 16 AX (200 W Bemessungsleistung (SBL))				
Wechselschalter 16 AX (200 W Bemessungsleistung (SBL))	3036 16	12,80	01	10
Kreuzschalter 16 AX (200 W Bemessungsleistung (SBL))				
Kreuzschalter 16 AX (200 W Bemessungsleistung (SBL))	3037 16	19,80	01	10



Taster

▶ 471

Ausführung	Best.-Nr.	Preis	RG	VE
Taster, Schließer	5031	8,90	11	10
Taster, Schließer für Hohlwandmontage	5031 50	9,30	01	10
Taster, Wechsler	5036	9,30	01	10
Taster, Schließer, 2 separate Meldekontakte	5031 01	14,10	01	10
Taster, Öffner + Schließer, getrennte Eingangsklemmen	5032 03	23,10	01	10

Passend zu Optional

Best.-Nr.	Seite
Glimmaggregat mit N-Klemme	23
Glühaggregat mit N-Klemme	22
LED-Aggregat 230 V, für Schalter/Taster	10
LED-Aggregat für Schalter/Taster	23

3-Stufenschalter



3-Stufenschalter

Schaltstrom

16 A

▶ 482

Ausführung	Best.-Nr.	Preis	RG	VE
mit 0-Stellung: 0-1-2-3	3861 03	57,40	01	10
ohne 0-Stellung: 2-1-3	3861 13	57,40	01	10

Ergänzungsprodukte



Temperaturfühler (33 kΩ)

▶ 483

Ausführung	Best.-Nr.	Preis	RG	VE
Temperaturfühler (33 kΩ)	161	27,20	04	1

Passend zu

Best.-Nr.	Seite
Temperaturregler, Schließer, mit Zentralstück	34

Kommunikations-/ Multimedia-technik



Was auch immer Kommunikations- und Unterhaltungstechnologien an neuen Möglichkeiten eröffnen – mit Berker lassen sie sich alle nahtlos integrieren. Unsere Multimedia-Steckdosen beispielsweise bieten besten Anschluss für Notebooks, Beamer, PC-Monitore, mobile Endgeräte und HiFi-Anlagen genauso wie für alle neuartigen Geräte der Unterhaltungselektronik. Unser UP-Radio bietet Ihnen in jedem Raum besten Empfang. Und unsere USB-Ladesteckdose versorgt die Akkus von Mobil- und Smartphones, Digitalkameras und Spielekonsolen mit frischer Energie. Dabei sind all diese Funktionen simpel zu installieren, für alle Berker Schalterprogramme verfügbar und somit der direkteste Weg, um sich die Zukunft ins Haus zu holen.

- Multimedia-Steckdosen für moderne Unterhaltungselektronik.
- Bester Empfang mit dem UP-Radio.
- Aufladen von Smartphones, Kameras und Konsolen über die USB-Ladesteckdose.
- Für alle Berker Standard- und Flächenprogramme verfügbar.
- Mit der Kommunikations- und Multimedia-Anschlusstechnik gehört das Kabelgewirr der Vergangenheit an – und zwar zu Hause ebenso wie im gewerblichen Bereich.

04

Seite

Datenkommunikation	42
Antennentechnik	45
Ergänzungsprodukte	46
USB Ladesteckdosen	46
Multimedia	47
Unterhaltungselektronik	51



Datenkommunikation

UAE Steckdosen 1fach



UAE Steckdose 8-polig, Cat.3

▶ 485

Ausführung	Best.-Nr.	Preis	RG	VE
weiß	4538	18,60	01	10



UAE Steckdose 8-polig geschirmt, Cat.6

– äußere Ösen am Tragrings abbrechbar für runde Designs

▶ 485

Ausführung	Best.-Nr.	Preis	RG	VE
UAE Steckdose 8-polig geschirmt, Cat.6	4554 01	25,10	01	10



UAE Steckdose 8-polig geschirmt, Cat.6A iso

– äußere Ösen am Tragrings abbrechbar für runde Designs

▶ 485

Ausführung	Best.-Nr.	Preis	RG	VE
UAE Steckdose 8-polig geschirmt, Cat.6A iso	4586	26,30	01	10

UAE Steckdosen 2fach

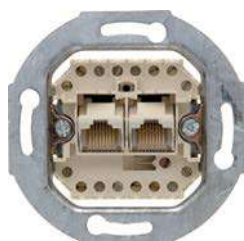

UAE Steckdose 8/8-polig, Cat.3

▶ 485

Ausführung	Best.-Nr.	Preis	RG	VE
weiß	4539	20,80	01	10



UAE Steckdose 8/8-polig geschirmt, Cat.6

– äußere Ösen am Tragrings abbrechbar für runde Designs

▶ 485

Ausführung	Best.-Nr.	Preis	RG	VE
UAE Steckdose 8/8-polig geschirmt, Cat.6	4555 01	33,20	01	10



UAE Steckdose 8/8-polig geschirmt, Cat.6A iso

– äußere Ösen am Tragrings abbrechbar für runde Designs

▶ 485

Ausführung	Best.-Nr.	Preis	RG	VE
UAE Steckdose 8/8-polig geschirmt, Cat.6A iso	4587	34,40	01	10

Modulare UAE Steckdosen



Modulare UAE-Steckdose 8/8-polig geschirmt, Cat.6A iso

▶ 491

– äußere Ösen am Tragring abbrechbar für runde Designs

Ausführung	Best.-Nr.	Preis	RG	VE
Modulare UAE-Steckdose 8/8-polig geschirmt, Cat.6A iso	4588	30,20	01	1

Mini Jacks



Mini Jack 8-polig geschirmt, Cat.6

▶ 485

Passend zu
Zentralplatte für 3 MINI-COM Module

Best.-Nr.
1427 ..

Seite
78

Ausführung	Best.-Nr.	Preis	RG	VE
alu, RJ45, Cat.6, geschirmt (AWG 26)	1985	29,40	01	1



Mini Jack 8-polig geschirmt, Cat.5e

▶ 485

Passend zu
Zentralplatte für 3 MINI-COM Module

Best.-Nr.
1427 ..

Seite
78

Ausführung	Best.-Nr.	Preis	RG	VE
alu, RJ45, Cat.5e, geschirmt (AWG 24-22)	1984	23,70	01	1



Mini Jack 8-polig, Cat.3

▶ 485

Passend zu
Zentralplatte für 3 MINI-COM Module

Best.-Nr.
1427 ..

Seite
78

Ausführung	Best.-Nr.	Preis	RG	VE
schwarz	1980	18,40	01	1

WLAN Access-Points



WLAN Access-Point UP

– Betriebsarten im WLAN: Access-Point, Repeater/
Bridge, Client (WDS), Client (relayed)

Passend zu
Zentralstück für UAE Steckdose
Zentralstück für UAE Steckdose
Zentralstück für UAE Steckdose
Zentralstück für UAE Steckdose
Zentralstück für UAE Steckdose

Best.-Nr.

Seite
ab S. 77
ab S. 121
ab S. 161
ab S. 192
ab S. 219

Ausführung	Best.-Nr.	Preis	RG	VE
WLAN Access-Point UP	4582	247,40	02	1



WLAN Access-Point UP, PoE

– Betriebsarten im WLAN: Access-Point, Repeater/
Bridge, Client (WDS), Client (relayed)

Passend zu
Zentralstück für UAE Steckdose
Zentralstück für UAE Steckdose
Zentralstück für UAE Steckdose
Zentralstück für UAE Steckdose
Zentralstück für UAE Steckdose

Best.-Nr.

Seite
ab S. 77
ab S. 121
ab S. 151
ab S. 192
ab S. 219

Ausführung	Best.-Nr.	Preis	RG	VE
WLAN Access-Point UP, PoE	4583	303,10	02	1

Einbau externer Modular Jacks



Tragplatte mit schwarzer Aufnahme 1fach für Modular Jack

Ausführung	Best.-Nr.	Preis	RG	VE
Tragplatte mit schwarzer Aufnahme 1fach für Modular Jack	4542 01	6,30	01	10

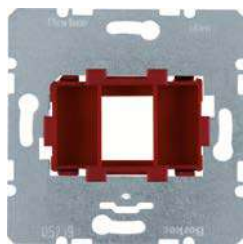

Tragplatte mit roter Aufnahme 1fach für Modular Jack

Ausführung	Best.-Nr.	Preis	RG	VE
Tragplatte mit roter Aufnahme 1fach für Modular Jack	4540 01	6,30	01	10



Tragplatte mit weißer Aufnahme 1fach für Modular Jack

Ausführung	Best.-Nr.	Preis	RG	VE
Tragplatte mit weißer Aufnahme 1fach für Modular Jack	4540 02	6,30	01	10

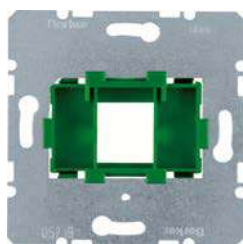

Tragplatte mit grüner Aufnahme 1fach für Modular Jack

Ausführung	Best.-Nr.	Preis	RG	VE
Tragplatte mit grüner Aufnahme 1fach für Modular Jack	4540 04	6,30	01	10

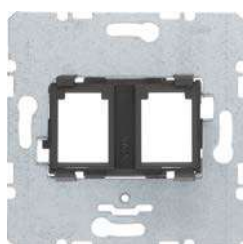

Tragplatte mit schwarzer Aufnahme 2fach für Modular Jacks

Ausführung	Best.-Nr.	Preis	RG	VE
Tragplatte mit schwarzer Aufnahme 2fach für Modular Jacks	4542 02	6,30	01	10

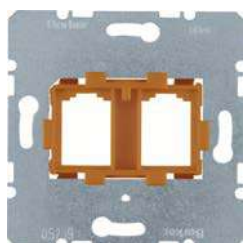

Tragplatte mit oranger Aufnahme 2fach für Modular Jacks

Ausführung	Best.-Nr.	Preis	RG	VE
Tragplatte mit oranger Aufnahme 2fach für Modular Jacks	4541 09	6,30	01	10

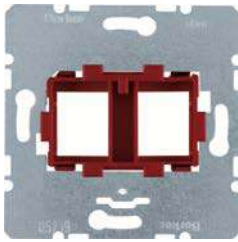

Tragplatte mit roter Aufnahme 2fach für Modular Jacks

Ausführung	Best.-Nr.	Preis	RG	VE
Tragplatte mit roter Aufnahme 2fach für Modular Jacks	4541 01	6,30	01	10

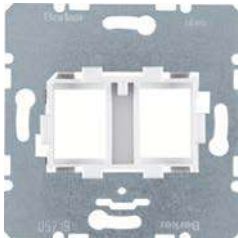

Tragplatte mit weißer Aufnahme 2fach für Modular Jacks

Ausführung	Best.-Nr.	Preis	RG	VE
Tragplatte mit weißer Aufnahme 2fach für Modular Jacks	4541 05	6,30	01	10

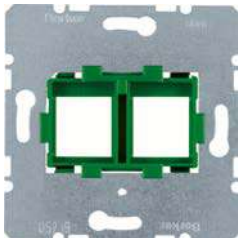

Tragplatte mit grüner Aufnahme 2fach für Modular Jacks

Ausführung	Best.-Nr.	Preis	RG	VE
Tragplatte mit grüner Aufnahme 2fach für Modular Jacks	4541 04	6,30	01	10

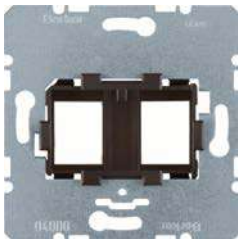

Tragplatte mit brauner Aufnahme 2fach für Modular Jacks

Ausführung	Best.-Nr.	Preis	RG	VE
Tragplatte mit brauner Aufnahme 2fach für Modular Jacks	4541 07	6,30	01	10

Antennentechnik

Antennen-Steckdosen



Antennen-Steckdose 2Loch Einzeldose

▶ 486

Ausführung	Best.-Nr.	Preis	RG	VE
4 dB	4502 10	26,30	01	10



Antennen-Steckdose 2Loch Durchgangsdose

▶ 486

Ausführung	Best.-Nr.	Preis	RG	VE
7,5 dB	4515 10	26,30	01	10
13,5 dB	4515 15	26,30	01	10
20 dB	4515 20	26,30	01	10



Antennen-Steckdose 3Loch Einzeldose
- DC-durchlässig

▶ 486

Ausführung	Best.-Nr.	Preis	RG	VE
5,5 dB	4522 10	26,30	01	10



Antennen-Steckdose 4Loch Einzeldose
- DC-durchlässig

▶ 486

Ausführung	Best.-Nr.	Preis	RG	VE
2 dB	4594 10	37,90	01	10

Ergänzungsprodukte

Kabelausslässe



Kabelausslass

Ausführung	Best.-Nr.	Preis	RG	VE
Kabelausslass	4470	8,40	01	10



Kabelausslass mit geringer Einbautiefe

Ausführung	Best.-Nr.	Preis	RG	VE
Kabelausslass mit geringer Einbautiefe	4468	8,40	01	10

USB Ladesteckdosen



USB Ladesteckdose 2fach 230 V, 3 A

- **Schraubklemmen**

Ausgangsstrom je Buchse max. 3 A

Ausgangsstrom bei Betrieb beider Buchsen (gesamt) max. 3 A

Ausführung	Best.-Nr.	Preis	RG	VE
polarweiß matt	2602 09	73,50	04	1
anthrazit matt	2602 05	73,50	04	1

Multimedia

Audio Steckdosen

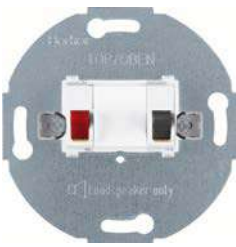

Lautsprecher-Anschlussdose

▶ 486

Ausführung	Best.-Nr.	Preis	RG	VE
polarweiß matt	4572 09	20,30	01	10
anthrazit matt	4572 05	20,30	01	10

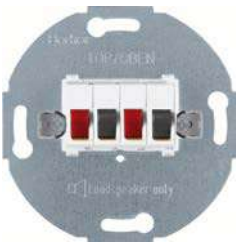

Stereo Lautsprecher-Anschlussdose

▶ 486

Ausführung	Best.-Nr.	Preis	RG	VE
polarweiß matt	4573 09	22,00	01	10
anthrazit	4573 05	22,00	01	10



Lautsprecher-Steckdose High-End

▶ 486

Ausführung	Best.-Nr.	Preis	RG	VE
Lautsprecher-Steckdose High-End	4505 02	45,20	01	10

Video Steckdosen



VGA Steckdose

▶ 491

Ausführung	Best.-Nr.	Preis	RG	VE
Berker S.1 B.3 B.7				
weiß glänzend	33 1540 89 82	53,20	01	10
polarweiß glänzend	33 1540 89 89	53,20	01	10
polarweiß matt	33 1540 19 09	53,20	01	10
anthrazit matt	33 1540 16 06	55,50	03	10
alu matt, lackiert	33 1540 14 04	58,60	03	10
Berker Q.1 Q.3 Q.7 Q.9				
polarweiß samt	33 1540 60 89	53,20	01	10
anthrazit samt, lackiert	33 1540 60 86	55,50	03	10
alu samt, lackiert	33 1540 60 84	58,60	03	10
Berker K.1 K.5				
polarweiß glänzend	33 1540 70 09	54,80	01	10
anthrazit matt, lackiert	33 1540 70 06	55,50	03	10
alu matt, lackiert	33 1540 70 03	61,50	03	10
edelstahl matt, lackiert	33 1540 70 04	61,50	03	10
Berker arsys				
weiß glänzend	× 33 1540 00 02	54,10	01	10
polarweiß glänzend	× 33 1540 00 69	55,70	01	10
hellbronze matt, lackiert	× 33 1540 90 11	60,50	03	10
edelstahl matt, lackiert	× 33 1540 90 04	62,60	03	10
Berker R.1 R.3 R.8				
polarweiß glänzend	33 1540 20 89	54,80	01	10
schwarz glänzend	33 1540 20 45	55,50	03	10





VGA Steckdose

- Schraub-Liftklemmen

▶ 491

Ausführung	Best.-Nr.	Preis	RG	VE
Berker S.1 B.3 B.7				
weiß glänzend	33 1541 89 82	53,20	01	10
polarweiß glänzend	33 1541 89 89	53,20	01	10
polarweiß matt	33 1541 19 09	53,20	01	10
anthrazit matt	33 1541 16 06	55,50	03	10
alu matt, lackiert	33 1541 14 04	58,60	03	10
Berker Q.1 Q.3 Q.7 Q.9				
polarweiß samt	33 1541 60 89	53,20	01	10
anthrazit samt, lackiert	33 1541 60 86	55,50	03	10
alu samt, lackiert	33 1541 60 84	58,60	03	10



Berker K.1 | K.5

polarweiß glänzend	33 1541 70 09	54,80	01	10
anthrazit matt, lackiert	33 1541 70 06	55,50	03	10
alu matt, lackiert	33 1541 70 03	61,50	03	10
edelstahl matt, lackiert	33 1541 70 04	61,50	03	10

Berker arsys

weiß glänzend	× 33 1541 00 02	53,80	01	10
polarweiß glänzend	× 33 1541 00 69	55,70	01	10
hellbronze matt, lackiert	× 33 1541 90 11	60,10	03	10
edelstahl matt, lackiert	× 33 1541 90 04	62,20	03	10

Berker R.1 | R.3 | R.8

polarweiß glänzend	33 1541 20 89	54,80	01	10
schwarz glänzend	33 1541 20 45	55,50	03	10

Multimedia Steckdosen

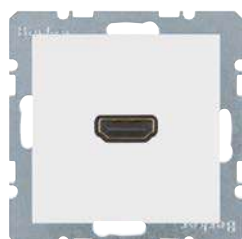

High Definition Steckdose

▶ 490

Ausführung	Best.-Nr.	Preis	RG	VE
Berker S.1 B.3 B.7				
weiß glänzend	33 1542 89 82	121,50	01	1
polarweiß glänzend	33 1542 89 89	121,50	01	1
polarweiß matt	33 1542 19 09	121,50	01	10
anthrazit matt	33 1542 16 06	123,80	03	10
alu matt, lackiert	33 1542 14 04	126,90	03	10
Berker Q.1 Q.3 Q.7 Q.9				
polarweiß samt	33 1542 60 89	121,50	01	10
anthrazit samt, lackiert	33 1542 60 86	123,80	03	10
alu samt, lackiert	33 1542 60 84	126,90	03	10



Berker K.1 | K.5

polarweiß glänzend	33 1542 70 09	123,10	01	1
anthrazit matt, lackiert	33 1542 70 06	123,80	03	1
alu matt, lackiert	33 1542 70 03	129,80	03	10
edelstahl matt, lackiert	33 1542 70 04	129,80	03	1

Berker arsys

weiß glänzend	× 33 1542 00 02	123,70	01	1
polarweiß glänzend	× 33 1542 00 69	125,20	01	1
hellbronze matt, lackiert	× 33 1542 90 11	130,10	03	1
edelstahl matt, lackiert	× 33 1542 90 04	132,10	03	1



Ausführung	Best.-Nr.	Preis	RG	VE
Berker R.1 R.3 R.8				
polarweiß glänzend	33 1542 20 89	123,10	01	10
schwarz glänzend	33 1542 20 45	123,80	03	10

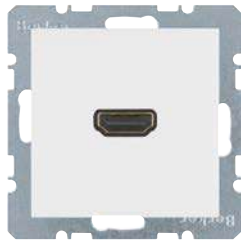

High Definition Steckdose mit 90° Steckanschluss

▶ 490

Ausführung	Best.-Nr.	Preis	RG	VE
Berker S.1 B.3 B.7				
weiß glänzend	33 1543 89 82	121,50	01	10
polarweiß glänzend	33 1543 89 89	121,50	01	10
polarweiß matt	33 1543 19 09	121,50	01	10
anthrazit matt	33 1543 16 06	123,80	03	10
alu matt, lackiert	33 1543 14 04	126,90	03	10



Berker Q.1 | Q.3 | Q.7 | Q.9

polarweiß samt	33 1543 60 89	121,50	01	10
anthrazit samt, lackiert	33 1543 60 86	123,80	03	10
alu samt, lackiert	33 1543 60 84	126,90	03	10



Berker K.1 | K.5

polarweiß glänzend	33 1543 70 09	123,10	01	10
anthrazit matt, lackiert	33 1543 70 06	123,80	03	10
alu matt, lackiert	33 1543 70 03	129,80	03	10
edelstahl matt, lackiert	33 1543 70 04	129,80	03	10



Berker arsys

weiß glänzend	× 33 1543 00 02	123,70	01	10
polarweiß glänzend	× 33 1543 00 69	122,20	01	10
hellbronze matt, lackiert	× 33 1543 90 11	130,10	03	10
edelstahl matt, lackiert	× 33 1543 90 04	132,10	03	10



Berker R.1 | R.3 | R.8

polarweiß glänzend	33 1543 20 89	123,10	01	10
schwarz glänzend	33 1543 20 45	123,80	03	10

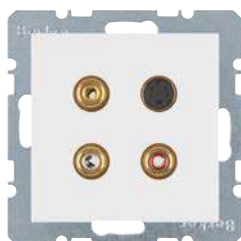

3 x Cinch/S-Video Steckdose

▶ 490

Ausführung	Best.-Nr.	Preis	RG	VE
Berker S.1 B.3 B.7				
weiß glänzend	33 1532 89 82	106,40	01	10
polarweiß glänzend	33 1532 89 89	106,40	01	10
polarweiß matt	33 1532 19 09	106,40	01	10
anthrazit matt	33 1532 16 06	108,60	03	10
alu matt, lackiert	33 1532 14 04	111,70	03	10



Berker Q.1 | Q.3 | Q.7 | Q.9

polarweiß samt	33 1532 60 89	106,40	01	10
anthrazit samt, lackiert	33 1532 60 86	108,60	03	10
alu samt, lackiert	33 1532 60 84	111,70	03	10



Berker K.1 | K.5

polarweiß glänzend	33 1532 70 09	107,90	01	10
anthrazit matt, lackiert	33 1532 70 06	108,60	03	10
alu matt, lackiert	33 1532 70 03	114,80	03	10
edelstahl matt, lackiert	33 1532 70 04	114,80	03	10

Ausführung	Best.-Nr.	Preis	RG	VE
Berker arsys				
weiß glänzend	× 33 1532 00 02	108,20	01	10
polarweiß glänzend	× 33 1532 00 69	109,00	01	10
hellbronze matt, lackiert	× 33 1532 90 11	114,60	03	10
edelstahl matt, lackiert	× 33 1532 90 04	116,70	03	10
Berker R.1 R.3 R.8				
polarweiß glänzend	33 1532 20 89	107,90	01	10
schwarz glänzend	33 1532 20 45	108,60	03	10



Ausführung	Best.-Nr.	Preis	RG	VE
USB/3,5 mm Audio Steckdose				
Berker S.1 B.3 B.7				
weiß glänzend	33 1539 89 82	70,00	01	10
polarweiß glänzend	33 1539 89 89	70,00	01	10
polarweiß matt	33 1539 19 09	70,00	01	10
anthrazit matt	33 1539 16 06	72,20	03	10
alu matt, lackiert	33 1539 14 04	75,30	03	10
Berker Q.1 Q.3 Q.7 Q.9				
polarweiß samt	33 1539 60 89	70,00	01	10
anthrazit samt, lackiert	33 1539 60 86	72,20	03	10
alu samt, lackiert	33 1539 60 84	75,30	03	10
Berker K.1 K.5				
polarweiß glänzend	33 1539 70 09	71,40	01	10
anthrazit matt, lackiert	33 1539 70 06	72,20	03	10
alu matt, lackiert	33 1539 70 03	78,30	03	10
edelstahl matt, lackiert	33 1539 70 04	78,30	03	10
Berker arsys				
weiß glänzend	× 33 1539 00 02	70,60	01	10
polarweiß glänzend	× 33 1539 00 69	72,80	01	10
hellbronze matt, lackiert	× 33 1539 90 11	77,50	03	10
edelstahl matt, lackiert	× 33 1539 90 04	79,60	03	10
Berker R.1 R.3 R.8				
polarweiß glänzend	33 1539 20 89	71,40	01	10
schwarz glänzend	33 1539 20 45	72,20	03	10

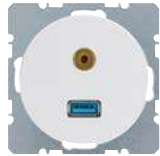
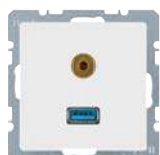
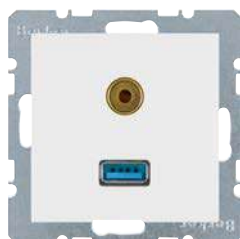

Multimedia-Module

Ausführung	Best.-Nr.	Preis	RG	VE
Cinch Modul Video				
Passend zu Zentralplatte für 3 MINI-COM Module				
		Best.-Nr. 1427 ..	Seite 78	
polarweiß/gelb	1992	25,70	01	1





VGA Modul

▶ 491

Passend zu
Zentralplatte für 3 MINI-COM Module

Best.-Nr.
1427 ..

Seite
78

Ausführung	Best.-Nr.	Preis	RG	VE
polarweiß/schwarz	1994	96,50	01	1



S-Video Modul

▶ 491

Passend zu
Zentralplatte für 3 MINI-COM Module

Best.-Nr.
1427 ..

Seite
78

Ausführung	Best.-Nr.	Preis	RG	VE
polarweiß/schwarz	1993	44,20	01	1



Blind Modul

Passend zu
Zentralplatte für 3 MINI-COM Module

Best.-Nr.
1427 ..

Seite
78

Ausführung	Best.-Nr.	Preis	RG	VE
polarweiß	1990	2,85	01	1

Unterhaltungselektronik



Radio Touch mit Lautsprecher DAB+ / Bluetooth

ab 1. Quartal 2022 lieferbar

Passend zu
Optional

Best.-Nr.

Seite

Lautsprecher
Deckeneinbau-Lautsprecher Ø 80 mm 2885 00 00 52
Deckeneinbau-Lautsprecher Ø 140 mm 2885 00 01 52

Ausführung	Best.-Nr.	Preis	RG	VE
Berker S.1 B.3 B.7				
DAB+, polarweiß glänzend	★ 2980 89 89	169,80	02	1
DAB+, polarweiß matt	★ 2980 99 09	169,80	02	1
DAB+, anthrazit matt	★ 2980 16 06	186,29	02	1
DAB+, alu matt, lackiert	★ 2980 14 04	191,99	02	1
DAB+ / Bluetooth, polarweiß glänzend	★ 3080 89 89	235,64	02	1
DAB+ / Bluetooth, polarweiß matt	★ 3080 99 09	235,64	02	1
DAB+ / Bluetooth, anthrazit matt	★ 3080 16 06	258,54	02	1
DAB+ / Bluetooth, alu matt, lackiert	★ 3080 14 04	266,45	02	1
Berker Q.1 Q.3 Q.7 Q.9				
DAB+, polarweiß samt	★ 2980 60 89	169,80	02	1
DAB+, anthrazit samt, lackiert	★ 2980 60 86	186,29	02	1
DAB+, alu samt, lackiert	★ 2980 60 84	174,99	02	1
DAB+ / Bluetooth, polarweiß samt	★ 3080 60 89	235,64	02	1
DAB+ / Bluetooth, anthrazit samt, lackiert	★ 3080 60 86	258,54	02	1
DAB+ / Bluetooth, alu samt, lackiert	★ 3080 60 84	242,86	02	1
Berker K.1 K.5				
DAB+, polarweiß glänzend	★ 2980 70 09	174,93	02	1
DAB+, anthrazit matt, lackiert	★ 2980 70 06	190,36	02	1
DAB+, alu matt, lackiert	★ 2980 70 03	196,18	02	1
DAB+, edelstahl matt, lackiert	★ 2980 70 04	196,18	02	1
DAB + / Bluetooth, polarweiß glänzend	★ 3080 70 09	240,79	02	1
DAB + / Bluetooth, anthrazit matt, lackiert	★ 3080 70 06	262,02	02	1
DAB + / Bluetooth, alu matt, lackiert	★ 3080 70 03	270,05	02	1
DAB + / Bluetooth, edelstahl matt, lackiert	★ 3080 70 04	270,05	02	1



Radio Touch DAB+ / Bluetooth

ab 1. Quartal 2022 lieferbar

Ausführung

Berker S.1 | B.3 | B.7

	Best.-Nr.	Preis	RG	VE
DAB+, polarweiß glänzend	★ 2984 89 89	138,92	02	1
DAB+, polarweiß matt	★ 2984 99 09	138,92	02	1
DAB+, anthrazit matt	★ 2984 16 06	148,61	02	1
DAB+, alu matt, lackiert	★ 2984 14 04	149,20	02	1
DAB+ / Bluetooth, polarweiß glänzend	★ 3084 89 89	204,77	02	1
DAB+ / Bluetooth, polarweiß matt	★ 3084 99 09	204,77	02	1
DAB+ / Bluetooth, anthrazit matt	★ 3084 16 06	219,04	02	1
DAB+ / Bluetooth, alu matt, lackiert	★ 3084 14 04	219,91	02	1

Berker Q.1 | Q.3 | Q.7 | Q.9

DAB+, polarweiß samt	★ 2984 60 89	138,92	02	1
DAB+, anthrazit samt, lackiert	★ 2984 60 86	148,61	02	1
DAB+, alu samt, lackiert	★ 2984 60 84	149,20	02	1
DAB+ / Bluetooth, polarweiß samt	★ 3084 60 89	204,77	02	1
DAB+ / Bluetooth, anthrazit samt, lackiert	★ 3084 60 86	219,04	02	1
DAB+ / Bluetooth, alu samt, lackiert	★ 3084 60 84	219,91	02	1

Berker K.1 | K.5

DAB+, polarweiß glänzend	★ 2984 70 09	144,05	02	1
DAB+, anthrazit matt, lackiert	★ 2984 70 06	153,88	02	1
DAB+, alu matt, lackiert	★ 2984 70 03	154,80	02	1
DAB+, edelstahl matt, lackiert	★ 2984 70 04	154,80	02	1
DAB + / Bluetooth, polarweiß glänzend	★ 3084 70 09	209,92	02	1
DAB + / Bluetooth, anthrazit matt, lackiert	★ 3084 70 06	224,23	02	1
DAB + / Bluetooth, alu matt, lackiert	★ 3084 70 03	225,57	02	1
DAB + / Bluetooth, edelstahl matt, lackiert	★ 3084 70 04	225,57	02	1



Lautsprecher

Impedanz

4 Ω

Ausführung

Berker S.1 | B.3 | B.7

	Best.-Nr.	Preis	RG	VE
polarweiß glänzend	2882 89 89	40,00	04	1
polarweiß matt	2882 99 09	40,00	04	1
anthrazit matt	2882 16 06	48,10	04	1
alu matt, lackiert	2882 14 04	53,90	04	1
edelstahl matt, lackiert	2882 89 16	52,60	04	1

Berker Q.1 | Q.3 | Q.7 | Q.9

polarweiß samt	2882 60 89	40,00	04	1
anthrazit samt, lackiert	2882 60 86	48,10	04	1
alu samt, lackiert	2882 60 84	53,90	04	1

Berker K.1 | K.5

polarweiß glänzend	2882 70 09	41,50	04	1
anthrazit matt, lackiert	2882 70 06	48,10	04	1
alu matt, lackiert	2882 70 03	53,90	04	1
edelstahl matt, lackiert	2882 70 04	53,90	04	1





Deckeneinbau-Lautsprecher Ø 140 mm

Impedanz

8 Ω

Passend zu
Radios

Best.-Nr.

Seite
ab S. 51

Ausführung
weiß

Best.-Nr.

2885 00 01

Preis

73,12

RG VE
04 2



Deckeneinbau-Lautsprecher Ø 80 mm

Impedanz

20 Ω

Passend zu
Radios

Best.-Nr.

Seite
ab S. 51

Ausführung
weiß

Best.-Nr.

2885 00 00

Preis

51,35

RG VE
04 1

Berker S.1 | B.3 | B.7



Nie war Vielfalt einfacher zu haben. Sämtliche Wippen, Zentraleinsätze und Rahmen der Schalterprogramme Berker S.1, Berker B.3 und Berker B.7 können Sie nach Lust und Laune miteinander kombinieren. Die ganze Vielfalt zeigen wir Ihnen auf den folgenden Seiten. Viel Spaß beim Auswählen und Kombinieren!

- **Neu:** Zentrale Funktionen wie Lichtschalter und Steckdosen erhalten Sie ab sofort in der spritzwassergeschützten Variante Berker S.1 IP44.
- Reduzierte Lagerhaltung durch die programmübergreifende Verwendung von Wippen und Zentraleinsätzen für die Designlinien Berker S.1, Berker B.3, Berker B.7.
- Alle Duroplast-Oberflächen der Designlinie Berker S.1 in weiß und polarweiß sind in Anlehnung an JIS Z 2801 und ISO 22196 antibakteriell.
- Die Rahmen, Abdeckungen und Zentraleinsätze der Designlinie Berker S.1 sind erhältlich in den Materialien **Kunststoff, matt:** polarweiß ähnlich RAL 9010, anthrazit ähnlich RAL 7021 / **Kunststoff, glänzend:** weiß ähnlich RAL 1013, polarweiß ähnlich RAL 9010, rot ähnlich RAL 3003. Die Zentralplatten sind erhältlich in den Materialien **Kunststoff, matt lackiert:** polarweiß ähnlich RAL 9010 / **Kunststoff, glänzend:** weiß ähnlich RAL 1013, polarweiß ähnlich RAL 9010.
- Die Rahmen der Designlinie Berker B.3 sind erhältlich in **Aluminium:** schwarz, braun, rot, gold, aluminium. Die Wippen und weitere Abdeckungen gibt es in den Ausführungen **Kunststoff:** matt, anthrazit oder polarweiß / glänzend, polarweiß.
- Die Rahmen der Designlinie Berker B.7 sind erhältlich in den Materialien **Glas glänzend:** polarweiß, schwarz, aluminium / Aluminium / Edelstahl / **Kunststoff:** matt, polarweiß, anthrazit, alu lackiert. Wippen und weitere Abdeckungen gibt es in **Kunststoff:** matt, polarweiß, anthrazit oder alu lackiert / **glänzend:** polarweiß.



05

Seite

Steckdosen SCHUKO	56
Schutzeinrichtungen UP	61
Steckdosensysteme international	62
Taster	65
Abdeckungen für Schalter/Taster	65
Zeitschaltuhren	69
Dimmer und Abdeckungen	70
Elektronik-Plattform	70
Bewegungsmelder Kompakt	72
Abdeckungen für Jalousieschalter/-taster	73
Regler und Abdeckungen HLK	75
Kommunikations-/Multimediatechnik	77
Lichtsignale	83
Ergänzungsprodukte	84
Hotelanwendungen	85
Barrierefreies Bauen	85
Klinikinstallation	86
Rahmen Berker S.1	89
Aufputz-Gehäuse Berker S.1	92
Rahmen Berker B.3	93
Aufputz-Gehäuse Berker B.3	96
Rahmen Berker B.7	97

Berker
S.1 | B.3 | B.7



☐☐☐ Gekennzeichnete Artikel sind in Verbindung mit entsprechendem Dichtungsset für die Installation wassergeschützt Unterputz IP44 geeignet.

Steckdosen SCHUKO

Steckdosen SCHUKO



Steckdose SCHUKO

▶ 494

Ausführung	Best.-Nr.	Preis	RG	VE
weiß glänzend	4743 89 82	5,50	11	10
polarweiß glänzend	4743 89 89	5,50	11	10
polarweiß matt	4743 19 09	5,50	11	10
anthrazit matt	4743 16 06	6,70	03	10
alu matt, lackiert	4743 14 04	10,50	03	10



Steckdose SCHUKO

- erhöhter Berührungsschutz

▶ 494

Ausführung	Best.-Nr.	Preis	RG	VE
weiß glänzend	4723 89 82	7,80	01	10
polarweiß glänzend	4723 89 89	7,80	01	10
polarweiß matt	4723 19 09	7,80	01	10
anthrazit matt	4723 16 06	8,70	03	10
alu matt, lackiert	4723 14 04	12,50	03	10



Steckdose SCHUKO

- Schraub-Liftklemmen

▶ 494

Ausführung	Best.-Nr.	Preis	RG	VE
weiß glänzend	4143 89 82	5,50	11	10
polarweiß glänzend	4143 89 89	5,50	11	10
polarweiß matt	4143 19 09	5,50	11	10
anthrazit matt	4143 16 06	6,70	03	10
alu matt, lackiert	4143 14 04	10,50	03	10



Steckdose SCHUKO

- erhöhter Berührungsschutz
- Schraub-Liftklemmen

▶ 494

Ausführung	Best.-Nr.	Preis	RG	VE
weiß glänzend	4123 89 82	7,80	01	10
polarweiß glänzend	4123 89 89	7,80	01	10
polarweiß matt	4123 19 09	7,80	01	10
anthrazit matt	4123 16 06	8,70	03	10
alu matt, lackiert	4123 14 04	12,50	03	10



Steckdose SCHUKO

- Beschriftungsfeld

▶ 494

Ausführung	Best.-Nr.	Preis	RG	VE
weiß glänzend	4750 89 82	8,90	01	10
polarweiß glänzend	4750 89 89	8,90	01	10
polarweiß matt	4750 19 09	8,90	01	10
anthrazit matt	4750 16 06	10,00	03	10
alu matt, lackiert	4750 14 04	13,70	03	10



Steckdose SCHUKO

- Beschriftungsfeld
- erhöhter Berührungsschutz

▶ 494

Ausführung	Best.-Nr.	Preis	RG	VE
weiß glänzend	4749 89 82	11,00	01	10
polarweiß glänzend	4749 89 89	11,00	01	10
polarweiß matt	4749 19 09	11,00	01	10
anthrazit matt	4749 16 06	12,00	03	10
alu matt, lackiert	4749 14 04	15,40	03	10



Steckdose SCHUKO

- Beschriftungsfeld
- erhöhter Berührungsschutz
- Schraub-Liftklemmen

▶ 494

Ausführung	Best.-Nr.	Preis	RG	VE
weiß glänzend	4149 89 82	11,00	01	10
polarweiß glänzend	4149 89 89	11,00	01	10
polarweiß matt	4149 19 09	11,00	01	10
anthrazit matt	4149 16 06	12,00	03	10
alu matt, lackiert	4149 14 04	15,40	03	10



Steckdose SCHUKO 45°

▶ 494

Ausführung	Best.-Nr.	Preis	RG	VE
weiß glänzend	4727 89 82	7,80	01	10
polarweiß glänzend	4727 89 89	7,80	01	10
polarweiß matt	4727 19 09	7,80	01	10
anthrazit matt	4727 16 06	8,60	03	10
alu matt, lackiert	4727 14 04	12,30	03	10



Steckdose SCHUKO mit LED-Orientierungslicht

- erhöhter Berührungsschutz
- Schraub-Liftklemmen

▶ 494

Ausführung	Best.-Nr.	Preis	RG	VE
weiß glänzend	4109 89 82	60,20	01	10
polarweiß glänzend	4109 89 89	60,20	01	10
polarweiß matt	4109 19 09	60,20	01	10
anthrazit matt, lackiert	4109 16 06	62,10	03	10
alu matt, lackiert	4109 14 04	65,10	03	10



Steckdose SCHUKO mit Kontroll-LED

- Beschriftungsfeld
- erhöhter Berührungsschutz
- Schraub-Liftklemmen

▶ 494

Ausführung	Best.-Nr.	Preis	RG	VE
weiß glänzend	4110 89 82	25,80	01	10
polarweiß glänzend	4110 89 89	25,80	01	10
polarweiß matt	4110 19 09	25,80	01	10



Steckdose SCHUKO/USB

Ausgangsstrom je Buchse max. 2,4 A
 Ausgangsstrom bei Betrieb beider Buchsen (gesamt) max. 2,4 A

Ausführung	Best.-Nr.	Preis	RG	VE
weiß glänzend	4803 89 82	66,60	04	1
polarweiß glänzend	4803 89 89	66,60	04	1
polarweiß matt	4803 19 09	66,60	04	1
anthrazit matt	4803 16 06	68,80	04	1
alu matt, lackiert	4803 14 04	72,20	04	1



Steckdose SCHUKO/USB A-C

Ausgangsstrom je Buchse Typ A 2,4 A, Typ C 3,0 A
 Ausgangsstrom bei Betrieb beider Buchsen (gesamt) max. 3,0 A

Ausführung	Best.-Nr.	Preis	RG	VE
weiß glänzend	★ 4804 89 82	76,00	04	1
polarweiß glänzend	★ 4804 89 89	76,00	04	1
polarweiß matt	★ 4804 19 09	76,00	04	1
anthrazit matt	★ 4804 16 06	78,10	04	1
alu matt, lackiert	★ 4804 14 04	81,20	04	1



Steckdose SCHUKO mit Abdeckplatte

▶ 494

Ausführung	Best.-Nr.	Preis	RG	VE
Berker S.1				
weiß glänzend	4742 89 82	6,00	11	10
polarweiß glänzend	4742 89 89	6,00	11	10
polarweiß matt	4742 99 09	6,00	11	10
anthrazit matt	4742 99 49	10,21	03	10
alu matt, lackiert	4742 99 39	17,45	03	10



Steckdose SCHUKO mit Abdeckplatte

- erhöhter Berührungsschutz

▶ 494

Ausführung	Best.-Nr.	Preis	RG	VE
Berker S.1				
weiß glänzend	4722 89 82	8,10	01	10
polarweiß glänzend	4722 89 89	8,10	01	10
polarweiß matt	4722 99 09	8,10	01	10
anthrazit matt	4722 99 49	12,21	03	10
alu matt, lackiert	4722 99 39	19,14	03	10



Doppelsteckdose SCHUKO mit Abdeckplatte, hoch

▶ 494

Ausführung	Best.-Nr.	Preis	RG	VE
Berker S.1				
weiß glänzend	4774 89 82	12,00	01	10
polarweiß glänzend	4774 89 89	12,00	01	10
polarweiß matt	4774 19 09	12,00	01	10
anthrazit matt	4774 16 06	16,40	03	10
alu matt, lackiert	4774 14 04	23,80	03	10



Doppelsteckdose SCHUKO mit Abdeckplatte, hoch

- erhöhter Berührungsschutz

▶ 494

Ausführung	Best.-Nr.	Preis	RG	VE
Berker S.1				
weiß glänzend	4759 89 82	16,80	01	10
polarweiß glänzend	4759 89 89	16,80	01	10
polarweiß matt	4759 19 09	16,80	01	10
anthrazit matt	4759 16 06	20,65	03	10
alu matt, lackiert	4759 14 04	27,53	03	10



Kombination Steckdosen SCHUKO 2fach mit Rahmen

▶ 494

Ausführung	Best.-Nr.	Preis	RG	VE
Berker S.1				
weiß glänzend	4720 89 82	18,30	01	5
polarweiß glänzend	4720 89 89	18,30	01	5
polarweiß matt	4720 99 09	18,30	01	5
anthrazit matt	4720 99 49	24,15	03	5
alu matt, lackiert	4720 99 39	34,84	03	5



3fach-Steckdose SCHUKO mit Abdeckplatte

▶ 494

Ausführung	Best.-Nr.	Preis	RG	VE
Berker S.1				
polarweiß matt	4766 19 09	24,90	01	5
anthrazit matt	4766 19 49	32,85	03	5
alu matt, lackiert	4766 19 39	47,51	03	5

Steckdosen SCHUKO mit Klappdeckel



Steckdose SCHUKO mit Klappdeckel

▶ 494

Ausführung	Best.-Nr.	Preis	RG	VE
weiß glänzend	4751 89 82	12,30	01	10
polarweiß glänzend	4751 89 89	12,30	01	10
polarweiß matt	4751 19 09	12,30	01	10



Steckdose SCHUKO mit Klappdeckel

▶ 494

Ausführung	Best.-Nr.	Preis	RG	VE
weiß glänzend	4752 89 82	12,30	01	10
polarweiß glänzend	4752 89 89	12,30	01	10
polarweiß matt	4752 19 09	12,30	01	10
anthrazit matt	4752 16 06	13,12	03	10
alu matt, lackiert	4752 14 04	16,72	03	10

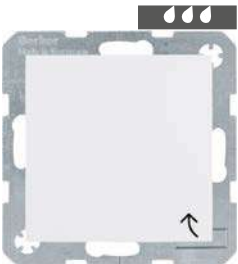

Steckdose SCHUKO mit Klappdeckel

- Schraub-Liftklemmen

▶ 494

Ausführung	Best.-Nr.	Preis	RG	VE
weiß glänzend	4124 89 82	12,30	01	10
polarweiß glänzend	4124 89 89	12,30	01	10
polarweiß matt	4124 19 09	12,30	01	10
anthrazit matt	4124 16 06	13,12	03	10
alu matt, lackiert	4124 14 04	16,72	03	10



Steckdose SCHUKO mit Klappdeckel

- erhöhter Berührungsschutz
- in 45°-Stufen variable Einbaulage

▶ 494

Ausführung	Best.-Nr.	Preis	RG	VE
weiß glänzend	4744 89 82	14,10	01	10
polarweiß glänzend	4744 89 89	14,10	01	10
polarweiß matt	4744 19 09	14,10	01	10
anthrazit matt	4744 16 06	15,10	03	10
alu matt, lackiert	4744 14 04	18,50	03	10



Steckdose SCHUKO mit Klappdeckel

- erhöhter Berührungsschutz

▶ 494

Ausführung	Best.-Nr.	Preis	RG	VE
weiß glänzend	4724 89 82	14,10	01	10
polarweiß glänzend	4724 89 89	14,10	01	10
polarweiß matt	4724 19 09	14,10	01	10
anthrazit matt	4724 16 06	15,06	03	10
alu matt, lackiert	4724 14 04	18,54	03	10



Steckdose SCHUKO mit Klappdeckel

- Beschriftungsfeld
- erhöhter Berührungsschutz
- in 45°-Stufen variable Einbaulage

▶ 494

Ausführung	Best.-Nr.	Preis	RG	VE
weiß glänzend	4746 89 82	17,20	01	10
polarweiß glänzend	4746 89 89	17,20	01	10
polarweiß matt	4746 19 09	17,20	01	10
anthrazit matt	4746 16 06	20,10	03	10
alu matt, lackiert	4746 14 04	21,40	03	10



Steckdose SCHUKO mit Klappdeckel
- Schloss - ungleiche Schließungen

▶ 494

Ausführung	Best.-Nr.	Preis	RG	VE
weiß glänzend	4763 89 82	58,90	01	10
polarweiß glänzend	4763 89 89	58,90	01	10
polarweiß matt	4763 19 09	58,90	01	10
anthrazit matt	4763 16 06	60,10	03	10
alu matt, lackiert	4763 14 04	63,90	03	10



Steckdose SCHUKO mit Klappdeckel
- Schloss - ungleiche Schließungen
- Schraub-Liftklemmen

▶ 494

Ausführung	Best.-Nr.	Preis	RG	VE
weiß glänzend	4163 89 82	58,90	01	10
polarweiß glänzend	4163 89 89	58,90	01	10
polarweiß matt	4163 19 09	58,90	01	10
anthrazit matt	4163 16 06	60,10	03	10
alu matt, lackiert	4163 14 04	63,90	03	10

Steckdosen SCHUKO für Spezial-Anwendungen

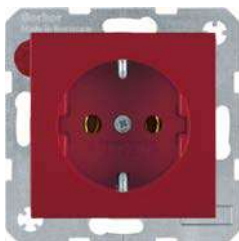

Steckdose SCHUKO

▶ 494

Ausführung	Best.-Nr.	Preis	RG	VE
rot glänzend	4743 89 12	11,40	03	10
grün glänzend	4743 89 13	11,40	03	10
orange glänzend	4743 89 14	11,40	03	10
rot matt	4743 19 12	11,40	03	10
grün matt	4743 19 13	11,40	03	10
orange matt	4743 19 14	11,40	03	10

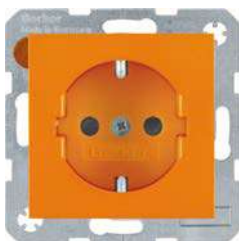

Steckdose SCHUKO
- erhöhter Berührungsschutz

▶ 494

Ausführung	Best.-Nr.	Preis	RG	VE
orange glänzend	4723 89 14	13,30	03	10
orange matt	4723 19 14	13,30	03	10

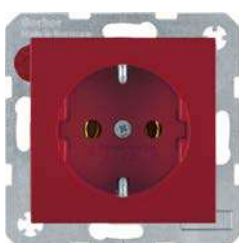

Steckdose SCHUKO
- Schraub-Liftklemmen

▶ 494

Ausführung	Best.-Nr.	Preis	RG	VE
rot glänzend	4143 89 12	11,40	03	10
grün glänzend	4143 89 13	11,40	03	10
orange glänzend	4143 89 14	11,40	03	10
rot matt	4143 19 12	11,40	03	10
grün matt	4143 19 13	11,40	03	10
orange matt	4143 19 14	11,40	03	10

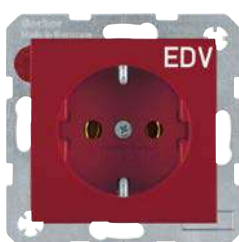

Steckdose SCHUKO mit Aufdruck

▶ 494

Ausführung	Best.-Nr.	Preis	RG	VE
rot glänzend, Aufdruck "EDV"	4743 89 22	12,40	03	10
grün glänzend, Aufdruck "SV"	4743 89 03	12,40	03	10
orange glänzend, Aufdruck "ZSV"	4743 89 07	12,40	03	10
rot matt, Aufdruck "EDV"	4743 19 22	12,40	03	10
grün matt, Aufdruck "SV"	4743 19 03	12,40	03	10
orange matt, Aufdruck "ZSV"	4743 19 07	12,40	03	10

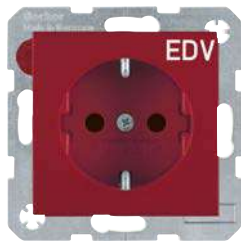

Steckdose SCHUKO mit Aufdruck
- erhöhter Berührungsschutz

▶ 494

Ausführung	Best.-Nr.	Preis	RG	VE
rot glänzend, Aufdruck "EDV"	4723 89 22	13,30	03	10
grün glänzend, Aufdruck "SV"	4723 89 03	13,30	03	10
orange glänzend, Aufdruck "ZSV"	4723 89 07	13,30	03	10
rot matt, Aufdruck "EDV"	4723 19 22	13,30	03	10
grün matt, Aufdruck "SV"	4723 19 03	13,30	03	10
orange matt, Aufdruck "ZSV"	4723 19 07	13,30	03	10

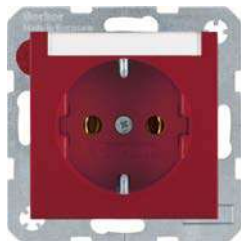

Steckdose SCHUKO
- Beschriftungsfeld

▶ 494

Ausführung	Best.-Nr.	Preis	RG	VE
rot glänzend	4750 89 02	14,60	03	10
grün glänzend	4750 89 03	14,60	03	10
orange glänzend	4750 89 07	14,60	03	10
rot matt	4750 19 02	14,60	03	10
grün matt	4750 19 03	14,60	03	10
orange matt	4750 19 07	14,60	03	10

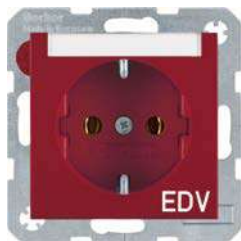

Steckdose SCHUKO mit Aufdruck
- Beschriftungsfeld

▶ 494

Ausführung	Best.-Nr.	Preis	RG	VE
rot glänzend, Aufdruck "EDV"	4750 89 15	15,70	03	10
grün glänzend, Aufdruck "SV"	4750 89 13	15,70	03	10
orange glänzend, Aufdruck "ZSV"	4750 89 14	15,70	03	10
rot matt, Aufdruck "EDV"	4750 19 15	15,70	03	10
grün matt, Aufdruck "SV"	4750 19 13	15,70	03	10
orange matt, Aufdruck "ZSV"	4750 19 14	15,70	03	10



Steckdose SCHUKO mit Kontroll-LED und Aufdruck
- Beschriftungsfeld
- erhöhter Berührungsschutz
- Schraub-Liftklemmen

▶ 494

Ausführung	Best.-Nr.	Preis	RG	VE
rot glänzend, Aufdruck "EDV"	4110 89 15	32,30	03	10
grün glänzend, Aufdruck "SV"	4110 89 13	32,30	03	10
orange glänzend, Aufdruck "ZSV"	4110 89 14	32,30	03	10
rot matt, Aufdruck "EDV"	4110 19 15	32,30	03	10
grün matt, Aufdruck "SV"	4110 19 13	32,30	03	10
orange matt, Aufdruck "ZSV"	4110 19 14	32,30	03	10

Schutzeinrichtungen UP

Steckdosen SCHUKO mit Schutzeinrichtung



Steckdose SCHUKO mit Überspannungsschutz
- Beschriftungsfeld
- Schraubklemmen

▶ 493

Ausführung	Best.-Nr.	Preis	RG	VE
weiß glänzend	4108 89 82	187,60	04	1
polarweiß glänzend	4108 89 89	187,60	04	1
polarweiß matt	4108 19 09	187,60	04	1
anthrazit matt	4108 16 06	188,50	04	1
alu matt, lackiert	4108 14 04	190,90	04	1
rot glänzend	4108 89 62	193,20	04	1
rot matt	4108 19 62	193,20	04	1



Steckdose SCHUKO mit FI-Schutzschalter
- erhöhter Berührungsschutz

▶ 492

Ausführung	Best.-Nr.	Preis	RG	VE
weiß glänzend	4708 89 82	177,10	02	1
polarweiß glänzend	4708 89 89	177,10	02	1
polarweiß matt	4708 19 09	177,10	02	1

Abdeckungen für Schutzschalter



Zentralstück 50 x 50 mm für FI-Schutzschalter

Passend zu
Adapterringe für Zentralstück 50 x 50 mm
FI-Schutzschalter

Best.-Nr. 2844 01 **Seite** ab S. 80
13

Ausführung	Best.-Nr.	Preis	RG	VE
weiß glänzend	1496 02	4,20	02	1
polarweiß glänzend	1496 09	4,20	02	1
polarweiß matt	1496 19 09	4,20	02	1
anthrazit matt	1496 16 06	6,50	02	1
alu matt, lackiert	1496 14 04	9,90	02	1

Steckdosensysteme international

Steckdosen ohne Schutzkontakt



Steckdose ohne Schutzkontakt

▶ 494

Ausführung	Best.-Nr.	Preis	RG	VE
weiß glänzend	61 6703 89 82	6,00	01	10
polarweiß glänzend	61 6703 89 89	6,00	01	10
polarweiß matt	61 6703 19 09	6,00	01	10



Steckdose ohne Schutzkontakt
- erhöhter Berührungsschutz

▶ 494

Ausführung	Best.-Nr.	Preis	RG	VE
polarweiß matt	61 6733 19 09	8,40	01	10
anthrazit matt	61 6733 16 06	10,60	03	10
alu matt, lackiert	61 6733 14 04	13,90	03	10

Steckdosen mit Schutzkontaktstift



Steckdose mit Schutzkontaktstift
- erhöhter Berührungsschutz

▶ 494

Ausführung	Best.-Nr.	Preis	RG	VE
weiß glänzend	67 6876 89 82	9,70	01	10
polarweiß glänzend	67 6876 89 89	9,70	01	10
polarweiß matt	67 6876 19 09	9,70	01	10
anthrazit matt	67 6876 16 06	10,50	03	10
alu matt, lackiert	67 6876 14 04	13,90	03	10

10 10



Steckdose mit Schutzkontaktstift

▶ 494

- erhöhter Berührungsschutz
- Schraub-Liftklemmen

Ausführung	Best.-Nr.	Preis	RG	VE
weiß glänzend	67 6576 89 82	9,70	01	10
polarweiß glänzend	67 6576 89 89	10,10	01	10
polarweiß matt	67 6576 19 09	9,70	01	10
anthrazit matt	67 6576 16 06	10,50	03	10
alu matt, lackiert	67 6576 14 04	13,90	03	10



Steckdose mit Schutzkontaktstift und LED-Orientierungslicht

▶ 494

- erhöhter Berührungsschutz
- Schraub-Liftklemmen

Ausführung	Best.-Nr.	Preis	RG	VE
weiß glänzend	67 6510 89 82	62,00	01	10
polarweiß glänzend	67 6510 89 89	62,00	01	10
polarweiß matt	67 6510 19 09	62,00	01	10
anthrazit matt	67 6510 16 06	62,80	03	10
alu matt, lackiert	67 6510 14 04	66,30	03	10



Steckdose mit Schutzkontaktstift und Kontroll-LED

▶ 494

- erhöhter Berührungsschutz
- Schraub-Liftklemmen

Ausführung	Best.-Nr.	Preis	RG	VE
weiß glänzend	67 6509 89 82	24,70	01	10
polarweiß glänzend	67 6509 89 89	24,70	01	10
polarweiß matt	67 6509 19 09	24,70	01	10

Steckdosen mit Schutzkontaktstift und Klappdeckel

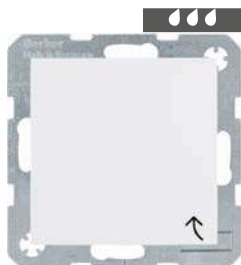

Steckdose mit Schutzkontaktstift und Klappdeckel

▶ 494

Ausführung	Best.-Nr.	Preis	RG	VE
weiß glänzend	67 6877 89 82	18,30	01	10
polarweiß glänzend	67 6877 89 89	18,30	01	10
polarweiß matt	67 6877 19 09	18,30	01	10
anthrazit matt	67 6877 16 06	18,60	03	10
alu matt, lackiert	67 6877 14 04	22,80	03	10

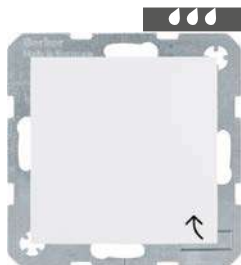

Steckdose mit Schutzkontaktstift und Klappdeckel

▶ 494

- Schraub-Liftklemmen

Ausführung	Best.-Nr.	Preis	RG	VE
weiß glänzend	67 6577 89 82	18,30	01	10
polarweiß glänzend	67 6577 89 89	18,30	01	10
polarweiß matt	67 6577 19 09	18,30	01	10
anthrazit matt	67 6577 16 06	18,60	03	10
alu matt, lackiert	67 6577 14 04	22,80	03	10



Steckdose mit Schutzkontaktstift und Klappdeckel

▶ 494

- Schloss - ungleiche Schließungen

Ausführung	Best.-Nr.	Preis	RG	VE
weiß glänzend	67 6811 89 82	63,40	01	10
polarweiß glänzend	67 6811 89 89	63,40	01	10
polarweiß matt	67 6811 19 09	63,40	01	10
anthrazit matt, lackiert	67 6811 16 06	64,40	03	10
alu matt, lackiert	67 6811 14 04	67,90	03	10



Steckdose mit Schutzkontaktstift und Klappdeckel

▶ 494

- Schloss - ungleiche Schließungen
- Schraub-Liftklemmen

Ausführung	Best.-Nr.	Preis	RG	VE
weiß glänzend	67 6511 89 82	63,40	01	10
polarweiß glänzend	67 6511 89 89	63,40	01	10
polarweiß matt	67 6511 19 09	63,40	01	10
anthrazit matt, lackiert	67 6511 16 06	64,40	03	10
alu matt, lackiert	67 6511 14 04	67,90	03	10

Steckdosen mit Schutzkontaktstift für Spezial-Anwendungen



Steckdose mit Schutzkontaktstift

▶ 494

- erhöhter Berührungsschutz

Ausführung	Best.-Nr.	Preis	RG	VE
rot glänzend	67 6876 89 62	14,80	03	10
rot matt	67 6876 00 62	14,80	03	10
grün matt	67 6876 00 63	14,80	03	10



Steckdose mit Schutzkontaktstift

▶ 494

- erhöhter Berührungsschutz
- Schraub-Liftklemmen

Ausführung	Best.-Nr.	Preis	RG	VE
rot glänzend	67 6576 89 62	14,80	03	10
grün glänzend	67 6576 89 63	14,80	03	10
rot matt	67 6576 00 62	14,80	03	10
grün matt	67 6576 00 63	14,80	03	10



Steckdose mit Schutzkontaktstift und Kontroll-LED

▶ 494

- erhöhter Berührungsschutz
- Schraub-Liftklemmen

Ausführung	Best.-Nr.	Preis	RG	VE
rot glänzend	67 6509 89 15	29,20	03	10
grün glänzend	67 6509 89 13	29,20	03	10
orange glänzend	67 6509 89 14	29,20	03	10
rot matt	67 6509 19 15	29,20	03	10
grün matt	67 6509 19 13	29,20	03	10
orange matt	67 6509 19 14	29,20	03	10

Steckdosen BRITISH STANDARD



Steckdosen-Einsatz mit Schutzkontakt BRITISH STANDARD, abschaltbar

▶ 494

- erhöhter Berührungsschutz
- Schraubklemmen

Ausführung	Best.-Nr.	Preis	RG	VE
polarweiß glänzend	5342 02 19	34,00	01	10
anthrazit glänzend	5342 02 16	35,30	03	10



Zentralstück für Steckdosen BRITISH STANDARD, abschaltbar

Passend zu
Steckdosen-Einsatz mit Schutzkontakt
BRITISH STANDARD, abschaltbar

Best.-Nr. 5342 02 1 ..
Seite 64

Ausführung	Best.-Nr.	Preis	RG	VE
weiß glänzend	33 1307 89 82	8,50	01	10
polarweiß glänzend	33 1307 89 89	8,50	01	10
polarweiß matt	33 1307 99 09	8,50	01	10
anthrazit matt	33 1307 16 06	15,00	03	10
alu matt, lackiert	33 1307 14 04	30,50	03	10

NEMA Steckdosen



**Steckdose mit Schutzkontakt USA/CANADA
NEMA 5-15 R**

▶ 494

- Schraubklemmen

Ausführung	Best.-Nr.	Preis	RG	VE
weiß glänzend	4166 89 82	41,40	01	10
polarweiß glänzend	4166 89 89	41,40	01	10
polarweiß matt	4166 19 09	41,40	01	10



**Steckdose mit Schutzkontakt USA/CANADA
NEMA 5-20 R**

▶ 494

- Schraubklemmen

Ausführung	Best.-Nr.	Preis	RG	VE
weiß glänzend	4168 89 82	46,00	01	10
polarweiß glänzend	4168 89 89	46,00	01	10
polarweiß matt, lackiert	4168 19 09	46,00	01	10

Taster



Taster komplett für Treppenhauslicht

- Schraubklemmen

Ausführung	Best.-Nr.	Preis	RG	VE
weiß glänzend	5101 89 82	22,80	01	10
polarweiß glänzend	5101 89 89	22,80	01	10
polarweiß matt	5101 99 09	22,80	01	10

Taststrom **2 A** **Passend zu** Glimmlampe E10 **Best.-Nr.** 1601 **Seite** 22

Abdeckungen für Schalter/Taster

Wippen



Wippe

Ausführung	Best.-Nr.	Preis	RG	VE
weiß glänzend	1620 89 82	3,20	11	10
polarweiß glänzend	1620 89 89	3,20	11	10
polarweiß matt	1620 19 09	3,20	11	10
anthrazit matt	1620 16 06	3,75	03	10
alu matt, lackiert	1620 14 04	6,40	03	10

Passend zu Wippschalter Wipptaster **Best.-Nr.** **Seite** ab S. 10 ab S. 10



Wippe anschraubbar

Ausführung	Best.-Nr.	Preis	RG	VE
polarweiß matt	1570 19 09	5,70	01	10
anthrazit matt	1570 16 06	6,00	03	10
alu matt, lackiert	1570 14 04	8,60	03	10

Passend zu Wippschalter Wipptaster **Best.-Nr.** **Seite** ab S. 10 ab S. 10

Wippe mit Befestigungsstück



Ausführung	Passend zu Wippschalter Wipptaster Dichtungen IP44	Best.-Nr.	Seite ab S. 10 ab S. 10 ab S. 84
Berker S.1	Best.-Nr.	Preis	RG VE
weiß glänzend	1629 89 82	3,20	01 10
polarweiß glänzend	1629 89 89	3,20	01 10
polarweiß matt	1629 19 09	3,20	01 10
anthrazit matt	1629 16 06	3,76	03 10
alu matt, lackiert	1629 14 04	6,35	03 10

Wippe
- Beschriftungsfeld



Ausführung	Passend zu Wippschalter Wipptaster	Best.-Nr.	Seite ab S. 10 ab S. 10
	Best.-Nr.	Preis	RG VE
weiß glänzend	1626 89 82	6,60	01 10
polarweiß glänzend	1626 89 89	6,60	01 10
polarweiß matt	1626 19 09	6,60	01 10
anthrazit matt	1626 16 06	6,90	03 10
alu matt, lackiert	1626 14 04	9,40	03 10

Wippe
- Linse



Ausführung	Passend zu Wippschalter Wipptaster	Best.-Nr.	Seite ab S. 10 ab S. 10
	Best.-Nr.	Preis	RG VE
weiß glänzend	1621 89 82	4,35	11 10
polarweiß glänzend	1621 89 89	4,35	11 10
polarweiß matt	1621 19 09	4,35	11 10
anthrazit matt	1621 16 06	4,90	03 10
alu matt, lackiert	1621 14 04	7,40	03 10

Wippe mit Befestigungsstück



Ausführung	Passend zu Wippschalter Wipptaster Dichtungen IP44	Best.-Nr.	Seite ab S. 10 ab S. 10 ab S. 84
Berker S.1	Best.-Nr.	Preis	RG VE
weiß glänzend	1629 89 92	4,35	01 10
polarweiß glänzend	1629 89 99	4,35	01 10
polarweiß matt	1629 19 19	4,35	01 10
anthrazit matt	1629 16 16	4,92	03 10
alu matt, lackiert	1629 14 14	7,41	03 10

Wippe anschraubbar
- Linse



Ausführung	Passend zu Wippschalter Wipptaster	Best.-Nr.	Seite ab S. 10 ab S. 10
	Best.-Nr.	Preis	RG VE
polarweiß matt	1572 19 09	6,90	01 10
anthrazit matt	1572 16 06	7,20	03 10
alu matt, lackiert	1572 14 04	9,90	03 10



Wippe

- Beschriftungsfeld
- Linse

	Passend zu Wippschalter Wipptaster	Best.-Nr.	Seite ab S. 10 ab S. 10	
Ausführung	Best.-Nr.	Preis	RG	VE
weiß glänzend	1628 89 82	7,60	01	10
polarweiß glänzend	1628 89 89	7,60	01	10
polarweiß matt	1628 19 09	7,60	01	10
anthrazit matt	1628 16 06	7,90	03	10
alu matt, lackiert	1628 14 04	10,50	03	10



Wippe

- großes Beschriftungsfeld
- Linse

	Passend zu Wippschalter Wipptaster	Best.-Nr.	Seite ab S. 10 ab S. 10	
Ausführung	Best.-Nr.	Preis	RG	VE
weiß glänzend	1696 89 82	7,60	01	10
polarweiß glänzend	1696 89 89	7,60	01	10
polarweiß matt	1696 19 09	7,60	01	10
anthrazit matt	1696 16 06	7,90	03	10
alu matt, lackiert	1696 14 04	10,50	03	10

Wippen für mehrpolige Wippschalter



Wippe mit Aufdruck "0"

	Passend zu Mehrpolige Wippschalter	Best.-Nr.	Seite ab S. 10	
Ausführung	Best.-Nr.	Preis	RG	VE
weiß glänzend	1622 89 82	4,35	01	10
polarweiß glänzend	1622 89 89	4,35	01	10
polarweiß matt	1622 19 09	4,35	01	10
anthrazit matt	1622 16 06	4,90	03	10
alu matt, lackiert	1622 14 04	7,70	03	10



Wippe mit Aufdruck "0", anschraubbar

	Passend zu Mehrpolige Wippschalter	Best.-Nr.	Seite ab S. 10	
Ausführung	Best.-Nr.	Preis	RG	VE
polarweiß matt	1573 19 09	6,90	01	10
anthrazit matt	1573 16 06	7,20	03	10
alu matt, lackiert	1573 14 04	9,90	03	10



Wippe mit Aufdruck "0", Befestigungsstück

	Passend zu Mehrpolige Wippschalter Dichtungen IP44	Best.-Nr.	Seite ab S. 10 ab S. 84	
Ausführung	Best.-Nr.	Preis	RG	VE
Berker S.1				
weiß glänzend	1629 89 72	4,35	01	10
polarweiß glänzend	1629 89 79	4,35	01	10
polarweiß matt	1629 19 29	4,35	01	10
anthrazit matt	1629 16 26	4,92	03	10
alu matt, lackiert	1629 14 24	7,41	03	10

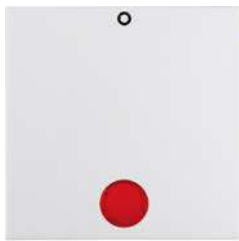

Wippe mit Aufdruck "0"

- rote Linse

Passend zu
Mehrpolige Wippschalter

Best.-Nr.

Seite
ab S. 10

Ausführung	Best.-Nr.	Preis	RG	VE
polarweiß glänzend	★ 1624 89 89	5,60	01	10
polarweiß matt	1624 89 82	5,60	01	10
weiß glänzend	★ 1624 19 09	5,60	01	10
anthrazit matt	1624 16 06	6,00	03	10
alu matt, lackiert	1624 14 04	8,60	03	10



Wippe mit Aufdruck "0", anschraubbar

- rote Linse

Passend zu
Mehrpolige Wippschalter

Best.-Nr.

Seite
ab S. 10

Ausführung	Best.-Nr.	Preis	RG	VE
polarweiß matt	1577 19 09	7,90	01	10
anthrazit matt	1577 16 06	8,40	03	10
alu matt, lackiert	1577 14 04	10,90	03	10

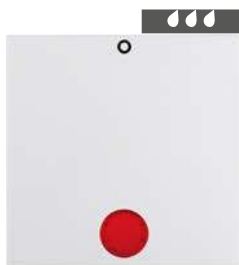

Wippe mit Aufdruck "0", Befestigungsstück

- rote Linse

Schutzart IP44 ist nur in Verbindung mit entsprechendem Glüh-, Glüh- oder LED-Aggregat sowie Dichtungssset für Schalter/Taster gewährleistet.

Passend zu
Mehrpolige Wippschalter
Dichtungen IP44

Best.-Nr.

Seite
ab S. 10
ab S. 84
85

Ausführung	Best.-Nr.	Preis	RG	VE
Berker S.1				
weiß glänzend	1629 89 62	5,60	01	10
polarweiß glänzend	1629 89 69	5,60	01	10
polarweiß matt	1629 19 39	5,60	01	10
anthrazit matt	1629 16 36	6,04	03	10
alu matt, lackiert	1629 14 34	8,58	03	10

Wippen mehrfach



Wippe 2fach

Passend zu
Wippschalter 2fach
Serientaster

Best.-Nr.

Seite
ab S. 11
ab S. 11

Ausführung	Best.-Nr.	Preis	RG	VE
weiß glänzend	1623 89 82	6,10	01	10
polarweiß glänzend	1623 89 89	6,10	01	10
polarweiß matt	1623 19 09	6,10	01	10
anthrazit matt	1623 16 06	6,60	03	10
alu matt, lackiert	1623 14 04	9,00	03	10



Wippe 2fach, anschraubbar

Passend zu
Wippschalter 2fach
Serientaster

Best.-Nr.

Seite
ab S. 11
ab S. 11

Ausführung	Best.-Nr.	Preis	RG	VE
polarweiß matt	1571 19 09	8,50	01	10
anthrazit matt	1571 16 06	8,90	03	10
alu matt, lackiert	1571 14 04	11,40	03	10

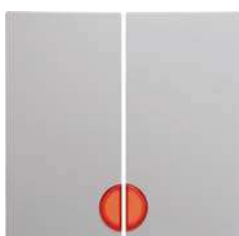

Wippe 2fach

- rote Linse

Passend zu
Wippschalter 2fach
Serientaster

Best.-Nr.

Seite
ab S. 11
ab S. 11

Ausführung	Best.-Nr.	Preis	RG	VE
weiß glänzend	1627 89 82	8,50	01	10
polarweiß glänzend	1627 89 89	8,50	01	10
polarweiß matt	1627 19 09	8,50	01	10
anthrazit matt	1627 16 06	8,80	03	10
alu matt, lackiert	1627 14 04	11,30	03	10



Wippe 3fach

Ausführung	Passend zu	Best.-Nr.	Seite	
	Ausschalter 3fach	6330 23	RG	VE
polarweiß glänzend	Best.-Nr.	Preis	RG	VE
	1665 89 89	8,85	01	10
weiß glänzend	1665 89 82	9,19	01	10
polarweiß matt	1665 19 09	8,85	01	10
anthrazit matt	1665 16 06	11,24	03	10
alu matt, lackiert	1665 14 04	13,17	03	10

Zentralstücke für Zugschalter/-taster

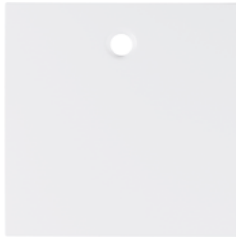

Zentralstück für Zugschalter/-taster

Ausführung	Passend zu	Best.-Nr.	Seite	
	Zugschalter/-taster		RG	VE
weiß glänzend	Best.-Nr.	Preis	RG	VE
	1146 89 82	5,40	01	10
polarweiß glänzend	1146 89 89	5,40	01	10
polarweiß matt	1146 19 09	5,40	01	10
anthrazit matt	1146 16 06	7,70	03	10
alu matt, lackiert	1146 14 04	10,80	03	10

Zentralstücke für Schlüsselschalter/-taster



Zentralstück für Schlüsselschalter/-taster

Ausführung	Passend zu	Best.-Nr.	Seite	
	Schlüsselschalter/-taster Schließzylinder	1818 ..	RG	VE
weiß glänzend	Best.-Nr.	Preis	RG	VE
	1507 89 82	8,40	04	10
polarweiß glänzend	1507 89 89	8,40	04	10
polarweiß matt	1507 19 09	8,40	04	10
anthrazit matt	1507 16 06	11,20	04	10
alu matt, lackiert	1507 14 04	15,60	04	10

Zeitschaltuhren

Zentralstücke für Zeitschaltuhren



Zentralstück für mechanische Zeitschaltuhr

Ausführung	Passend zu	Best.-Nr.	Seite	
	Mechanische Zeitschaltuhr		RG	VE
mit Zeitskala 15 min	Best.-Nr.	Preis	RG	VE
weiß glänzend	1632 89 82	7,20	04	1
polarweiß glänzend	1632 89 89	7,20	04	1
polarweiß matt	1632 19 09	7,20	04	1
anthrazit matt	1632 16 06	10,60	04	1
alu matt, lackiert	1632 14 04	14,50	04	1

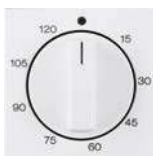

Ausführung	Passend zu	Best.-Nr.	Seite	
	Mechanische Zeitschaltuhr		RG	VE
mit Zeitskala 120 min	Best.-Nr.	Preis	RG	VE
polarweiß glänzend	1633 89 89	7,20	04	1
weiß glänzend	1633 89 82	7,20	04	1
polarweiß matt	1633 19 09	7,20	04	1
anthrazit matt	1633 16 06	10,60	04	1
alu matt, lackiert	1633 14 04	14,50	04	1

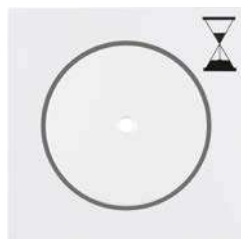

Zentralstück für Zeitrelais-Einsatz

- Druckknopf mit klarer Linse

Ausführung	Best.-Nr.	Preis	RG	VE
weiß glänzend	1674 89 82	7,00	04	10
polarweiß glänzend	1674 89 89	7,00	04	10
polarweiß matt	1674 19 09	7,00	04	10
anthrazit matt	1674 16 06	10,40	04	10
alu matt, lackiert	1674 14 04	15,30	04	10

Passend zu
Zeitrelais-Einsatz

Best.-Nr.
2948 10

Seite
13

Dimmer und Abdeckungen

Abdeckungen für Drehdimmer



Abdeckplatte für Drehdimmer/Drehpotenziometer

- Regulierknopf

Ausführung	Best.-Nr.	Preis	RG	VE
Berker S.1				
weiß glänzend	1130 89 82	5,90	04	10
polarweiß glänzend	1130 89 89	5,90	04	10
polarweiß matt	1130 99 09	5,90	04	10
anthrazit matt	1130 99 49	12,13	04	10
alu matt, lackiert	1130 99 39	14,54	04	10

Passend zu
Drehdimmer
DALI Drehpotenziometer
1 - 10 V Drehpotenziometer

Best.-Nr.

Seite
ab S. 14
ab S. 14
ab S. 15



Zentralstück für Drehdimmer/Drehpotenziometer

- Regulierknopf

Ausführung	Best.-Nr.	Preis	RG	VE
weiß glänzend	1137 89 82	5,90	04	10
polarweiß glänzend	1137 89 89	5,90	04	10
polarweiß matt	1137 19 09	5,90	04	10
anthrazit matt	1137 16 06	11,70	04	10
alu matt, lackiert	1137 14 04	14,00	04	10

Passend zu
Drehdimmer
DALI Drehpotenziometer
1 - 10 V Drehpotenziometer
Optional
Dichtungen IP44

Best.-Nr.

Seite
ab S. 14
ab S. 14
ab S. 15
ab S. 94

Elektronik-Plattform

Tasten für Schalter/Dimmer



Taste 1fach

Ausführung	Best.-Nr.	Preis	RG	VE
weiß glänzend	8514 11 82	15,80	04	1
polarweiß glänzend	8514 11 89	15,80	04	1
polarweiß matt	8514 11 88	15,80	04	1
anthrazit matt, lackiert	8514 11 85	16,80	04	1
alu matt, lackiert	8514 11 83	20,80	04	1

Passend zu
Relais-Einsatz
Schalt-Einsatz 1fach
Tastdimmer (R, L)
Universal-Tastdimmer 1fach
DALI/DSI Steuereinsatz

Best.-Nr.
8512 12 00
8512 11 00
8542 11 00
8542 12 00
8542 17 00

Seite
15
15
16
16
16

▶ 495

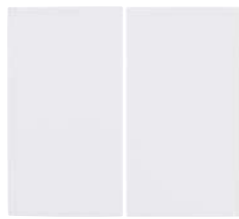

Taste 2fach

▶ 495

Ausführung	Best.-Nr.	Preis	RG	VE
weiß glänzend	8514 21 82	22,60	04	1
polarweiß glänzend	8514 21 89	22,60	04	1
polarweiß matt	8514 21 88	22,60	04	1
anthrazit matt, lackiert	8514 21 85	24,00	04	1
alu matt, lackiert	8514 21 83	29,70	04	1

Passend zu
Schalt-Einsatz 2fach
Universal-Tastdimmer 2fach

Best.-Nr.
8512 22 00
8542 21 00

Seite
16
15

Bewegungsmelder-Aufsätze



IR Bewegungsmelder Komfort

▶ 495

Ausführung	Best.-Nr.	Preis	RG	VE
Nennmontagehöhe 1,1 m				
weiß glänzend	8534 12 82	132,50	04	1
polarweiß glänzend	8534 12 89	132,50	04	1
polarweiß matt	8534 12 88	132,50	04	1
anthrazit matt	8534 12 85	137,00	04	1
alu matt, lackiert	8534 12 83	141,20	04	1
Nennmontagehöhe 2,2 m				
weiß glänzend	8534 22 82	132,50	04	1
polarweiß glänzend	8534 22 89	132,50	04	1
polarweiß matt	8534 22 88	132,50	04	1
anthrazit matt	8534 22 85	137,00	04	1
alu matt, lackiert	8534 22 83	141,20	04	1

Passend zu
Schalt-Einsätze
Dimm-Einsätze
Nebenstelle für Bewegungsmelder

Best.-Nr.
8532 01 00

Seite
ab S. 15
ab S. 16
16



Bewegungsmelder

▶ 495

Ausführung	Best.-Nr.	Preis	RG	VE
Nennmontagehöhe 1,1 m				
weiß glänzend	8534 11 82	81,00	04	1
polarweiß glänzend	8534 11 89	81,00	04	1
polarweiß matt	8534 11 88	81,00	04	1
anthrazit matt	8534 11 85	85,60	04	1
alu matt, lackiert	8534 11 83	89,60	04	1
Nennmontagehöhe 2,2 m				
weiß glänzend	8534 21 82	81,00	04	1
polarweiß glänzend	8534 21 89	81,00	04	1
polarweiß matt	8534 21 88	81,00	04	1
anthrazit matt	8534 21 85	85,60	04	1
alu matt, lackiert	8534 21 83	89,60	04	1

Passend zu
Schalt-Einsätze
Dimm-Einsätze
Nebenstelle für Bewegungsmelder

Best.-Nr.
8532 01 00

Seite
ab S. 15
ab S. 16
16

Jalousie-Tasten

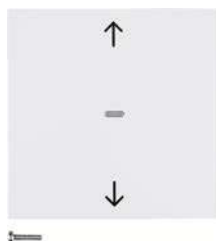

Jalousie-Taste

▶ 495

Ausführung	Best.-Nr.	Preis	RG	VE
Passend zu Jalousie-Einsatz Komfort				
Best.-Nr. 8522 11 00				
Seite 30				
Ausführung	Best.-Nr.	Preis	RG	VE
weiß glänzend	8524 11 82	86,90	04	1
polarweiß glänzend	8524 11 89	86,90	04	1
polarweiß matt	8524 11 88	86,90	04	1
anthrazit matt	8524 11 85	91,50	04	1
alu matt, lackiert	8524 11 83	95,60	04	1

Jalousie-Schaltuhren



Jalousie-Schaltuhr

▶ 495

Ausführung	Best.-Nr.	Preis	RG	VE
- Display				
Passend zu Jalousie-Einsatz Komfort				
Best.-Nr. 8522 11 00				
Seite 30				
Ausführung	Best.-Nr.	Preis	RG	VE
weiß glänzend	8574 11 82	109,00	04	1
polarweiß glänzend	8574 11 89	109,00	04	1
alu matt, lackiert	8574 11 83	117,50	04	1
anthrazit matt	8574 11 85	113,50	04	1
polarweiß matt	8574 11 88	109,00	04	1

Bewegungsmelder Kompakt



Abdeckung für Bewegungsmelder Kompakt 1,1 m

Ausführung	Best.-Nr.	Preis	RG	VE
Passend zu Bewegungsmelder Kompakt 1,1 m (2-Leiter) Bewegungsmelder Kompakt, 1,1 m (3-Leiter)				
Best.-Nr. 2995 2996				
Seite 17 17				
Ausführung	Best.-Nr.	Preis	RG	VE
weiß glänzend	× 1190 89 82	3,12	04	10
polarweiß glänzend	× 1190 89 89	3,12	04	10
polarweiß matt	× 1190 19 09	3,12	04	10
anthrazit matt	× 1190 16 06	6,04	04	10
alu matt, lackiert	× 1190 14 04	8,68	04	10

Abdeckungen für Jalousieschalter/-taster

Wippen mit Aufdruck

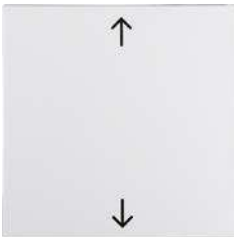

Wippe mit Aufdruck Symbol Pfeile

Ausführung	Best.-Nr.	Preis	RG	VE
weiß glänzend	1620 89 12	4,35	01	10
polarweiß glänzend	1620 89 19	4,35	01	10
polarweiß matt	1620 19 19	4,35	01	10
anthrazit matt	1620 16 16	4,90	03	10
alu matt, lackiert	1620 14 14	7,40	03	10

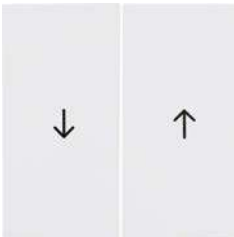

Wippe 2fach mit Aufdruck Symbol Pfeil

Ausführung	Best.-Nr.	Preis	RG	VE
weiß glänzend	1625 89 82	8,50	01	10
polarweiß glänzend	1625 89 89	8,50	01	10
polarweiß matt	1625 19 09	8,50	01	10
anthrazit matt	1625 16 06	8,80	03	10
alu matt, lackiert	1625 14 04	11,30	03	10

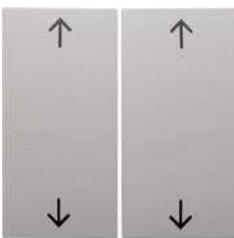

Wippe 2fach mit Aufdruck Symbol Pfeile

Ausführung	Best.-Nr.	Preis	RG	VE
weiß glänzend	1644 89 82	8,50	01	10
polarweiß glänzend	1644 89 89	8,50	01	10
polarweiß matt	1644 19 09	8,50	01	10
anthrazit matt	1644 16 06	8,80	03	10
alu matt, lackiert	1644 14 04	11,30	03	10

Zentralstücke für Jalousie-Drehschalter

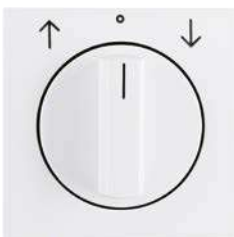

Zentralstück mit Drehknopf für Jalousie-Drehschalter

Ausführung	Best.-Nr.	Preis	RG	VE
weiß glänzend	10 8089 82 00	6,80	01	1
polarweiß glänzend	10 8089 89 00	6,80	01	1
polarweiß matt	10 8019 09 00	6,80	01	1
anthrazit matt	10 8016 06 00	10,40	03	1
alu matt, lackiert	10 8014 04 00	15,00	03	1

Zentralstücke für Jalousie-Schlüsselschalter/-taster



Zentralstück mit Schloss und Tastrastfunktion für Jalousie-Schalter

- Schlüssel in 0-Stellung abziehbar

Ausführung	Best.-Nr.	Preis	RG	VE
weiß glänzend	10 8189 82 00	52,10	01	1
polarweiß glänzend	10 8189 89 00	52,10	01	1
polarweiß matt	10 8119 09 00	52,10	01	1
anthrazit matt	10 8116 06 00	54,20	03	1
alu matt, lackiert	10 8114 04 00	58,70	03	1



Zentralstück mit Schloss und Tastrastfunktion für Jalousie-Schalter

- Schlüssel in 3 Stellungen abziehbar



Ausführung	Best.-Nr.	Preis	RG	VE
weiß glänzend	10 8289 82 00	52,10	01	1
polarweiß glänzend	10 8289 89 00	52,10	01	1
polarweiß	10 8219 09 00	52,10	01	1

Passend zu	Best.-Nr.	Seite
Jalousie-Schalter 1-polig für Zentralstück mit Schloss	3851 03	29
Jalousie-Schalter 2-polig für Zentralstück mit Schloss	3852 03	29



Zentralstück mit Schloss und Tastfunktion für Jalousie-Schalter

- Schlüssel in 0-Stellung abziehbar

Ausführung	Best.-Nr.	Preis	RG	VE
weiß glänzend	10 8389 82 00	52,10	01	1
polarweiß glänzend	10 8389 89 00	52,10	01	1
polarweiß	10 8319 09 00	52,10	01	1

Passend zu	Best.-Nr.	Seite
Jalousie-Schalter 1-polig für Zentralstück mit Schloss	3851 03	29
Jalousie-Schalter 2-polig für Zentralstück mit Schloss	3852 03	29



Zentralstück für Jalousie-Schlüsselschalter/Schlüsseltaster

Ausführung	Best.-Nr.	Preis	RG	VE
weiß glänzend	1506 89 82	8,40	04	10
polarweiß glänzend	1506 89 89	8,40	04	10
polarweiß matt	1506 19 09	8,40	04	10
anthrazit matt	1506 16 06	11,20	04	10
alu matt, lackiert	1506 14 04	15,60	04	10

Passend zu	Best.-Nr.	Seite
Schließzylinder		ab S. 30
Jalousie-Schalter 2-polig für Schließzylinder	3822 10	29
Jalousie-Taster 1-polig für Schließzylinder	3831 10	29
Jalousie-Taster 2-polig für Schließzylinder	3832 10	30



Zentralstück für Jalousie-Schlüsselschalter/Schlüsseltaster

Ausführung	Best.-Nr.	Preis	RG	VE
Berker S.1				
weiß glänzend	1508 89 82	8,40	04	10
polarweiß glänzend	1508 89 89	8,40	04	10
polarweiß matt	1508 19 09	8,40	04	10
anthrazit matt	1508 16 06	11,20	04	10
alu matt, lackiert	1508 14 04	15,60	04	10

Passend zu	Best.-Nr.	Seite
Schließzylinder		ab S. 30
Dichtungssset 1fach für Steckdosen/Zentralstücke, Wippschalter/-taster und Jalousie-Schlüsselschalter/-taster	1010 89 01	74
Jalousie-Schalter 2-polig für Schließzylinder	3822 10	29
Jalousie-Taster 1-polig für Schließzylinder	3831 10	29
Jalousie-Taster 2-polig für Schließzylinder	3832 10	30

Regler und Abdeckungen HLK

Temperaturregler



Temperaturregler, Schließer, mit Zentralstück

▶ 484

- zeitgesteuert

Ausführung

	Best.-Nr.	Preis	RG	VE
weiß glänzend	2044 89 82	258,20	04	1
polarweiß glänzend	2044 89 89	258,20	04	1
polarweiß matt	2044 19 09	258,20	04	1
anthrazit matt	2044 16 06	262,00	04	1
alu matt, lackiert	2044 14 04	264,30	04	1

Passend zu	Best.-Nr.	Seite
Optional	161	38
Temperaturfühler (33 kΩ)		



Temperaturregler, Wechsler mit Schalter Heizen/ Kühlen

Schaltstrom	10 A
Schaltstrom "Kühlen"	2 A
Schaltstrom "Heizen"	5 A

Ausführung

	Best.-Nr.	Preis	RG	VE
weiß glänzend	2029 89 82	94,60	04	1
polarweiß glänzend	2029 89 89	94,60	04	1
polarweiß matt	2029 19 09	94,60	04	1
anthrazit matt	2029 16 06	98,60	04	1
alu matt, lackiert	2029 14 04	101,10	04	1



Temperaturregler, Schließer, mit Zentralstück, für Fußbodenheizung

▶ 483

- Wippschalter
- externer Temperaturfühler

Ausführung

	Best.-Nr.	Preis	RG	VE
weiß glänzend	2034 89 82	185,10	04	1
polarweiß glänzend	2034 89 89	185,10	04	1
polarweiß matt	2034 19 09	185,10	04	1
anthrazit matt	2034 16 06	189,00	04	1
alu matt, lackiert	2034 14 04	191,50	04	1



Temperaturregler, Wechsler, mit Zentralstück

▶ 483

Schaltstrom "Kühlen"	5 A
Schaltstrom "Kühlen" bei cos φ = 0,6	2 A
Schaltstrom "Heizen"	10 A
Schaltstrom "Heizen" bei cos φ = 0,6	4 A

Ausführung

	Best.-Nr.	Preis	RG	VE
weiß glänzend	2026 89 82	90,40	04	1
polarweiß glänzend	2026 89 89	90,40	04	1
polarweiß matt	2026 19 09	90,40	04	1
anthrazit matt	2026 16 06	94,30	04	1
alu matt, lackiert	2026 14 04	97,00	04	1



Temperaturregler, Öffner, mit Zentralstück

▶ 483

- Wippschalter

Ausführung

	Best.-Nr.	Preis	RG	VE
weiß glänzend	2030 89 82	89,00	04	1
polarweiß glänzend	2030 89 89	89,00	04	1
polarweiß matt	2030 19 09	89,00	04	1
anthrazit matt	2030 16 06	93,00	04	1
alu matt, lackiert	2030 14 04	95,60	04	1



Temperaturregler, Öffner, mit Zentralstück, 24 V AC/DC

▶ 483

- Wippschalter

Ausführung	Best.-Nr.	Preis	RG	VE
weiß glänzend	2031 89 82	99,70	04	1
polarweiß glänzend	2031 89 89	99,70	04	1
polarweiß matt	2031 19 09	99,70	04	1
anthrazit matt	2031 16 06	103,60	04	1
alu matt, lackiert	2031 14 04	106,00	04	1

Zentralplatten für Sensoreinsatz



Zentralplatte für Sensor-Einsatz

Ausführung	Best.-Nr.	Preis	RG	VE
weiß glänzend	7594 04 02	4,65	04	1
polarweiß glänzend	7594 04 09	4,65	04	1
polarweiß matt/samt	7594 04 89	4,65	04	1
anthrazit matt	7594 04 85	12,00	04	1
alu matt, lackiert	7594 04 83	14,40	04	1

Wippen für Heizungsanwendungen



Wippe mit Aufdruck "Heizung"

- rote Linse

Passend zu
Einpolige Einsätze
Optional
Dichtungen IP44

Best.-Nr. 7594 10 01

Seite
ab S. 27
27
ab S. 74

Ausführung	Best.-Nr.	Preis	RG	VE
polarweiß glänzend	1621 89 99	5,60	01	10
polarweiß matt	1621 89 09	5,60	01	10

Zentralstücke für Klimaanlage-/Lüfterregler



Zentralstück mit Drehknopf für 3-Stufenschalter

ohne 0-Stellung, mit Aufdruck 2-1-3

Ausführung	Best.-Nr.	Preis	RG	VE
weiß glänzend	10 8489 82 00	6,80	01	1
polarweiß glänzend	10 8489 89 00	6,80	01	1
polarweiß matt	10 8419 09 00	6,80	01	1
anthrazit matt	10 8416 06 00	10,40	03	1
alu matt, lackiert	10 8414 04 00	15,00	03	1



mit 0-Stellung, Aufdruck 0-1-2-3

Ausführung	Best.-Nr.	Preis	RG	VE
weiß glänzend	10 9689 82 00	6,80	01	1
polarweiß glänzend	10 9689 89 00	6,80	01	1
polarweiß matt	10 9619 09 00	6,80	01	1
anthrazit matt	10 9616 06 00	10,40	03	1
alu matt, lackiert	10 9614 04 00	15,00	03	1

Kommunikations-/Multimediatechnik

Abdeckungen Daten-/ Telekommunikation



Zentralstück mit TAE-Ausschnitt

Ausführung	Best.-Nr.	Preis	RG	VE
weiß glänzend	1033 89 12	5,00	01	10
polarweiß glänzend	1033 89 19	5,00	01	10
polarweiß matt, mit 2 ausbrechbaren Öffnungen	1033 19 09	5,00	01	10
anthrazit matt, mit 2 ausbrechbaren Öffnungen	1033 16 06	7,40	03	10
alu matt, lackiert, mit 2 ausbrechbaren Öffnungen	1033 14 04	10,50	03	10

Passend zu	Best.-Nr.	Seite
Lautsprecher-Anschlussdose	4572 ..	47
Stereo Lautsprecher-Anschlussdose	4573 ..	47
Modulare UAE-Steckdose 8/8-polig geschirmt, Cat.6A iso	4588	43
USB Ladesteckdose 2fach 230 V, 3 A	2602 0 ..	46

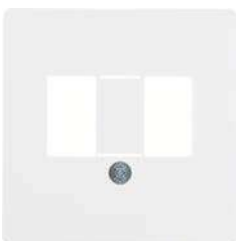

Zentralplatte mit TAE-Ausschnitt

- **ausbrechbar**

Ausführung	Best.-Nr.	Preis	RG	VE
weiß glänzend	1458 02	3,80	01	10
polarweiß glänzend	1458 09	3,80	01	10

Passend zu	Best.-Nr.	Seite
Zwischenringe		ab S. 80
Lautsprecher-Anschlussdose	4572 0 ..	47
Stereo Lautsprecher-Anschlussdose	4573 0 ..	47
Modulare UAE-Steckdose 8/8-polig geschirmt, Cat.6A iso	4588	43
USB Ladesteckdose 2fach 230 V, 3 A	2602 0 ..	46



Zentralstück mit TDO-Ausschnitt

Ausführung	Best.-Nr.	Preis	RG	VE
weiß glänzend	68 1033 89 82	5,00	01	10
polarweiß glänzend	68 1033 89 89	5,00	01	10
polarweiß matt	68 1033 19 09	5,00	01	10
anthrazit matt	68 1033 16 06	7,40	03	10
alu matt, lackiert	68 1033 14 04	10,50	03	10

Passend zu	Best.-Nr.	Seite
Lautsprecher-Anschlussdose	4572 0 ..	47
Stereo Lautsprecher-Anschlussdose	4573 0 ..	47
USB Ladesteckdose 2fach 230 V, 3 A	2602 0 ..	46



Zentralstück für UAE Steckdose

Ausführung	Best.-Nr.	Preis	RG	VE
weiß glänzend	1407 89 82	5,00	01	10
polarweiß glänzend	1407 89 89	5,00	01	10
polarweiß matt	1407 19 09	5,00	01	10
anthrazit matt	1407 16 06	7,40	03	10
alu matt, lackiert	1407 14 04	10,50	03	10

Passend zu	Best.-Nr.	Seite
UAE Steckdosen 1fach		ab S. 42
WLAN Access-Points		ab S. 43



Zentralstück für UAE Steckdose 2fach

Ausführung	Best.-Nr.	Preis	RG	VE
weiß glänzend	1409 89 82	5,00	01	10
polarweiß glänzend	1409 89 89	5,00	01	10
polarweiß matt	1409 19 09	5,00	01	10
anthrazit matt	1409 16 06	7,40	03	10
alu matt, lackiert	1409 14 04	10,50	03	10

Passend zu	Best.-Nr.	Seite
UAE Steckdosen 2fach		ab S. 42



Zentralstück mit Staubschutzschieber

- **Beschriftungsfeld**

- für Tragplatten mit farbiger Aufnahme 1fach,
Best.-Nr. 4540 0 .. und 4542 01, siehe Kapitel
Kommunikations-/ Multimediatechnik

Ausführung	Best.-Nr.	Preis	RG	VE
weiß glänzend	1170 89 82	8,60	01	10
polarweiß glänzend	1170 89 89	8,60	01	10
polarweiß matt	1170 19 09	8,60	01	10
anthrazit matt	1170 16 06	11,90	03	10
alu matt, lackiert	1170 14 04	15,80	03	10



Zentralstück mit 2 Staubschutzschiebern

- **Beschriftungsfeld**

- für Tragplatten mit farbigen Aufnahmen 2fach,
Best.-Nr. 4541 0 .. und 4542 02, siehe Kapitel
Kommunikations-/ Multimediatechnik

Ausführung	Best.-Nr.	Preis	RG	VE
weiß glänzend	1181 89 82	9,70	01	10
polarweiß glänzend	1181 89 89	9,70	01	10
polarweiß matt	1181 19 09	9,70	01	10
anthrazit matt	1181 16 06	13,50	03	10
alu matt, lackiert	1181 14 04	18,00	03	10

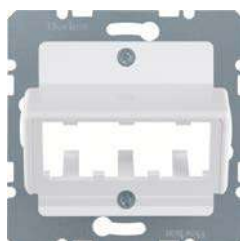

Zentralplatte für 3 MINI-COM Module

Passend zu
Zwischenringe
Multimedia-Module

Best.-Nr. **Seite**
ab S. 80
ab S. 50

Ausführung	Best.-Nr.	Preis	RG	VE
weiß glänzend	1427 02	17,10	01	10
polarweiß glänzend	1427 09	17,10	01	10
polarweiß matt/samt	1427 19 09	17,10	01	10
anthrazit matt	1427 16 06	18,00	03	10
alu matt, lackiert	1427 14 04	21,10	03	10



Zentralplatte für Reichle&De-Massari Einzelmodule

Passend zu
Zwischenringe

Best.-Nr. **Seite**
ab S. 80

Ausführung	Best.-Nr.	Preis	RG	VE
weiß glänzend	1472 02	17,10	01	10
polarweiß glänzend	1472 09	17,10	01	10
polarweiß matt/samt	1472 19 09	17,10	01	10
anthrazit matt	1472 16 06	18,00	03	10
alu matt, lackiert	1472 14 04	21,10	03	10



Zentralplatte für Reichle&De-Massari Doppelmodul

Passend zu
Zwischenringe

Best.-Nr. **Seite**
ab S. 80

Ausführung	Best.-Nr.	Preis	RG	VE
weiß glänzend	1461 02	19,20	01	10
polarweiß glänzend	1461 09	19,20	01	10
polarweiß matt/samt	1461 19 09	19,20	01	10



Zentralplatte 2fach für AMP Jacks

Passend zu
Zwischenringe

Best.-Nr. **Seite**
ab S. 80

Ausführung	Best.-Nr.	Preis	RG	VE
weiß glänzend	1463 02	19,20	01	10
polarweiß glänzend	1463 09	19,20	01	10
polarweiß matt/samt	1463 19 09	19,20	01	10
anthrazit matt	1463 16 06	20,20	03	10
alu matt, lackiert	1463 14 04	23,30	03	10



Zentralplatte 2fach für Krone Jacks

Ausführung	Passend zu	Best.-Nr.	Seite	
	Zwischenringe		ab S. 80	
	Best.-Nr.	Preis	RG	VE
weiß glänzend	1464 02	19,20	01	10
polarweiß glänzend	1464 09	19,20	01	10
polarweiß matt/samt	1464 19 09	19,20	01	10
anthrazit matt	1464 16 06	20,20	03	10
alu matt, lackiert	1464 14 04	23,30	03	10



Zentralplatte für LWL-Kupplungen Simplex ST

Ausführung	Passend zu	Best.-Nr.	Seite	
	Zwischenringe		ab S. 80	
	Best.-Nr.	Preis	RG	VE
weiß glänzend, 2fach	1492 02	17,10	01	10
polarweiß glänzend, 2fach	1492 09	17,10	01	10
polarweiß matt/samt, 2fach	1492 19 09	17,10	01	10



Zentralplatte für LWL-Kupplungen

Ausführung	Passend zu	Best.-Nr.	Seite	
	Zwischenringe		ab S. 80	
	Best.-Nr.	Preis	RG	VE
weiß glänzend	1480 02	17,10	01	10
polarweiß glänzend	1480 09	17,10	01	10
polarweiß matt/samt	1480 19 09	17,10	01	10

Abdeckungen für Antennen-Steckdosen



Zentralstück für Antennen-Steckdose 2-/3Loch

Ausführung	Passend zu	Best.-Nr.	Seite	
	Antennen-Steckdosen		ab S. 45	
	Best.-Nr.	Preis	RG	VE
weiß glänzend	1203 89 82	5,00	01	10
polarweiß glänzend	1203 89 89	5,00	01	10
polarweiß matt	1203 19 09	5,00	01	10
anthrazit matt	1203 16 06	7,40	03	10
alu matt, lackiert	1203 14 04	10,50	03	10



Zentralplatte für Antennen-Steckdose 4Loch (Ankaro)

Ausführung	Passend zu	Best.-Nr.	Seite	
	Zwischenringe Antennen-Steckdose 4Loch Einzeldose		ab S. 80 46	
	Best.-Nr.	Preis	RG	VE
weiß glänzend	1484 02	3,80	01	10
polarweiß glänzend	1484 09	3,80	01	10
polarweiß matt/samt	1484 19 09	3,80	01	10
anthrazit matt	1484 16 06	5,80	03	10
alu matt, lackiert	1484 14 04	8,90	03	10



Zentralplatte für Antennen-Steckdose 4Loch (Hirschmann)

Ausführung	Passend zu	Best.-Nr.	Seite	
	Zwischenringe		ab S. 80	
	Best.-Nr.	Preis	RG	VE
weiß glänzend	1483 02	3,80	01	10
polarweiß glänzend	1483 09	3,80	01	10
polarweiß matt/samt	1483 19 09	3,80	01	10
anthrazit matt	1483 16 06	5,80	03	10
alu matt, lackiert	1483 14 04	8,90	03	10

Zentralplatten für Melde- und Befehlsgeräte



Zentralplatte mit Einbauöffnung Ø 18,8 mm

Ausführung	Passend zu	Best.-Nr.	Seite	
	Zwischenringe		ab S. 80	
	Optional			
	Potenzialausgleich-Einbaubuchse	4604		378
Ausführung	Best.-Nr.	Preis	RG	VE
weiß glänzend	1431 02	8,30	01	10
polarweiß glänzend	1431 09	8,30	01	10
polarweiß matt/samt	1431 19 09	8,30	01	10
anthrazit matt	1431 16 06	11,90	03	10
alu matt, lackiert	1431 14 04	14,90	03	10

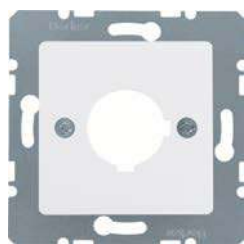

Zentralplatte mit Einbauöffnung Ø 22,5 mm

Ausführung	Passend zu	Best.-Nr.	Seite	
	Zwischenringe		ab S. 80	
Ausführung	Best.-Nr.	Preis	RG	VE
weiß glänzend	1432 02	8,30	01	10
polarweiß glänzend	1432 09	8,30	01	10
gelb glänzend	1432 07	15,50	01	10
polarweiß matt/samt	1432 19 09	8,30	01	10
anthrazit matt	1432 16 06	11,90	03	10
alu matt, lackiert	1432 14 04	14,90	03	10

Zwischenringe



Zwischenring für Zentralplatte

Ausführung	Passend zu	Best.-Nr.	Seite	
	Optional		ab S. 80	
	Beschriftungsfeld für Zwischenring			
Ausführung	Best.-Nr.	Preis	RG	VE
weiß glänzend	1109 89 82	1,34	01	10
polarweiß glänzend	1109 89 89	1,34	01	10
polarweiß matt	1109 19 09	1,34	01	10
anthrazit matt	1109 16 06	1,86	03	10
alu matt, lackiert	1109 14 04	3,50	03	10



Beschriftungsfeld für Zwischenring

Ausführung	Passend zu	Best.-Nr.	Seite	
	Zwischenring für Zentralplatte		ab S. 80	
Ausführung	Best.-Nr.	Preis	RG	VE
weiß glänzend	1905 00 02	3,10	01	10
polarweiß glänzend	1905 00 69	3,10	01	10
alu matt, lackiert	1905 70 03	3,10	03	10

Adapterringe für Zentralstück 50 x 50 mm



Adapterring für Zentralstück 50 x 50 mm

Ausführung	Passend zu	Best.-Nr.	Seite	
	Zentralstück 50 x 50 mm für FI-Schutzschalter 1496 ..		62	
Ausführung	Best.-Nr.	Preis	RG	VE
weiß glänzend	1109 90 82	1,34	01	10
polarweiß glänzend	1109 90 89	1,34	01	10
polarweiß matt	1109 19 19	1,34	01	10
anthrazit matt	1109 16 16	1,86	03	10
alu matt, lackiert	1109 14 14	3,50	03	10

Abdeckungen Audio



Zentralstück für Lautsprecher-Steckdose

Ausführung	Best.-Nr.	Preis	RG	VE
weiß glänzend	1196 89 82	5,00	01	10
polarweiß glänzend	1196 89 89	5,00	01	10
polarweiß matt	1196 19 09	5,00	01	10
anthrazit matt	1196 16 06	7,40	03	10
alu matt, lackiert	1196 14 04	10,50	03	10

Passend zu Lautsprecher-Steckdose High-End
Best.-Nr. 4505 02

Seite 47

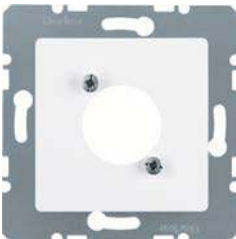

Zentralplatte für XLR Steckverbinder D-Serie

Ausführung	Best.-Nr.	Preis	RG	VE
weiß glänzend	1412 02	8,40	01	10
polarweiß glänzend	1412 09	8,40	01	10
polarweiß matt/samt	1412 19 09	8,40	01	10
anthrazit matt	1412 16 06	10,00	03	10
alu matt, lackiert	1412 14 04	14,90	03	10

Passend zu Zwischenringe
Best.-Nr.

Best.-Nr. Seite ab S. 80

Video-Steckdosen



VGA Steckdose

Ausführung	Best.-Nr.	Preis	RG	VE
mit Doppelbuchse				
weiß glänzend	33 1540 89 82	53,20	01	10
polarweiß glänzend	33 1540 89 89	53,20	01	10
polarweiß matt	33 1540 19 09	53,20	01	10
anthrazit matt	33 1540 16 06	55,50	03	10
alu matt, lackiert	33 1540 14 04	58,60	03	10
rückseitig mit Schraub-Liftklemmen				
polarweiß matt	33 1541 19 09	53,20	01	10
weiß glänzend	33 1541 89 82	53,20	01	10
polarweiß glänzend	33 1541 89 89	53,20	01	10
anthrazit matt	33 1541 16 06	55,50	03	10
alu matt, lackiert	33 1541 14 04	58,60	03	10

▶ 491

Multimedia Steckdosen

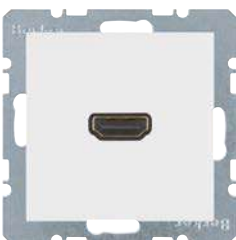

High Definition Steckdose

Ausführung	Best.-Nr.	Preis	RG	VE
rückseitig mit gerader Buchse				
weiß glänzend	33 1542 89 82	121,50	01	1
polarweiß glänzend	33 1542 89 89	121,50	01	1
polarweiß matt	33 1542 19 09	121,50	01	10
anthrazit matt	33 1542 16 06	123,80	03	10
alu matt, lackiert	33 1542 14 04	126,90	03	10
rückseitig mit 90° angewinkelter Buchse				
weiß glänzend	33 1543 89 82	121,50	01	10
polarweiß glänzend	33 1543 89 89	121,50	01	10
polarweiß matt	33 1543 19 09	121,50	01	10
anthrazit matt	33 1543 16 06	123,80	03	10
alu matt, lackiert	33 1543 14 04	126,90	03	10

▶ 490

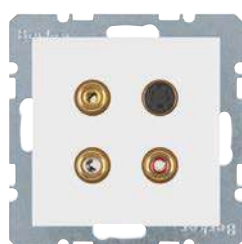

3 x Cinch/S-Video Steckdose

▶ 490

Ausführung	Best.-Nr.	Preis	RG	VE
weiß glänzend	33 1532 89 82	106,40	01	10
polarweiß glänzend	33 1532 89 89	106,40	01	10
polarweiß matt	33 1532 19 09	106,40	01	10
anthrazit matt	33 1532 16 06	108,60	03	10
alu matt, lackiert	33 1532 14 04	111,70	03	10

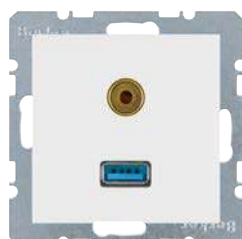

USB/3,5 mm Audio Steckdose

▶ 490

Ausführung	Best.-Nr.	Preis	RG	VE
weiß glänzend	33 1539 89 82	70,00	01	10
polarweiß glänzend	33 1539 89 89	70,00	01	10
polarweiß matt	33 1539 19 09	70,00	01	10
anthrazit matt	33 1539 16 06	72,20	03	10
alu matt, lackiert	33 1539 14 04	75,30	03	10

Unterhaltungselektronik



Radio Touch mit Lautsprecher DAB+ / Bluetooth

ab 1. Quartal 2022 lieferbar

Passend zu Optional	Best.-Nr.	Seite
Lautsprecher		ab S. 82
Deckeneinbau-Lautsprecher Ø 80 mm	2885 00 00	53
Deckeneinbau-Lautsprecher Ø 140 mm	2885 00 01	53

Ausführung	Best.-Nr.	Preis	RG	VE
DAB+, polarweiß glänzend	★ 2980 89 89	169,80	02	1
DAB+, polarweiß matt	★ 2980 99 09	169,80	02	1
DAB+, anthrazit matt	★ 2980 16 06	186,29	02	1
DAB+, alu matt, lackiert	★ 2980 14 04	191,99	02	1
DAB+ / Bluetooth, polarweiß glänzend	★ 3080 89 89	235,64	02	1
DAB+ / Bluetooth, polarweiß matt	★ 3080 99 09	235,64	02	1
DAB+ / Bluetooth, anthrazit matt	★ 3080 16 06	258,54	02	1
DAB+ / Bluetooth, alu matt, lackiert	★ 3080 14 04	266,45	02	1



Radio Touch DAB+ / Bluetooth

ab 1. Quartal 2022 lieferbar

Passend zu	Best.-Nr.	Seite
Lautsprecher		ab S. 82
Deckeneinbau-Lautsprecher Ø 140 mm	2885 00 01	53
Deckeneinbau-Lautsprecher Ø 80 mm	2885 00 00	53

Ausführung	Best.-Nr.	Preis	RG	VE
DAB+, polarweiß glänzend	★ 2984 89 89	138,92	02	1
DAB+, polarweiß matt	★ 2984 99 09	138,92	02	1
DAB+, anthrazit matt	★ 2984 16 06	148,61	02	1
DAB+, alu matt, lackiert	★ 2984 14 04	149,20	02	1
DAB+ / Bluetooth, polarweiß glänzend	★ 3084 89 89	204,77	02	1
DAB+ / Bluetooth, polarweiß matt	★ 3084 99 09	204,77	02	1
DAB+ / Bluetooth, anthrazit matt	★ 3084 16 06	219,04	02	1
DAB+ / Bluetooth, alu matt, lackiert	★ 3084 14 04	219,91	02	1



Lautsprecher

Impedanz	Best.-Nr.	Preis	RG	VE
4 Ω				
Ausführung	Best.-Nr.	Preis	RG	VE
polarweiß glänzend	2882 89 89	40,00	04	1
polarweiß matt	2882 99 09	40,00	04	1
anthrazit matt	2882 16 06	48,10	04	1
alu matt, lackiert	2882 14 04	53,90	04	1
edelstahl matt, lackiert	2882 89 16	52,60	04	1

Lichtsignale

LED-Signallichter



LED-Signallicht, weiße Beleuchtung

▶ 474

Ausführung	Passend zu	Best.-Nr.	Seite	
	Optional		Preis	RG VE
	Folie für LED-Signallicht			ab S. 20
weiß glänzend		2953 89 82	90,90	04 1
polarweiß glänzend		2953 89 89	90,90	04 1
polarweiß matt		2953 19 09	90,90	04 1
anthrazit matt		2953 16 06	96,50	04 1
alu matt, lackiert		2953 14 04	103,30	04 1



LED-Signallicht, RGB

▶ 474

Ausführung	Passend zu	Best.-Nr.	Seite	
	Optional		Preis	RG VE
	Folie für LED-Signallicht			ab S. 20
weiß glänzend		2951 89 82	101,10	04 1
polarweiß glänzend		2951 89 89	101,10	04 1
polarweiß matt		2951 19 09	101,10	04 1
anthrazit matt		2951 16 06	106,60	04 1
alu matt, lackiert		2951 14 04	113,40	04 1



LED-Signallicht, rote/grüne Beleuchtung

▶ 474

Ausführung	Passend zu	Best.-Nr.	Seite	
	Optional		Preis	RG VE
	Folie bi-color für LED-Signallicht			ab S. 20
weiß glänzend		2952 89 82	101,10	04 1
polarweiß glänzend		2952 89 89	101,10	04 1
polarweiß matt		2952 19 09	101,10	04 1
anthrazit matt		2952 16 06	106,60	04 1

Lichtsignale



Zentralstück für Drucktaster/Lichtsignal E10

Ausführung	Passend zu	Best.-Nr.	Seite	
			Preis	RG VE
	Haube für Drucktaster/Lichtsignal E10			ab S. 21
	Tasterknopf für Drucktaster/Lichtsignal E10			ab S. 21
	LED-Lampe E10			ab S. 22
	Glimmlampe E10			ab S. 22
	Drucktaster/Lichtsignal E10, Schließer	5101 ..		21
weiß glänzend		1124 89 82	3,90	01 10
polarweiß glänzend		1124 89 89	3,90	01 10
polarweiß matt		1124 19 09	3,90	01 10
anthrazit matt		1124 16 06	6,10	03 10
alu matt, lackiert		1124 14 04	9,20	03 10



Zentralstück für Lichtsignal E14

Ausführung	Passend zu	Best.-Nr.	Seite	
			Preis	RG VE
	Haube für Lichtsignal E14			ab S. 22
	Lichtsignal E14	5131 02		22
weiß glänzend		1198 89 82	4,10	01 10
polarweiß glänzend		1198 89 89	4,10	01 10
polarweiß matt		1198 19 09	4,10	01 10
anthrazit matt		1198 16 06	6,60	03 10
alu matt, lackiert		1198 14 04	9,60	03 10

Ergänzungsprodukte



Blindverschluss mit Zentralstück

Ausführung	Best.-Nr.	Preis	RG	VE
ohne Spreizkrallen				
weiß glänzend	1009 89 82	9,20	01	20
polarweiß glänzend	1009 89 89	9,20	01	20
polarweiß matt	1009 19 09	9,20	01	20
anthrazit matt	1009 16 06	11,20	03	20
alu matt, lackiert	1009 14 04	14,40	03	20
mit Sockel und Spreizkrallen				
weiß glänzend	67 1009 89 82	9,20	01	10
polarweiß glänzend	67 1009 89 89	9,20	01	10
polarweiß matt	67 1009 19 09	9,20	01	10
anthrazit matt	67 1009 16 06	11,20	03	10
alu matt, lackiert	67 1009 14 04	14,40	03	10



Blindverschluss mit Zentralstück, anschraubbar

Ausführung	Best.-Nr.	Preis	RG	VE
weiß glänzend	1009 89 12	11,50	01	20
polarweiß glänzend	1009 89 19	11,50	01	20
polarweiß matt	1009 19 19	11,50	01	20
anthrazit matt	1009 16 16	13,70	03	20
alu matt, lackiert	1009 14 14	16,60	03	20



Zentralstück für Kabelauslass

Ausführung	Best.-Nr.	Preis	RG	VE
weiß glänzend	1019 89 82	5,00	01	10
polarweiß glänzend	1019 89 89	5,00	01	10
polarweiß matt	1019 19 09	5,00	01	10
anthrazit matt	1019 16 06	7,40	03	10
alu matt, lackiert	1019 14 04	10,50	03	10

Passend zu	Best.-Nr.	Seite
Kabelauslass	4470	26
Kabelauslass mit geringer Einbautiefe	4468	26

Dichtungen IP44



Dichtungsset 1fach für Steckdosen/ Zentralstücke, Wippschalter/-taster und Jalousie- Schlüsselschalter/-taster

Ausführung	Best.-Nr.	Preis	RG	VE
Berker S.1				
transparent, 1fach	1010 89 01	4,45	05	1

Passend zu	Best.-Nr.	Seite
Steckdose SCHUKO mit Klappdeckel		ab S. 59
Steckdose mit Schutzkontaktstift und Klappdeckel		ab S. 63
Rahmen		ab S. 89
Zentralstück für Drehdimmer/Drehpotenziometer	1137 14 04 ..	70
Zentralstück für Drehdimmer/Drehpotenziometer	1137 16 06 ..	70
Zentralstück für Drehdimmer/Drehpotenziometer	1137 19 09 ..	70
Zentralstück für Drehdimmer/Drehpotenziometer	1137 89 8 ..	70
Wippe mit Aufdruck "Heizung - 0"	1621 89 ..	76
Wippe mit Befestigungsstück	1629 ..	66
Zentralstück für Jalousie-Schlüsselschalter/Schlüsseltaster	1508 ..	74

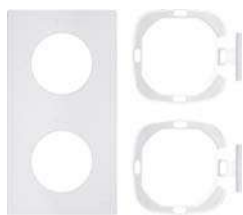

Dichtungssatz für Steckdosen/Zentralstücke/Schalter/Taster

Nicht für Kombinationen mit Jalousie
Schlüsselschaltern/-tastern geeignet.

Passend zu	Best.-Nr.	Seite
Steckdose SCHUKO mit Klappdeckel		ab S. 59
Steckdose mit Schutzkontaktstift und Klappdeckel		ab S. 63
Rahmen		ab S. 89
Zentralstück für Drehdimmer/Drehpotenziometer	1137 14 04 ..	70
Zentralstück für Drehdimmer/Drehpotenziometer	1137 16 06 ..	70
Zentralstück für Drehdimmer/Drehpotenziometer	1137 19 09 ..	70
Zentralstück für Drehdimmer/Drehpotenziometer	1137 89 8 ..	70
Wippe mit Aufdruck "Heizung - 0"	1621 89 ..	76
Wippe mit Befestigungsstück	1629 ..	66

Ausführung	Best.-Nr.	Preis	RG	VE
Berker S.1				
transparent, 2fach	1010 89 02	8,90	05	1
transparent, 3fach	1010 89 03	13,30	05	1

Hotelanwendungen



Relais-Schalter mit Zentralstück für Hotelcard

▶ 480

Schaltstrom	10 A
230 V Glüh- und Halogenlampen	1500 W
konventionelle Trafos	1500 VA
elektronische Trafos	1500 W
Leuchtstofflampen:	
- in Duo-Schaltung	1500 W
Kompaktleuchtstofflampen	500 W
Kartenbreite	max. 55 mm
Kartenstärke	0,8 ... 1,2 mm

Ausführung	Best.-Nr.	Preis	RG	VE
weiß glänzend	1640 89 92	73,60	04	1
polarweiß glänzend	1640 89 99	73,60	04	1
polarweiß matt	1640 99 09	73,60	04	1
anthrazit matt	1640 99 06	79,30	04	1
alu matt, lackiert	1640 89 84	81,70	04	1

Zentralstücke für Hotelcard-Schalter



Zentralstück mit Aufdruck für Taster Hotelcard

- rote Linse	
Kartenbreite	max. 54 mm
Kartenstärke	0,5 ... 1,4 mm

Passend zu	Best.-Nr.	Seite
Taster für Hotelcard		ab S. 25

Ausführung	Best.-Nr.	Preis	RG	VE
weiß glänzend	1640 89 82	51,30	01	10
polarweiß glänzend	1640 89 89	51,30	01	10
polarweiß matt	1640 19 09	51,30	01	10
anthrazit matt	1640 16 06	52,30	03	10
alu matt, lackiert	1640 14 04	55,60	03	10

Barrierefreies Bauen

Steckdosen SCHUKO



Steckdose SCHUKO mit Klappdeckel für Barrierefreies Bauen

▶ 494

- abtastbares Symbol

Ausführung	Best.-Nr.	Preis	RG	VE
polarweiß matt	4786 19 49	15,50	01	10



Steckdose SCHUKO mit Klappdeckel für Barrierefreies Bauen

- abtastbares Symbol
- erhöhter Berührungsschutz
- in 45°-Stufen variable Einbaulage

▶ 494

Ausführung	Best.-Nr.	Preis	RG	VE
polarweiß matt	4744 19 49	17,20	01	10

Wippen



Wippe für Barrierefreies Bauen

- Führung für Mundstab
- Linse

Passend zu
Wippschalter
Wipptaster

Best.-Nr.

Seite
ab S. 10
ab S. 10

Ausführung	Best.-Nr.	Preis	RG	VE
polarweiß matt	1661 19 49	10,10	01	10



Wippe für Barrierefreies Bauen

- abtastbares Symbol Licht
- rote Linse

Passend zu
Wippschalter
Wipptaster

Best.-Nr.

Seite
ab S. 10
ab S. 10

Ausführung	Best.-Nr.	Preis	RG	VE
polarweiß matt	1651 19 49	8,90	01	10



Wippe für Barrierefreies Bauen

- abtastbares Symbol Klingel
- rote Linse

Passend zu
Wipptaster

Best.-Nr.

Seite
ab S. 10

Ausführung	Best.-Nr.	Preis	RG	VE
polarweiß matt	1651 19 59	8,90	01	10



Wippe für Barrierefreies Bauen

- abtastbares Symbol für Türöffner
- rote Linse

Passend zu
Wipptaster

Best.-Nr.

Seite
ab S. 10

Ausführung	Best.-Nr.	Preis	RG	VE
polarweiß matt	1651 19 69	8,90	01	10

Klinikinstallation

Notruf-System



Notruf-Set mit Rahmen

Passend zu
Optional

Best.-Nr.

Seite

Ruftaster mit Rahmen	5206 ..	87
Abstell-/Anwesenheitstaster mit Rahmen	5205 ..	87
Zugtaster mit Rahmen	5202 ..	87
Abstelltaster mit Rahmen	5201 ..	87
Lichtsignal mit Rahmen	5203 ..	87
Netzteil mit Rahmen	5204 ..	87

Ausführung	Best.-Nr.	Preis	RG	VE
weiß glänzend	5200 89 82	331,20	01	1
polarweiß glänzend	5200 89 89	331,20	01	1
polarweiß matt	5200 99 09	331,20	01	1



Ruftaster mit Rahmen

	Passend zu Notruf-Set mit Rahmen	Best.-Nr. 5200 ..	Seite 86
Ausführung	Best.-Nr.	Preis	RG VE
weiß glänzend	5206 89 82	39,20	01 1
polarweiß glänzend	5206 89 89	39,20	01 1
polarweiß matt	5206 99 09	39,20	01 1



Abstell-/Anwesenheitstaster mit Rahmen

	Passend zu Notruf-Set mit Rahmen	Best.-Nr. 5200 ..	Seite 86
Ausführung	Best.-Nr.	Preis	RG VE
weiß glänzend	5205 89 82	120,00	01 1
polarweiß glänzend	5205 89 89	120,00	01 1
polarweiß matt	5205 99 09	120,00	01 1



Zugtaster mit Rahmen

	Passend zu Notruf-Set mit Rahmen	Best.-Nr. 5200 ..	Seite 86
Ausführung	Best.-Nr.	Preis	RG VE
weiß glänzend	5202 89 82	44,40	01 1
polarweiß glänzend	5202 89 89	44,40	01 1
polarweiß matt	5202 99 09	44,40	01 1



Abstelltaster mit Rahmen

	Passend zu Notruf-Set mit Rahmen	Best.-Nr. 5200 ..	Seite 86
Ausführung	Best.-Nr.	Preis	RG VE
weiß glänzend	5201 89 82	48,00	01 1
polarweiß glänzend	5201 89 89	48,00	01 1
polarweiß matt	5201 99 09	48,00	01 1



Lichtsignal mit Rahmen

	Passend zu Notruf-Set mit Rahmen	Best.-Nr. 5200 ..	Seite 86
Ausführung	Best.-Nr.	Preis	RG VE
weiß glänzend	5203 89 82	181,70	01 1
polarweiß glänzend	5203 89 89	181,70	01 1
polarweiß matt	5203 99 09	181,70	01 1



Netzteil mit Rahmen

	Passend zu Notruf-Set mit Rahmen	Best.-Nr. 5200 ..	Seite 86
Ausführung	Best.-Nr.	Preis	RG VE
weiß glänzend	5204 89 82	57,20	01 1
polarweiß matt	5204 99 09	57,20	01 1
polarweiß glänzend	5204 89 89	57,20	01 1

Zentralplatten für Klinikinstallation



Zentralplatte für Potenzialausgleich-Steckdose

Ausführung	Best.-Nr.	Preis	RG	VE
weiß glänzend	1403 02	4,90	04	10
polarweiß glänzend	1403 09	4,90	04	10
polarweiß matt/samt	1403 19 09	4,90	04	10
anthrazit matt	1403 16 06	7,00	04	10
alu matt, lackiert	1403 14 04	10,10	04	10

Passend zu
Zwischenringe
Potenzialausgleich-Steckdose

Best.-Nr.
1061

Seite
ab S. 80
378

Rahmen



Rahmen

▶ 512



	Passend zu Optional	Best.-Nr.	Seite	
	Dichtungen IP44		ab S. 84	
Ausführung	Best.-Nr.	Preis	RG	VE
weiß glänzend, 1fach ¹⁾	1011 89 82	2,40	11	10
weiß glänzend, 2fach ¹⁾	1012 89 82	4,10	11	10
weiß glänzend, 3fach ¹⁾	1013 89 82	7,20	01	10
weiß glänzend, 4fach	1014 89 82	12,50	01	2
weiß glänzend, 5fach	1015 89 82	20,50	01	2

¹⁾ Ausschließlich die Rahmen 1-3fach können mit entsprechendem Dichtungsset für die wassergeschützte Unterputzinstallation IP44 verwendet werden.



Rahmen

▶ 512



	Passend zu Optional	Best.-Nr.	Seite	
	Dichtungen IP44		ab S. 94	
Ausführung	Best.-Nr.	Preis	RG	VE
polarweiß glänzend, 1fach ¹⁾	1011 89 89	2,40	11	10
polarweiß glänzend, 2fach ¹⁾	1012 89 89	4,10	11	10
polarweiß glänzend, 3fach ¹⁾	1013 89 89	7,20	01	10
polarweiß glänzend, 4fach	1014 89 89	12,50	01	2
polarweiß glänzend, 5fach	1015 89 89	20,50	01	2

¹⁾ Ausschließlich die Rahmen 1-3fach können mit entsprechendem Dichtungsset für die wassergeschützte Unterputzinstallation IP44 verwendet werden.



Rahmen



	Passend zu Optional	Best.-Nr.	Seite	
	Dichtungen IP44		ab S. 74	
Ausführung	Best.-Nr.	Preis	RG	VE
polarweiß matt, 1fach ¹⁾	1011 99 09	2,40	11	10
polarweiß matt, 2fach ¹⁾	1012 99 09	4,10	11	10
polarweiß matt, 3fach ¹⁾	1013 99 09	7,20	01	10
polarweiß matt, 4fach	1014 99 09	12,50	01	10
polarweiß matt, 5fach	1015 99 09	20,50	01	2

¹⁾ Ausschließlich die Rahmen 1-3fach können mit entsprechendem Dichtungsset für die wassergeschützte Unterputzinstallation IP44 verwendet werden.



Rahmen

▶ 512



	Passend zu Optional	Best.-Nr.	Seite	
	Dichtungen IP44		ab S. 74	
Ausführung	Best.-Nr.	Preis	RG	VE
anthrazit matt, 1fach ¹⁾	1011 99 49	5,80	03	10
anthrazit matt, 2fach ¹⁾	1012 99 49	8,81	03	10
anthrazit matt, 3fach ¹⁾	1013 99 49	14,55	03	10
anthrazit matt, 4fach	1014 99 49	22,63	03	2
anthrazit matt, 5fach	1015 99 49	31,71	03	2

¹⁾ Ausschließlich die Rahmen 1-3fach können mit entsprechendem Dichtungsset für die wassergeschützte Unterputzinstallation IP44 verwendet werden.



Rahmen

▶ 512

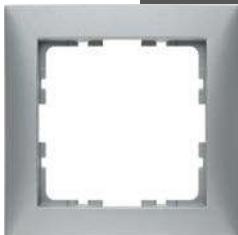

	Passend zu Optional	Best.-Nr.	Seite	
	Dichtungen IP44		ab S. 74	
Ausführung	Best.-Nr.	Preis	RG	VE
alu matt, 1fach ¹⁾	1011 99 39	8,89	03	10
alu matt, 2fach ¹⁾	1012 99 39	13,66	03	10
alu matt, 3fach ¹⁾	1013 99 39	22,80	03	10
alu matt, 4fach	1014 99 39	36,20	03	2
alu matt, 5fach	1015 99 39	52,35	03	2

¹⁾ Ausschließlich die Rahmen 1-3fach können mit entsprechendem Dichtungsset für die wassergeschützte Unterputzinstallation IP44 verwendet werden.



Rahmen

▶ 512

Ausführung	Best.-Nr.	Preis	RG	VE
rot glänzend, 1fach ¹⁾	1011 89 62	5,50	03	10
rot glänzend, 2fach ¹⁾	1012 89 62	8,70	03	2
rot glänzend, 3fach ¹⁾	1013 89 62	14,60	03	2
rot glänzend, 4fach	1014 89 62	22,70	03	2
rot glänzend, 5fach	1015 89 62	31,70	03	2

¹⁾Ausschließlich die Rahmen 1-3fach können mit entsprechendem Dichtungsset für die wassergeschützte Unterputzinstallation IP44 verwendet werden.



Rahmen

- Beschriftungsfeld

Ausführung	Best.-Nr.	Preis	RG	VE
weiß glänzend, 1fach	1011 89 12	5,60	01	10
weiß glänzend, 2fach senkrecht	1012 89 12	10,50	01	10
weiß glänzend, 3fach senkrecht	1013 89 12	16,50	01	10
weiß glänzend, 4fach senkrecht	1014 89 12	24,90	01	2
weiß glänzend, 5fach senkrecht	1015 89 12	36,00	01	2
weiß glänzend, 2fach waagerecht	1022 89 12	10,50	01	10
weiß glänzend, 3fach waagerecht	1023 89 12	16,50	01	10
weiß glänzend, 4fach waagerecht	1024 89 12	24,90	01	2
weiß glänzend, 5fach waagerecht	1025 89 12	36,00	01	2



Rahmen

- Beschriftungsfeld

Ausführung	Best.-Nr.	Preis	RG	VE
polarweiß glänzend, 1fach	1011 89 19	5,60	01	10
polarweiß glänzend, 2fach senkrecht	1012 89 19	10,50	01	10
polarweiß glänzend, 3fach senkrecht	1013 89 19	16,50	01	10
polarweiß glänzend, 4fach senkrecht	1014 89 19	24,90	01	2
polarweiß glänzend, 5fach senkrecht	1015 89 19	36,00	01	2
polarweiß glänzend, 2fach waagerecht	1022 89 19	10,50	01	10
polarweiß glänzend, 3fach waagerecht	1023 89 19	16,50	01	10
polarweiß glänzend, 4fach waagerecht	1024 89 19	24,90	01	2
polarweiß glänzend, 5fach waagerecht	1025 89 19	36,00	01	2



Rahmen

- Beschriftungsfeld

Ausführung	Best.-Nr.	Preis	RG	VE
polarweiß matt, 1fach	1011 99 19	5,60	01	10
polarweiß matt, 2fach senkrecht	1012 99 19	10,50	01	10
polarweiß matt, 3fach senkrecht	1013 99 19	16,50	01	10
polarweiß matt, 4fach senkrecht	1014 99 19	24,90	01	2
polarweiß matt, 5fach senkrecht	1015 99 19	36,00	01	2
polarweiß matt, 2fach waagerecht	1022 99 19	10,50	01	10
polarweiß matt, 3fach waagerecht	1023 99 19	16,50	01	10
polarweiß matt, 4fach waagerecht	1024 99 19	24,90	01	2
polarweiß matt, 5fach waagerecht	1025 99 19	36,00	01	2



Rahmen

- Beschriftungsfeld

Ausführung	Best.-Nr.	Preis	RG	VE
anthrazit matt, 1fach	1011 99 69	8,63	03	10
anthrazit matt, 2fach senkrecht	1012 99 69	14,56	03	10
anthrazit matt, 3fach senkrecht	1013 99 69	23,84	03	10
anthrazit matt, 4fach senkrecht	1014 99 69	36,23	03	2
anthrazit matt, 5fach senkrecht	1015 99 69	52,22	03	2
anthrazit matt, 2fach waagerecht	1022 99 69	14,56	03	10
anthrazit matt, 3fach waagerecht	1023 99 69	23,84	03	10
anthrazit matt, 4fach waagerecht	1024 99 69	36,23	03	2
anthrazit matt, 5fach waagerecht	1025 99 69	52,22	03	2



Rahmen

- Beschriftungsfeld

Ausführung	Best.-Nr.	Preis	RG	VE
alu matt, 1fach	1011 99 59	11,98	03	10
alu matt, 2fach senkrecht	1012 99 59	19,85	03	10
alu matt, 3fach senkrecht	1013 99 59	32,10	03	10
alu matt, 4fach senkrecht	1014 99 59	50,11	03	2
alu matt, 5fach senkrecht	1015 99 59	72,93	03	2
alu matt, 2fach waagerecht	1022 99 59	19,85	03	10
alu matt, 3fach waagerecht	1023 99 59	32,10	03	10
alu matt, 4fach waagerecht	1024 99 59	50,11	03	2
alu matt, 5fach waagerecht	1025 99 59	72,93	03	2

Rahmen mit großem Ausschnitt



Rahmen mit großem Ausschnitt

Passend zu	Best.-Nr.	Seite
Tastsensor 4fach	8016 47 80	381
Tastsensor 3fach mit Temperaturregler	7566 37 80	382
Tastsensor 5fach mit Temperaturregler	7566 57 80	382

Ausführung	Best.-Nr.	Preis	RG	VE
weiß glänzend	1309 89 82	4,10	01	10



Rahmen mit großem Ausschnitt

Passend zu	Best.-Nr.	Seite
Tastsensor 4fach	8016 47 80	381
Tastsensor 3fach mit Temperaturregler	7566 37 80	382
Tastsensor 5fach mit Temperaturregler	7566 57 80	382

Ausführung	Best.-Nr.	Preis	RG	VE
polarweiß glänzend	1309 89 89	4,10	01	10



Rahmen mit großem Ausschnitt

Passend zu	Best.-Nr.	Seite
Tastsensor 4fach	8016 47 80	381
Tastsensor 3fach mit Temperaturregler	7566 37 80	382
Tastsensor 5fach mit Temperaturregler	7566 57 80	382

Ausführung	Best.-Nr.	Preis	RG	VE
polarweiß matt	1309 99 09	4,10	01	10



Rahmen mit großem Ausschnitt

▶ 512

Passend zu	Best.-Nr.	Seite
Tastensor 4fach	8016 47 85	381
Tastensor 3fach mit Temperaturregler	7566 37 85	382
Tastensor 5fach mit Temperaturregler	7566 57 85	382

Ausführung	Best.-Nr.	Preis	RG	VE
anthrazit matt	1309 99 49	8,81	03	10



Rahmen mit großem Ausschnitt

▶ 512

Passend zu	Best.-Nr.	Seite
Tastensor 4fach	8016 47 85	381
Tastensor 3fach mit Temperaturregler	7566 37 85	382
Tastensor 5fach mit Temperaturregler	7566 57 85	382

Ausführung	Best.-Nr.	Preis	RG	VE
alu matt	1309 99 39	13,66	03	10

Aufputz-Gehäuse



Gehäuse AP

Passend zu	Best.-Nr.	Seite
Optional		
Einführungen/Verbinder		ab S. 352

Ausführung	Best.-Nr.	Preis	RG	VE
weiß glänzend, 1fach	1041 89 82	11,20	05	10
weiß glänzend, 2fach	1042 89 82	19,90	05	5
weiß glänzend, 3fach	1043 89 82	31,50	05	5
polarweiß glänzend, 1fach	1041 89 89	11,20	05	10
polarweiß glänzend, 2fach	1042 89 89	19,90	05	5
polarweiß glänzend, 3fach	1043 89 89	31,50	05	5
polarweiß matt, 1fach	1041 99 09	11,20	05	10
polarweiß matt, 2fach	1042 99 09	19,90	05	5
polarweiß matt, 3fach	1043 99 09	31,50	05	5
anthrazit matt, 1fach	1041 99 49	13,03	05	10
anthrazit matt, 2fach	1042 99 49	22,34	05	5
anthrazit matt, 3fach	1043 99 49	34,84	05	5
alu matt, 1fach	1041 99 39	17,60	05	10
alu matt, 2fach	1042 99 39	28,00	05	5
alu matt, 3fach	1043 99 39	39,40	05	5

Rahmen



Rahmen

▶ 512

Ausführung	Best.-Nr.	Preis	RG	VE
Alu/polarweiß matt, Aluminium eloxiert, 1fach	1011 39 04	20,70	03	10
Alu/polarweiß matt, Aluminium eloxiert, 2fach	1012 39 04	36,60	03	10
Alu/polarweiß matt, Aluminium eloxiert, 3fach	1013 39 04	56,60	03	10
Alu/polarweiß matt, Aluminium eloxiert, 4fach	1014 39 04	82,40	03	2
Alu/polarweiß matt, Aluminium eloxiert, 5fach	1015 39 04	118,60	03	2



Rahmen

▶ 512

Ausführung	Best.-Nr.	Preis	RG	VE
Alu/anthrazit matt, Aluminium eloxiert, 1fach	1011 30 04	21,00	03	10
Alu/anthrazit matt, Aluminium eloxiert, 2fach	1012 30 04	37,50	03	10
Alu/anthrazit matt, Aluminium eloxiert, 3fach	1013 30 04	57,50	03	10
Alu/anthrazit matt, Aluminium eloxiert, 4fach	1014 30 04	83,60	03	2
Alu/anthrazit matt, Aluminium eloxiert, 5fach	1015 30 04	120,50	03	2



Rahmen

▶ 512

Ausführung	Best.-Nr.	Preis	RG	VE
Alu schwarz/polarweiß matt, Aluminium eloxiert, 1fach	1011 30 25	20,70	03	10
Alu schwarz/polarweiß matt, Aluminium eloxiert, 2fach	1012 30 25	36,60	03	10
Alu schwarz/polarweiß matt, Aluminium eloxiert, 3fach	1013 30 25	56,60	03	10
Alu schwarz/polarweiß matt, Aluminium eloxiert, 4fach	1014 30 25	82,40	03	2
Alu schwarz/polarweiß matt, Aluminium eloxiert, 5fach	1015 30 25	118,60	03	2



Rahmen

▶ 512

Ausführung	Best.-Nr.	Preis	RG	VE
Alu schwarz/anthrazit matt, Aluminium eloxiert, 1fach	1011 30 05	21,00	03	10
Alu schwarz/anthrazit matt, Aluminium eloxiert, 2fach	1012 30 05	37,50	03	10
Alu schwarz/anthrazit matt, Aluminium eloxiert, 3fach	1013 30 05	57,50	03	10
Alu schwarz/anthrazit matt, Aluminium eloxiert, 4fach	1014 30 05	83,60	03	2
Alu schwarz/anthrazit matt, Aluminium eloxiert, 5fach	1015 30 05	120,50	03	2



Rahmen

▶ 512

Ausführung	Best.-Nr.	Preis	RG	VE
Alu braun/polarweiß matt, Aluminium eloxiert, 1fach	1011 30 21	20,70	03	10
Alu braun/polarweiß matt, Aluminium eloxiert, 2fach	1012 30 21	36,60	03	10
Alu braun/polarweiß matt, Aluminium eloxiert, 3fach	1013 30 21	56,60	03	10
Alu braun/polarweiß matt, Aluminium eloxiert, 4fach	1014 30 21	82,40	03	2
Alu braun/polarweiß matt, Aluminium eloxiert, 5fach	1015 30 21	118,60	03	2



Rahmen

▶ 512

Ausführung	Best.-Nr.	Preis	RG	VE
Alu braun/anthrazit matt, Aluminium eloxiert, 1fach	1011 30 01	21,00	03	10
Alu braun/anthrazit matt, Aluminium eloxiert, 2fach	1012 30 01	37,50	03	10
Alu braun/anthrazit matt, Aluminium eloxiert, 3fach	1013 30 01	57,50	03	10
Alu braun/anthrazit matt, Aluminium eloxiert, 4fach	1014 30 01	83,60	03	2
Alu braun/anthrazit matt, Aluminium eloxiert, 5fach	1015 30 01	120,50	03	2

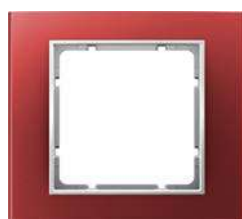

Rahmen

▶ 512

Ausführung	Best.-Nr.	Preis	RG	VE
Alu rot/polarweiß matt, Aluminium eloxiert, 1fach	1011 30 22	20,70	03	10
Alu rot/polarweiß matt, Aluminium eloxiert, 2fach	1012 30 22	36,60	03	10
Alu rot/polarweiß matt, Aluminium eloxiert, 3fach	1013 30 22	56,60	03	10
Alu rot/polarweiß matt, Aluminium eloxiert, 4fach	1014 30 22	82,40	03	2
Alu rot/polarweiß matt, Aluminium eloxiert, 5fach	1015 30 22	118,60	03	2

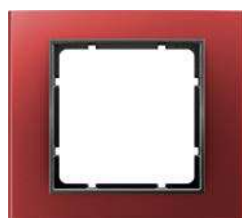

Rahmen

▶ 512

Ausführung	Best.-Nr.	Preis	RG	VE
Alu rot/anthrazit matt, Aluminium eloxiert, 1fach	1011 30 12	21,00	03	10
Alu rot/anthrazit matt, Aluminium eloxiert, 2fach	1012 30 12	37,50	03	10
Alu rot/anthrazit matt, Aluminium eloxiert, 3fach	1013 30 12	57,50	03	10
Alu rot/anthrazit matt, Aluminium eloxiert, 4fach	1014 30 12	83,60	03	2
Alu rot/anthrazit matt, Aluminium eloxiert, 5fach	1015 30 12	120,50	03	2



Rahmen

▶ 512

Ausführung	Best.-Nr.	Preis	RG	VE
Alu gold/polarweiß matt, Aluminium eloxiert, 1fach	1011 30 46	20,70	03	10
Alu gold/polarweiß matt, Aluminium eloxiert, 2fach	1012 30 46	36,60	03	10
Alu gold/polarweiß matt, Aluminium eloxiert, 3fach	1013 30 46	56,60	03	10
Alu gold/polarweiß matt, Aluminium eloxiert, 4fach	1014 30 46	82,40	03	2
Alu gold/polarweiß matt, Aluminium eloxiert, 5fach	1015 30 46	118,60	03	2



Rahmen

▶ 512

Ausführung	Best.-Nr.	Preis	RG	VE
Alu gold/anthrazit matt, Aluminium eloxiert, 1fach	1011 30 16	21,00	03	10
Alu gold/anthrazit matt, Aluminium eloxiert, 2fach	1012 30 16	37,50	03	10
Alu gold/anthrazit matt, Aluminium eloxiert, 3fach	1013 30 16	57,50	03	10
Alu gold/anthrazit matt, Aluminium eloxiert, 4fach	1014 30 16	83,60	03	2
Alu gold/anthrazit matt, Aluminium eloxiert, 5fach	1015 30 16	120,50	03	2

Rahmen mit großem Ausschnitt

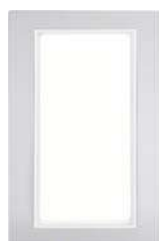

Rahmen mit großem Ausschnitt

▶ 512

Passend zu	Best.-Nr.	Seite
Tastsensor 4fach	8016 47 80	381
Tastsensor 3fach mit Temperaturregler	7566 37 80	382
Tastsensor 5fach mit Temperaturregler	7566 57 80	382

Ausführung	Best.-Nr.	Preis	RG	VE
Alu/polarweiß matt, Aluminium eloxiert	1309 39 04	36,60	03	1



Rahmen mit großem Ausschnitt

▶ 512

Passend zu	Best.-Nr.	Seite
Tastsensor 4fach	8016 47 85	371
Tastsensor 3fach mit Temperaturregler	7566 37 85	372
Tastsensor 5fach mit Temperaturregler	7566 57 85	372

Ausführung	Best.-Nr.	Preis	RG	VE
Alu/anthrazit matt, Aluminium eloxiert	1309 30 04	37,50	03	1



Rahmen mit großem Ausschnitt

▶ 512

Passend zu	Best.-Nr.	Seite
Tastensor 4fach	8016 47 80	381
Tastensor 3fach mit Temperaturregler	7566 37 80	382
Tastensor 5fach mit Temperaturregler	7566 57 80	382

Ausführung	Best.-Nr.	Preis	RG	VE
Alu schwarz/polarweiß matt, Aluminium eloxiert	1309 30 25	36,60	03	1



Rahmen mit großem Ausschnitt

▶ 512

Passend zu	Best.-Nr.	Seite
Tastensor 4fach	8016 47 85 ..	381
Tastensor 3fach mit Temperaturregler	7566 37 85	382
Tastensor 5fach mit Temperaturregler	7566 57 85	382

Ausführung	Best.-Nr.	Preis	RG	VE
Alu schwarz/anthrazit matt, Aluminium eloxiert	1309 30 05	37,50	03	1



Rahmen mit großem Ausschnitt

▶ 520

Passend zu	Best.-Nr.	Seite
Tastensor 4fach	8016 47 80	391
Tastensor 3fach mit Temperaturregler	7566 37 80	392
Tastensor 5fach mit Temperaturregler	7566 57 80	392

Ausführung	Best.-Nr.	Preis	RG	VE
Alu braun/polarweiß matt, Aluminium eloxiert	1309 30 21	36,60	03	1



Rahmen mit großem Ausschnitt

▶ 512

Passend zu	Best.-Nr.	Seite
Tastensor 4fach	8016 47 85	381
Tastensor 3fach mit Temperaturregler	7566 37 85	382
Tastensor 5fach mit Temperaturregler	7566 57 85	382

Ausführung	Best.-Nr.	Preis	RG	VE
Alu braun/anthrazit matt, Aluminium eloxiert	1309 30 01	37,50	03	1



Rahmen mit großem Ausschnitt

▶ 512

Passend zu	Best.-Nr.	Seite
Tastensor 4fach	8016 47 80	381
Tastensor 3fach mit Temperaturregler	7566 37 80	382
Tastensor 5fach mit Temperaturregler	7566 57 80	382

Ausführung	Best.-Nr.	Preis	RG	VE
Alu rot/polarweiß matt, Aluminium eloxiert	1309 30 22	36,60	03	1



Rahmen mit großem Ausschnitt

▶ 512

Passend zu	Best.-Nr.	Seite
Tastensor 4fach	8016 47 85	381
Tastensor 3fach mit Temperaturregler	7566 37 85	382
Tastensor 5fach mit Temperaturregler	7566 57 85	382

Ausführung	Best.-Nr.	Preis	RG	VE
Alu rot/anthrazit matt, Aluminium eloxiert	1309 30 12	37,50	03	1

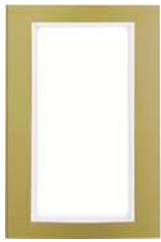

Rahmen mit großem Ausschnitt

▶ 512

Passend zu	Best.-Nr.	Seite
Tastensor 4fach	8016 47 80	381
Tastensor 3fach mit Temperaturregler	7566 37 80	382
Tastensor 5fach mit Temperaturregler	7566 57 80	382

Ausführung	Best.-Nr.	Preis	RG	VE
Alu gold/polarweiß matt, Aluminium eloxiert	1309 30 46	36,60	03	1



Rahmen mit großem Ausschnitt

▶ 512

Passend zu	Best.-Nr.	Seite
Tastensor 4fach	8016 47 85	381
Tastensor 3fach mit Temperaturregler	7566 37 85	382
Tastensor 5fach mit Temperaturregler	7566 57 85	382

Ausführung	Best.-Nr.	Preis	RG	VE
Alu gold/anthrazit matt, Aluminium eloxiert	1309 30 16	37,50	03	1

Aufputz-Gehäuse



Gehäuse AP

Passend zu	Best.-Nr.	Seite
Optional		
Einführungen/Verbinder		ab S. 352

Ausführung	Best.-Nr.	Preis	RG	VE
polarweiß matt, 1fach	1041 19 09	11,20	05	10
polarweiß matt, 2fach senkrecht	1042 19 09	19,90	05	5
polarweiß matt, 3fach senkrecht	1043 19 09	31,50	05	5
anthrazit matt, 1fach	1041 16 06	13,00	05	10
anthrazit matt, 2fach senkrecht	1042 16 06	22,30	05	5
anthrazit matt, 3fach senkrecht	1043 16 06	34,80	05	5

Rahmen

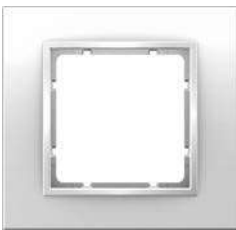

Rahmen

▶ 512

Ausführung	Best.-Nr.	Preis	RG	VE
polarweiß matt, 1fach	1011 69 19	8,50	01	10
polarweiß matt, 2fach	1012 69 19	12,30	01	10
polarweiß matt, 3fach	1013 69 19	21,20	01	5
polarweiß matt, 4fach	1014 69 19	34,10	01	1
polarweiß matt, 5fach	1015 69 19	51,90	01	1



Rahmen

▶ 512

Ausführung	Best.-Nr.	Preis	RG	VE
anthrazit matt, 1fach	1011 66 26	9,00	03	10
anthrazit matt, 2fach	1012 66 26	13,80	03	10
anthrazit matt, 3fach	1013 66 26	22,70	03	5
anthrazit matt, 4fach	1014 66 26	36,50	03	1
anthrazit matt, 5fach	1015 66 26	55,50	03	1



Rahmen

▶ 512

Ausführung	Best.-Nr.	Preis	RG	VE
alu matt, lackiert, 1fach	1011 64 24	12,00	03	10
alu matt, lackiert, 2fach	1012 64 24	18,50	03	10
alu matt, lackiert, 3fach	1013 64 24	29,90	03	5
alu matt, lackiert, 4fach	1014 64 24	48,10	03	1
alu matt, lackiert, 5fach	1015 64 24	73,30	03	1



Rahmen

▶ 512

Ausführung	Best.-Nr.	Preis	RG	VE
Alu/polarweiß matt, Aluminium eloxiert, 1fach	1011 69 14	34,30	03	10
Alu/polarweiß matt, Aluminium eloxiert, 2fach	1012 69 14	60,60	03	5
Alu/polarweiß matt, Aluminium eloxiert, 3fach	1013 69 14	101,40	03	5
Alu/polarweiß matt, Aluminium eloxiert, 4fach	1014 69 14	138,50	03	1
Alu/polarweiß matt, Aluminium eloxiert, 5fach	1015 69 14	188,70	03	1



Rahmen

▶ 512

Ausführung	Best.-Nr.	Preis	RG	VE
Alu/anthrazit matt, Aluminium eloxiert, 1fach	1011 69 04	34,30	03	10
Alu/anthrazit matt, Aluminium eloxiert, 2fach	1012 69 04	60,60	03	5
Alu/anthrazit matt, Aluminium eloxiert, 3fach	1013 69 04	101,40	03	5
Alu/anthrazit matt, Aluminium eloxiert, 4fach	1014 69 04	138,50	03	1
Alu/anthrazit matt, Aluminium eloxiert, 5fach	1015 69 04	188,70	03	1



Rahmen

▶ 512

Ausführung	Best.-Nr.	Preis	RG	VE
Edelstahl/polarweiß matt, Metall gebürstet, 1fach	1011 36 09	34,30	03	10
Edelstahl/polarweiß matt, Metall gebürstet, 2fach senkrecht	1012 36 09	60,60	03	5
Edelstahl/polarweiß matt, Metall gebürstet, 3fach senkrecht	1013 36 09	101,40	03	5
Edelstahl/polarweiß matt, Metall gebürstet, 4fach senkrecht	1014 36 09	138,50	03	1
Edelstahl/polarweiß matt, Metall gebürstet, 5fach senkrecht	1015 36 09	188,70	03	1
Edelstahl/polarweiß matt, Metall gebürstet, 2fach waagrecht	1022 36 09	60,60	03	5
Edelstahl/polarweiß matt, Metall gebürstet, 3fach waagrecht	1023 36 09	101,40	03	5
Edelstahl/polarweiß matt, Metall gebürstet, 4fach waagrecht	1024 36 09	138,50	03	1
Edelstahl/polarweiß matt, Metall gebürstet, 5fach waagrecht	1025 36 09	188,70	03	1



Rahmen

▶ 512

Ausführung	Best.-Nr.	Preis	RG	VE
Edelstahl/anthrazit matt, Metall gebürstet, 1fach	1011 36 06	34,30	03	10
Edelstahl/anthrazit matt, Metall gebürstet, 2fach senkrecht	1012 36 06	60,60	03	5
Edelstahl/anthrazit matt, Metall gebürstet, 3fach senkrecht	1013 36 06	101,40	03	5
Edelstahl/anthrazit matt, Metall gebürstet, 4fach senkrecht	1014 36 06	138,50	03	1
Edelstahl/anthrazit matt, Metall gebürstet, 5fach senkrecht	1015 36 06	188,70	03	1
Edelstahl/anthrazit matt, Metall gebürstet, 2fach waagrecht	1022 36 06	60,60	03	5
Edelstahl/anthrazit matt, Metall gebürstet, 3fach waagrecht	1023 36 06	101,40	03	5
Edelstahl/anthrazit matt, Metall gebürstet, 4fach waagrecht	1024 36 06	138,50	03	1
Edelstahl/anthrazit matt, Metall gebürstet, 5fach waagrecht	1025 36 06	188,70	03	1



Rahmen

▶ 512

Ausführung	Best.-Nr.	Preis	RG	VE
Glas polarweiß/polarweiß matt, 1fach	1011 69 09	34,30	03	10
Glas polarweiß/polarweiß matt, 2fach	1012 69 09	60,60	03	5
Glas polarweiß/polarweiß matt, 3fach	1013 69 09	101,40	03	5
Glas polarweiß/polarweiß matt, 4fach	1014 69 09	138,50	03	1
Glas polarweiß/polarweiß matt, 5fach	1015 69 09	188,70	03	1



Rahmen

▶ 512

Ausführung	Best.-Nr.	Preis	RG	VE
Glas schwarz/anthrazit matt, 1fach	1011 66 16	34,30	03	10
Glas schwarz/anthrazit matt, 2fach	1012 66 16	60,60	03	5
Glas schwarz/anthrazit matt, 3fach	1013 66 16	101,40	03	5
Glas schwarz/anthrazit matt, 4fach	1014 66 16	138,50	03	1
Glas schwarz/anthrazit matt, 5fach	1015 66 16	188,70	03	1



Rahmen

▶ 512

Ausführung	Best.-Nr.	Preis	RG	VE
Glas alu/alu matt, lackiert, 1fach	1011 64 14	34,30	03	10
Glas alu/alu matt, lackiert, 2fach	1012 64 14	60,60	03	5
Glas alu/alu matt, lackiert, 3fach	1013 64 14	101,40	03	5
Glas alu/alu matt, lackiert, 4fach	1014 64 14	138,50	03	1
Glas alu/alu matt, lackiert, 5fach	1015 64 14	188,70	03	1

Rahmen mit großem Ausschnitt



Rahmen mit großem Ausschnitt

▶ 512

Ausführung	Best.-Nr.	Preis	RG	VE
polarweiß matt, lackiert	1309 69 19	12,30	01	2

Passend zu	Best.-Nr.	Seite
Tastsensor 4fach	8016 47 80	381
Tastsensor 3fach mit Temperaturregler	7566 37 80	382
Tastsensor 5fach mit Temperaturregler	7566 57 80	382



Rahmen mit großem Ausschnitt

▶ 512

Ausführung	Best.-Nr.	Preis	RG	VE
anthrazit matt, lackiert	1309 66 26	13,80	03	2

Passend zu	Best.-Nr.	Seite
Tastsensor 4fach	8016 47 85	381
Tastsensor 3fach mit Temperaturregler	7566 37 85	382
Tastsensor 5fach mit Temperaturregler	7566 57 85	382



Rahmen mit großem Ausschnitt

▶ 512

Ausführung	Best.-Nr.	Preis	RG	VE
alu matt, lackiert	1309 64 24	18,50	03	2

Passend zu	Best.-Nr.	Seite
Tastsensor 4fach	8016 47 85 ..	381
Tastsensor 3fach mit Temperaturregler	7566 37 85 ..	382
Tastsensor 5fach mit Temperaturregler	7566 57 85 ..	382



Rahmen mit großem Ausschnitt

▶ 512

Ausführung	Best.-Nr.	Preis	RG	VE
Alu/polarweiß matt, Aluminium eloxiert	1309 69 14	58,40	03	2

Passend zu	Best.-Nr.	Seite
Tastsensor 4fach	8016 47 80	381
Tastsensor 3fach mit Temperaturregler	7566 37 80	382
Tastsensor 5fach mit Temperaturregler	7566 57 80	382







Rahmen mit großem Ausschnitt

▶ 512

Ausführung	Best.-Nr.	Preis	RG	VE
Alu/anthrazit matt, Aluminium eloxiert	1309 69 04	58,40	03	2

Passend zu	Best.-Nr.	Seite
Tastsensor 4fach	8016 47 85	381
Tastsensor 3fach mit Temperaturregler	7566 37 85	382
Tastsensor 5fach mit Temperaturregler	7566 57 85	382

	Rahmen mit großem Ausschnitt				▶ 512
	Passend zu	Best.-Nr.	Seite		
	Tastensor 4fach	8016 47 80	381		
	Tastensor 3fach mit Temperaturregler	7566 37 80	382		
			Tastensor 5fach mit Temperaturregler	7566 57 80	382
Ausführung	Best.-Nr.	Preis	RG	VE	
Edelstahl/polarweiß matt, Metall gebürstet	1309 36 09	58,40	03	2	
	Rahmen mit großem Ausschnitt				▶ 512
	Passend zu	Best.-Nr.	Seite		
	Tastensor 4fach	8016 47 85	381		
	Tastensor 3fach mit Temperaturregler	7566 37 85	382		
			Tastensor 5fach mit Temperaturregler	7566 57 85	382
Ausführung	Best.-Nr.	Preis	RG	VE	
Edelstahl/anthrazit matt, Metall gebürstet	1309 36 06	58,40	03	2	
	Glas-Rahmen mit großem Ausschnitt				▶ 512
	Passend zu	Best.-Nr.	Seite		
	Tastensor 4fach	8016 47 80	381		
	Tastensor 3fach mit Temperaturregler	7566 37 80	382		
			Tastensor 5fach mit Temperaturregler	7566 57 80	382
Ausführung	Best.-Nr.	Preis	RG	VE	
Glas polarweiß/polarweiß matt	1309 69 09	58,40	03	2	
	Glas-Rahmen mit großem Ausschnitt				▶ 512
	Passend zu	Best.-Nr.	Seite		
	Tastensor 4fach	8016 47 85	381		
	Tastensor 3fach mit Temperaturregler	7566 37 85	382		
			Tastensor 5fach mit Temperaturregler	7566 57 85	382
Ausführung	Best.-Nr.	Preis	RG	VE	
Glas schwarz/anthrazit matt	1309 66 16	58,40	03	2	
	Glas-Rahmen mit großem Ausschnitt				▶ 512
	Passend zu	Best.-Nr.	Seite		
	Tastensor 4fach	8016 47 85	381		
	Tastensor 3fach mit Temperaturregler	7566 37 80	382		
			Tastensor 5fach mit Temperaturregler	7566 57 80	382
Ausführung	Best.-Nr.	Preis	RG	VE	
Glas alu/alu matt, lackiert	1309 64 14	58,40	03	2	

Berker Q.1 | Q.3 | Q.7 | Q.9

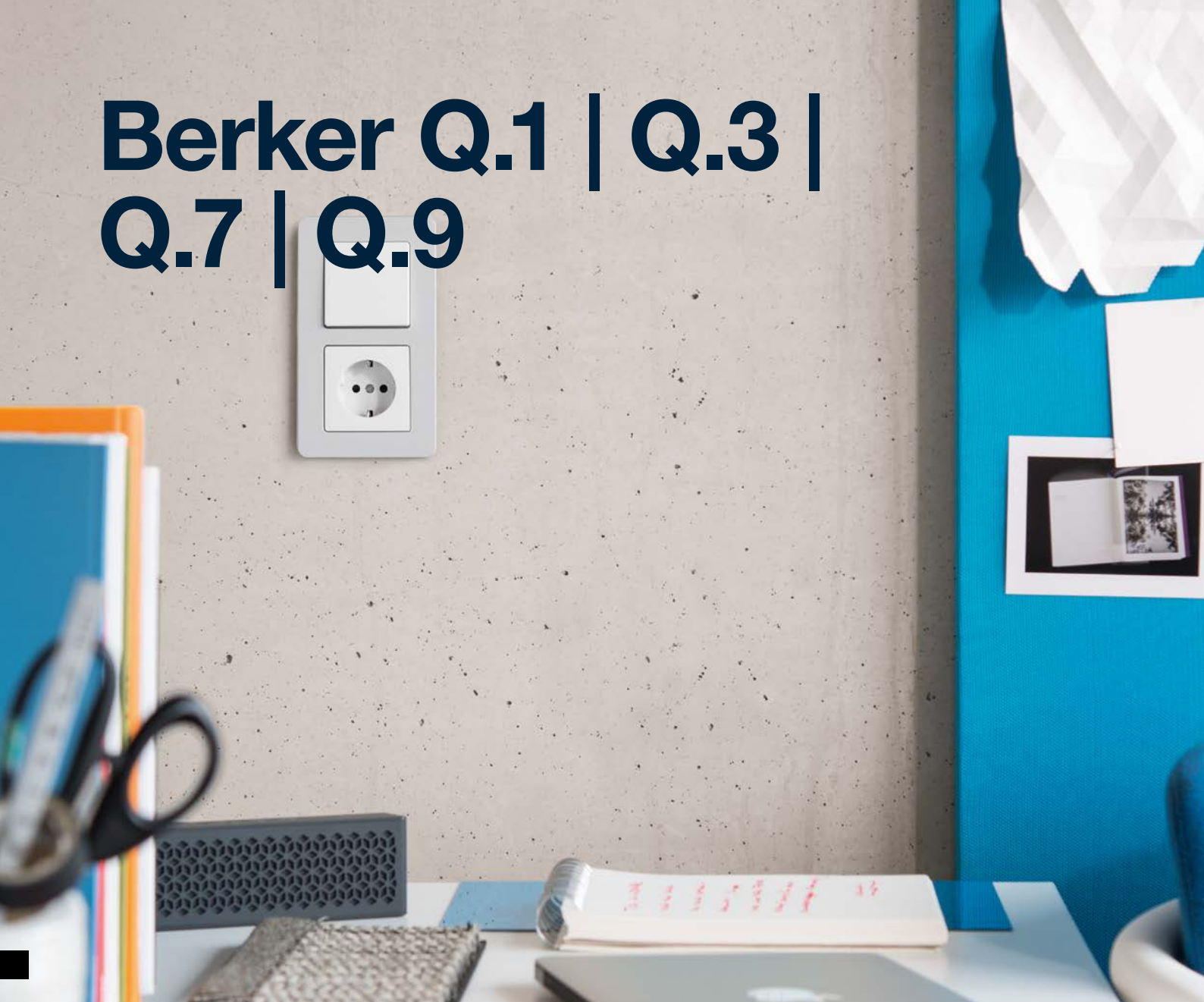

Von austauschbar zu unverwechselbar von jetzt auf gleich – alle Mitglieder der Q-Schalterfamilie nutzen dieselbe Plattform, wodurch der Austausch von Rahmen und Einsätzen mühelos gelingt. Selbstverständlich bleiben dabei die Einsätze und Funktionen unverändert. Und alle Duroplast-Oberflächen von Q.1/Q.3/Q.7 in polarweiß sind in Anlehnung an JIS Z 2801 und ISO 22196 antibakteriell.

- Der **Berker Q.1** verfügt nicht nur über eine unverwechselbar samtige Oberfläche, sondern wirkt dank planem Profil, flachem Schaltwinkel und weichen, abgerundeten Konturen auch äußerst ästhetisch. Zu allen Design-Vorzügen ist er in Sachen Einsatzgebiete ein echtes Allround-Talent.
- Wo der Berker Q.1 eher weiche Konturen hat, setzt der **Berker Q.3** auf eine klare Kante. Durch die rechtwinkligen Einfassungen harmonisieren seine Rahmen hervorragend mit der Architektur moderner Gebäude. Und eignen sich perfekt für die Installation im Brüstungskanal.
- Der **Berker Q.7** setzt nicht nur Akzente bei Form, Funktion und Verarbeitung. Er bietet durch die Vielzahl an Rahmen-Materialien auch ein neues Maß an architektonischer Individualität. Spannender Design-Kontrast: Der durchscheinende Trägerrahmen lässt ihn scheinbar an der Wand schweben.
- Gleiches Design für Wand und Kanal: Der **Berker Q.9** ist das Pendant zum wandinstallierten Berker Q.3. Um die Optik anzugleichen, wurde er für den Einbau im tehalit Brüstungskanal (80er Spur) extra flach gestaltet.
- Die Rahmen, Wippen und weitere Abdeckungen der Designlinien Berker Q.1 | Q.3 | Q.9 sind erhältlich in den Materialien **Kunststoff**: polarweiß samt, anthrazit samt lackiert, alu samt lackiert.
- Die Rahmen des Berker Q.7 sind erhältlich in **Glas**: schwarz, polarweiß / Aluminium / Edelstahl / Schiefer / Beton / **Kunststoff**: polarweiß samt, anthrazit samt, lackiert, alu samt, lackiert. Wippen und weitere Abdeckungen gibt es in **Kunststoff**: polarweiß samt, anthrazit samt lackiert, alu samt lackiert.

Steckdosen SCHUKO	104
Schutzeinrichtungen UP	109
Steckdosensysteme international	110
Abdeckungen für Schalter/Taster	112
Zeitschaltuhren	115
Abdeckungen für Dimmer	116
Elektronik-Plattform	116
Abdeckungen für Jalousieschalter/-taster	117
Regler und Abdeckungen HLK	119
Kommunikations-/Multimediatechnik	121
Lichtsignale	126
Ergänzungsprodukte	127
Hotelanwendungen	128
Barrierefreies Bauen	128
Klinikinstallation	129
Rahmen Berker Q.1	132
Rahmen Berker Q.3	135
Aufputz-Gehäuse Berker Q.3	136
Rahmen Berker Q.7	137
Rahmen Berker Q.7 beleuchtet	140
Rahmen Berker Q.9	142



☐☐☐ Gekennzeichnete Artikel sind in Verbindung mit entsprechendem Dichtungsset für die Installation wassergeschützt Unterputz IP44 geeignet.

Steckdosen SCHUKO

Steckdosen SCHUKO



Steckdose SCHUKO

▶ 494

Ausführung	Best.-Nr.	Preis	RG	VE
polarweiß samt	4743 60 89	5,50	01	10
anthrazit samt, lackiert	4743 60 86	6,70	03	10
alu samt, lackiert	4743 60 84	10,50	03	10



Steckdose SCHUKO

- erhöhter Berührungsschutz

▶ 494

Ausführung	Best.-Nr.	Preis	RG	VE
polarweiß samt	4723 60 89	7,80	01	10
anthrazit samt, lackiert	4723 60 86	8,70	03	10
alu samt, lackiert	4723 60 84	12,50	03	10



Steckdose SCHUKO

- Schraub-Liftklemmen

▶ 494

Ausführung	Best.-Nr.	Preis	RG	VE
polarweiß samt	4143 60 89	5,50	01	10
anthrazit samt, lackiert	4143 60 86	6,70	03	10
alu samt, lackiert	4143 60 84	10,50	03	10



Steckdose SCHUKO

- erhöhter Berührungsschutz
- Schraub-Liftklemmen

▶ 494

Ausführung	Best.-Nr.	Preis	RG	VE
polarweiß samt	4123 60 89	7,80	01	10
anthrazit samt, lackiert	4123 60 86	8,70	03	10
alu samt, lackiert	4123 60 84	12,50	03	10



Steckdose SCHUKO 45°

▶ 494

Ausführung	Best.-Nr.	Preis	RG	VE
polarweiß samt	4727 60 89	7,80	01	10
anthrazit samt, lackiert	4727 60 86	8,60	03	10
alu samt, lackiert	4727 60 84	12,30	03	10



Steckdose SCHUKO

- Beschriftungsfeld

▶ 494

Ausführung	Best.-Nr.	Preis	RG	VE
polarweiß samt	4750 60 89	8,90	01	10
anthrazit samt, lackiert	4750 60 86	10,00	03	10
alu samt, lackiert	4750 60 84	13,70	03	10



Steckdose SCHUKO

- Beschriftungsfeld
- erhöhter Berührungsschutz

▶ 494

Ausführung	Best.-Nr.	Preis	RG	VE
polarweiß samt	4749 60 89	11,00	01	10
anthrazit samt, lackiert	4749 60 86	12,00	03	10
alu samt, lackiert	4749 60 84	15,40	03	10



Steckdose SCHUKO

- Beschriftungsfeld
- erhöhter Berührungsschutz
- Schraub-Liftklemmen

▶ 494

Ausführung	Best.-Nr.	Preis	RG	VE
polarweiß samt	4149 60 89	11,00	01	10
anthrazit samt, lackiert	4149 60 86	12,00	03	10
alu samt, lackiert	4149 60 84	15,40	03	10



Steckdose SCHUKO mit LED-Orientierungslicht

- erhöhter Berührungsschutz
- Schraub-Liftklemmen

▶ 494

Ausführung	Best.-Nr.	Preis	RG	VE
polarweiß samt	4109 60 89	60,20	01	10
anthrazit samt, lackiert	4109 60 86	58,50	03	10
alu samt, lackiert	4109 60 84	62,60	03	10



Steckdose SCHUKO mit Kontroll-LED

- Beschriftungsfeld
- erhöhter Berührungsschutz
- Schraub-Liftklemmen

▶ 494

Ausführung	Best.-Nr.	Preis	RG	VE
polarweiß samt	4110 60 89	25,80	01	10
anthrazit samt, lackiert	4110 60 86	31,60	03	10
alu samt, lackiert	4110 60 84	34,50	03	10



Steckdose SCHUKO/USB

Ausgangsstrom je Buchse max. 2,4 A
Ausgangsstrom bei Betrieb beider Buchsen (gesamt) max. 2,4 A

Ausführung	Best.-Nr.	Preis	RG	VE
polarweiß samt	4803 60 89	66,60	04	1
anthrazit samt, lackiert	4803 60 86	68,80	04	1
alu samt, lackiert	4803 60 84	72,20	04	1



Steckdose SCHUKO/USB A-C

Ausgangsstrom je Buchse Typ A 2,4 A, Typ C 3,0 A
Ausgangsstrom bei Betrieb beider Buchsen (gesamt) max. 3,0 A

Ausführung	Best.-Nr.	Preis	RG	VE
polarweiß samt	★ 4804 60 89	76,00	04	1
anthrazit samt, lackiert	★ 4804 60 86	78,10	04	1
alu samt, lackiert	★ 4804 60 84	81,20	04	1



Doppelsteckdose SCHUKO mit Abdeckplatte, hoch

Ausführung	Best.-Nr.	Preis	RG	VE
polarweiß samt	4774 60 89	12,40	01	10
anthrazit samt, lackiert	4774 60 86	16,40	03	10
alu samt, lackiert	4774 60 84	23,80	03	10



Berker Q.3

polarweiß samt	4774 60 99	12,40	01	10
anthrazit samt, lackiert	4774 60 96	16,40	03	10
alu samt, lackiert	4774 60 94	23,80	03	10



Doppelsteckdose SCHUKO mit Abdeckplatte, hoch

- erhöhter Berührungsschutz

▶ 494

Ausführung	Best.-Nr.	Preis	RG	VE
Berker Q.1				
polarweiß samt	4759 60 89	16,80	01	10
anthrazit samt, lackiert	4759 60 86	20,70	03	10
alu samt, lackiert	4759 60 84	27,50	03	10
Berker Q.3				
polarweiß samt	4759 60 99	16,80	01	10
anthrazit samt, lackiert	4759 60 96	20,70	03	10
alu samt, lackiert	4759 60 94	27,50	03	10



Kombination Steckdosen SCHUKO 2fach mit Rahmen

▶ 494

Ausführung	Best.-Nr.	Preis	RG	VE
Berker Q.1				
polarweiß samt	4720 60 89	18,30	01	5
anthrazit samt, lackiert	4720 60 86	24,15	03	5
alu samt, lackiert	4720 60 84	34,80	03	5

Steckdosen SCHUKO mit Klappdeckel



Steckdose SCHUKO mit Klappdeckel

▶ 494

Ausführung	Best.-Nr.	Preis	RG	VE
polarweiß samt	4751 60 69	12,30	01	10
anthrazit samt, lackiert	4751 60 66	13,10	03	10
alu samt, lackiert	4751 60 64	16,70	03	10



Steckdose SCHUKO mit Klappdeckel

- erhöhter Berührungsschutz

▶ 494

Ausführung	Best.-Nr.	Preis	RG	VE
polarweiß samt	4751 60 79	13,80	01	10
anthrazit samt, lackiert	4751 60 76	15,10	03	10
alu samt, lackiert	4751 60 74	18,10	03	10



Steckdose SCHUKO mit Klappdeckel

- erhöhter Berührungsschutz

▶ 494

Passend zu Optional	Best.-Nr.	Seite
Dichtungsset für Steckdosen/Zentralstücke	1010 72 00	127

Ausführung	Best.-Nr.	Preis	RG	VE
polarweiß samt	4751 60 89	13,80	01	10
anthrazit samt, lackiert	4751 60 86	15,10	03	10
alu samt, lackiert	4751 60 84	18,10	03	10



Steckdose SCHUKO mit Klappdeckel

▶ 494

- erhöhter Berührungsschutz
- in 45°-Stufen variable Einbaulage

Ausführung	Best.-Nr.	Preis	RG	VE
polarweiß samt	4744 60 89	13,80	01	10
anthrazit samt, lackiert	4744 60 86	15,10	03	10
alu samt, lackiert	4744 60 84	18,50	03	10



Steckdose SCHUKO mit Klappdeckel

▶ 494

- Beschriftungsfeld
- erhöhter Berührungsschutz
- in 45°-Stufen variable Einbaulage

Ausführung	Best.-Nr.	Preis	RG	VE
polarweiß samt	4746 60 89	17,20	01	10
anthrazit samt, lackiert	4746 60 86	20,10	03	10
alu samt, lackiert	4746 60 84	21,40	03	10



Steckdose SCHUKO mit Klappdeckel

▶ 494

- Beschriftungsfeld
- erhöhter Berührungsschutz

Passend zu Optional	Best.-Nr.	Seite
Dichtungsset für Steckdosen/Zentralstücke	1010 72 00	127

Ausführung	Best.-Nr.	Preis	RG	VE
polarweiß samt	4752 60 89	17,20	01	10
anthrazit samt, lackiert	4752 60 86	20,10	03	10
alu samt, lackiert	4752 60 84	21,40	03	10



Steckdose SCHUKO mit Klappdeckel

▶ 494

- Schloss - ungleiche Schließungen

Passend zu Optional	Best.-Nr.	Seite
Dichtungsset für Steckdosen/Zentralstücke	1010 72 00	127

Ausführung	Best.-Nr.	Preis	RG	VE
polarweiß samt	4763 60 89	58,90	01	10
anthrazit samt, lackiert	4763 60 86	63,00	03	10
alu samt, lackiert	4763 60 84	63,90	03	10



Steckdose SCHUKO mit Klappdeckel

▶ 494

- Schloss - ungleiche Schließungen
- Schraub-Liftklemmen

Passend zu Optional	Best.-Nr.	Seite
Dichtungsset für Steckdosen/Zentralstücke	1010 72 00	127

Ausführung	Best.-Nr.	Preis	RG	VE
polarweiß samt	4163 60 89	58,90	01	10
anthrazit samt, lackiert	4163 60 86	63,00	03	10
alu samt, lackiert	4163 60 84	63,90	03	10

Steckdosen SCHUKO für Spezial-Anwendungen



Steckdose SCHUKO

▶ 494

Ausführung	Best.-Nr.	Preis	RG	VE
rot samt	4743 60 12	11,40	03	10
grün samt	4743 60 13	11,40	03	10
orange samt	4743 60 14	11,40	03	10



Steckdose SCHUKO
- Schraub-Liftklemmen

▶ 494

Ausführung	Best.-Nr.	Preis	RG	VE
rot samt	4143 60 12	11,40	03	10
grün samt	4143 60 13	11,40	03	10
orange samt	4143 60 14	11,40	03	10



Steckdose SCHUKO mit Aufdruck

▶ 494

Ausführung	Best.-Nr.	Preis	RG	VE
polarweiß samt, Aufdruck "EDV" in schwarz	4743 60 09	8,90	01	10
polarweiß samt, Aufdruck "EDV" in rot	4743 60 79	8,90	01	10
polarweiß samt, Aufdruck "SV" in grün	4743 60 39	8,90	01	10
polarweiß samt, Aufdruck "ZSV" in orange	4743 60 49	8,90	01	10



Steckdose SCHUKO mit Aufdruck

▶ 494

Ausführung	Best.-Nr.	Preis	RG	VE
rot samt, Aufdruck "EDV"	4743 60 22	12,40	03	10
grün samt, Aufdruck "SV"	4743 60 03	12,40	03	10
orange samt, Aufdruck "ZSV"	4743 60 07	12,40	03	10

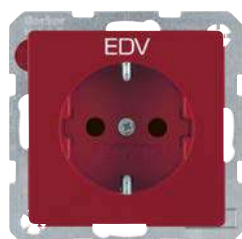

Steckdose SCHUKO mit Aufdruck
- erhöhter Berührungsschutz

▶ 494

Ausführung	Best.-Nr.	Preis	RG	VE
rot samt, Aufdruck "EDV"	4723 60 22	13,30	03	10
grün samt, Aufdruck "SV"	4723 60 03	13,30	03	10
orange samt, Aufdruck "ZSV"	4723 60 07	13,30	03	10

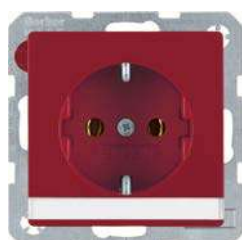

Steckdose SCHUKO
- Beschriftungsfeld

▶ 494

Ausführung	Best.-Nr.	Preis	RG	VE
rot samt	4750 60 02	14,60	03	10
grün samt	4750 60 03	14,60	03	10
orange samt	4750 60 07	14,60	03	10



Steckdose SCHUKO mit Aufdruck
- Beschriftungsfeld

▶ 494

Ausführung	Best.-Nr.	Preis	RG	VE
rot samt, Aufdruck "EDV"	4750 60 15	15,70	03	10
grün samt, Aufdruck "SV"	4750 60 13	15,70	03	10
orange samt, Aufdruck "ZSV"	4750 60 14	15,70	03	10



Steckdose SCHUKO mit Kontroll-LED und Aufdruck
- Beschriftungsfeld
- erhöhter Berührungsschutz
- Schraub-Liftklemmen

▶ 494

Ausführung	Best.-Nr.	Preis	RG	VE
rot samt, Aufdruck "EDV"	4110 60 15	32,30	03	10
grün samt, Aufdruck "SV"	4110 60 13	32,30	03	10
orange samt, Aufdruck "ZSV"	4110 60 14	32,30	03	10



Steckdose SCHUKO mit Klappdeckel und Aufdruck

▶ 494

Ausführung	Best.-Nr.	Preis	RG	VE
polarweiß samt, Aufdruck "EDV" in rot	4751 60 59	12,50	03	10
polarweiß samt, Aufdruck "SV" in grün	4751 60 39	12,50	03	10
polarweiß samt, Aufdruck "ZSV" in orange	4751 60 49	12,50	03	10



Steckdose SCHUKO mit Klappdeckel und Aufdruck

▶ 494

- Beschriftungsfeld
- erhöhter Berührungsschutz

Passend zu Optional	Best.-Nr.	Seite
Dichtungsset für Steckdosen/Zentralstücke	1010 72 00	137



Ausführung	Best.-Nr.	Preis	RG	VE
polarweiß samt, Aufdruck "EDV" in rot	4752 60 59	17,20	03	10
polarweiß samt, Aufdruck "SV" in grün	4752 60 39	17,20	03	10
polarweiß samt, Aufdruck "ZSV" in orange	4752 60 49	17,20	03	10



Steckdose SCHUKO mit Klappdeckel, Kontroll-LED und Aufdruck

▶ 494

- erhöhter Berührungsschutz
- Schraub-Liftklemmen

Passend zu Optional	Best.-Nr.	Seite
Dichtungsset für Steckdosen/Zentralstücke	1010 72 00	137



Ausführung	Best.-Nr.	Preis	RG	VE
rot samt, Aufdruck "EDV"	4151 60 15	34,70	03	10
grün samt, Aufdruck "SV"	4151 60 13	34,70	03	10
orange samt, Aufdruck "ZSV"	4151 60 14	34,70	03	10

Schutzeinrichtungen UP

Steckdosen SCHUKO mit Schutzeinrichtung



Steckdose SCHUKO mit Überspannungsschutz

▶ 493

- Beschriftungsfeld
- Schraubklemmen

Ausführung	Best.-Nr.	Preis	RG	VE
polarweiß samt	4108 60 89	187,60	04	1
anthrazit samt, lackiert	4108 60 86	188,90	04	1
rot samt	4108 60 62	193,20	04	1
alu samt, lackiert	4108 60 84	190,90	04	1



Steckdose SCHUKO mit FI-Schutzschalter

▶ 492

- erhöhter Berührungsschutz

Ausführung	Best.-Nr.	Preis	RG	VE
polarweiß samt	4708 60 89	177,10	02	1
anthrazit samt, lackiert	4708 60 86	181,60	02	1
alu samt, lackiert	4708 60 84	184,10	02	1

Abdeckungen für Schutzschalter



Zentralstück 50 x 50 mm für FI-Schutzschalter

Passend zu	Best.-Nr.	Seite
Adapterringe für Zentralstück 50 x 50 mm FI-Schutzschalter	2844 01	ab S. 124 13

Ausführung	Best.-Nr.	Preis	RG	VE
polarweiß matt	1496 19 09	4,20	02	1
anthrazit matt	1496 16 06	6,50	02	1
alu matt, lackiert	1496 14 04	9,90	02	1

Steckdosensysteme international

Steckdosen ohne Schutzkontakt



Steckdose ohne Schutzkontakt

▶ 494

Ausführung	Best.-Nr.	Preis	RG	VE
polarweiß samt	61 6703 60 89	6,00	01	10
anthrazit samt, lackiert	61 6703 60 86	8,30	03	10
alu samt, lackiert	61 6703 60 84	11,00	03	10



Steckdose ohne Schutzkontakt

- erhöhter Berührungsschutz

▶ 494

Ausführung	Best.-Nr.	Preis	RG	VE
polarweiß samt	61 6733 60 89	8,40	01	10
anthrazit samt, lackiert	61 6733 60 86	10,60	03	10
alu samt, lackiert	61 6733 60 84	13,90	03	10



Steckdose ohne Schutzkontakt

- Schraubklemmen

▶ 494

Ausführung	Best.-Nr.	Preis	RG	VE
polarweiß samt	61 6103 60 89	6,00	01	10
anthrazit samt, lackiert	61 6103 60 86	8,30	03	10
alu samt, lackiert	61 6103 60 84	11,00	03	10

Steckdosen mit Schutzkontaktstift



Steckdose mit Schutzkontaktstift

- erhöhter Berührungsschutz

▶ 494

Ausführung	Best.-Nr.	Preis	RG	VE
polarweiß samt	67 6876 60 89	9,70	01	10
anthrazit samt, lackiert	67 6876 60 86	10,50	03	10
alu samt, lackiert	67 6876 60 84	13,90	03	10



Steckdose mit Schutzkontaktstift

- erhöhter Berührungsschutz

- Schraub-Liftklemmen

▶ 494

Ausführung	Best.-Nr.	Preis	RG	VE
polarweiß samt	67 6576 60 89	9,70	01	10
anthrazit samt, lackiert	67 6576 60 86	10,50	03	10
alu samt, lackiert	67 6576 60 84	13,90	03	10



Steckdose mit Schutzkontaktstift und LED-Orientierungslicht

- erhöhter Berührungsschutz

- Schraub-Liftklemmen

▶ 494

Ausführung	Best.-Nr.	Preis	RG	VE
polarweiß samt	67 6510 60 89	62,00	01	10
anthrazit samt, lackiert	67 6510 60 86	63,00	03	10
alu samt, lackiert	67 6510 60 84	63,80	03	10



Steckdose mit Schutzkontaktstift und Kontroll-LED

▶ 494

- erhöhter Berührungsschutz
- Schraub-Liftklemmen

Ausführung	Best.-Nr.	Preis	RG	VE
polarweiß samt	67 6509 60 89	24,70	01	10
anthrazit samt, lackiert	67 6509 60 86	29,90	03	10
alu samt, lackiert	67 6509 60 84	33,70	03	10

Steckdosen mit Schutzkontaktstift und Klappdeckel



Steckdose mit Schutzkontaktstift und Klappdeckel

▶ 494

- erhöhter Berührungsschutz

Ausführung	Best.-Nr.	Preis	RG	VE
polarweiß samt	67 6877 60 89	17,70	01	10
anthrazit samt, lackiert	67 6877 60 86	17,90	03	10
alu samt, lackiert	67 6877 60 84	21,80	03	10



Steckdose mit Schutzkontaktstift und Klappdeckel

▶ 494

- erhöhter Berührungsschutz
- Schraub-Liftklemmen

Ausführung	Best.-Nr.	Preis	RG	VE
polarweiß samt	67 6583 60 89	17,70	01	10
anthrazit samt, lackiert	67 6583 60 86	17,90	03	10



Steckdose mit Schutzkontaktstift und Klappdeckel

▶ 494

- Schloss - ungleiche Schließungen

Ausführung	Best.-Nr.	Preis	RG	VE
polarweiß samt	67 6811 60 89	63,40	01	10
anthrazit samt, lackiert	67 6811 60 86	64,40	03	10
alu samt, lackiert	67 6811 60 84	67,90	03	10

Passend zu
Optional
Dichtungsset für Steckdosen/Zentralstücke

Best.-Nr.	Seite
1010 72 00	127



Steckdose mit Schutzkontaktstift und Klappdeckel

▶ 494

- Schloss - ungleiche Schließungen
- Schraub-Liftklemmen

Ausführung	Best.-Nr.	Preis	RG	VE
polarweiß samt	67 6511 60 89	63,40	01	10
anthrazit samt, lackiert	67 6511 60 86	64,40	03	10
alu samt, lackiert	67 6511 60 84	67,90	03	10

Passend zu
Optional
Dichtungsset für Steckdosen/Zentralstücke

Best.-Nr.	Seite
1010 72 00	127

Steckdosen mit Schutzkontaktstift für Spezial-Anwendungen



Steckdose mit Schutzkontaktstift

▶ 494

- erhöhter Berührungsschutz

Ausführung	Best.-Nr.	Preis	RG	VE
rot samt	67 6876 60 12	14,80	03	10
grün samt	67 6876 60 13	14,80	03	10
orange samt	67 6876 60 14	14,80	03	10



Steckdose mit Schutzkontaktstift und Kontroll-LED

▶ 494

- erhöhter Berührungsschutz
- Schraub-Liftklemmen

Ausführung	Best.-Nr.	Preis	RG	VE
rot samt	67 6509 60 15	29,90	03	10
grün samt	67 6509 60 13	29,90	03	10
orange samt	67 6509 60 14	29,90	03	10

Steckdosen BRITISH STANDARD



Steckdosen-Einsatz mit Schutzkontakt BRITISH STANDARD, abschaltbar

▶ 494

- erhöhter Berührungsschutz
- Schraubklemmen

Ausführung	Best.-Nr.	Preis	RG	VE
polarweiß glänzend	5342 02 19	34,00	01	10
anthrazit glänzend	5342 02 16	35,30	03	10



Zentralstück für Steckdosen BRITISH STANDARD, abschaltbar

Passend zu
Steckdosen-Einsatz mit Schutzkontakt
BRITISH STANDARD, abschaltbar

Best.-Nr. **Seite**
ab S. 112

Ausführung	Best.-Nr.	Preis	RG	VE
polarweiß samt	33 1307 60 89	8,50	01	10
anthrazit samt, lackiert	33 1307 60 86	15,00	03	10
alu samt, lackiert	33 1307 60 84	30,50	03	10

NEMA Steckdosen



Steckdose mit Schutzkontakt USA/CANADA NEMA 5-15 R

▶ 494

- Schraubklemmen

Ausführung	Best.-Nr.	Preis	RG	VE
polarweiß samt	4166 60 89	41,40	01	10
anthrazit samt, lackiert	4166 60 86	45,40	03	10
alu samt, lackiert	4166 60 84	49,90	03	10



Steckdose mit Schutzkontakt USA/CANADA NEMA 5-20 R

▶ 494

- Schraubklemmen

Ausführung	Best.-Nr.	Preis	RG	VE
polarweiß samt	4168 60 89	46,00	01	10
anthrazit samt, lackiert	4168 60 86	50,00	03	10
alu samt, lackiert	4168 60 84	54,40	03	10

Abdeckungen für Schalter/Taster

Wippen



Wippe

Passend zu
Wippschalter
Wipptaster
Optional
Dichtungsset für Schalter/Taster

Best.-Nr. **Seite**
ab S. 10
ab S. 10
128

Ausführung	Best.-Nr.	Preis	RG	VE
polarweiß samt	1620 60 89	3,20	01	10
anthrazit samt, lackiert	1620 60 86	3,75	03	10
alu samt, lackiert	1620 60 84	6,40	03	10

Wippe mit Aufdruck Symbol für Licht



	Passend zu	Best.-Nr.	Seite	
	Wippschalter		ab S. 10	
	Wipptaster		ab S. 10	
	Optional			
	Dichtungsset für Schalter/Taster	1010 71 00	128	
Ausführung	Best.-Nr.	Preis	RG	VE
polarweiß samt	1620 60 49	4,35	01	10
anthrazit samt, lackiert	1620 60 46	4,90	03	10
alu samt, lackiert	1620 60 44	7,40	03	10

Wippe mit Aufdruck Symbol für Klingel



	Passend zu	Best.-Nr.	Seite	
	Wipptaster		ab S. 10	
	Optional			
	Dichtungsset für Schalter/Taster	1010 71 00	128	
Ausführung	Best.-Nr.	Preis	RG	VE
polarweiß samt	1620 60 59	4,35	01	10
anthrazit samt, lackiert	1620 60 56	4,90	03	10
alu samt, lackiert	1620 60 54	7,40	03	10

Wippe mit Aufdruck Symbol für Türöffner



	Passend zu	Best.-Nr.	Seite	
	Wipptaster		ab S. 10	
	Optional			
	Dichtungsset für Schalter/Taster	1010 71 00	128	
Ausführung	Best.-Nr.	Preis	RG	VE
polarweiß samt	1620 60 69	4,35	01	10
anthrazit samt, lackiert	1620 60 66	4,90	03	10
alu samt, lackiert	1620 60 64	7,40	03	10

Wippe
- Beschriftungsfeld



	Passend zu	Best.-Nr.	Seite	
	Wippschalter		ab S. 10	
	Wipptaster		ab S. 10	
	Optional			
	Dichtungsset für Schalter/Taster	1010 71 00	128	
Ausführung	Best.-Nr.	Preis	RG	VE
polarweiß samt	1626 60 89	6,60	01	10
anthrazit samt, lackiert	1626 60 86	6,90	03	10
alu samt, lackiert	1626 60 84	9,40	03	10

Wippe
- Linse







	Passend zu	Best.-Nr.	Seite	
	Wippschalter		ab S. 10	
	Wipptaster		ab S. 10	
	Optional			
	Dichtungsset für Schalter/Taster	1010 71 00	128	
Ausführung	Best.-Nr.	Preis	RG	VE
polarweiß samt	1621 60 89	4,35	01	10
anthrazit samt, lackiert	1621 60 86	4,90	03	10
alu samt, lackiert	1621 60 84	7,40	03	10

Wippe mit Aufdruck Symbol für Licht
- Linse





	Passend zu	Best.-Nr.	Seite	
	Wippschalter		ab S. 10	
	Wipptaster		ab S. 10	
	Optional			
	Dichtungsset für Schalter/Taster	1010 71 00	128	
Ausführung	Best.-Nr.	Preis	RG	VE
polarweiß samt	1621 60 79	5,60	01	10
anthrazit samt, lackiert	1621 60 76	6,10	03	10
alu samt, lackiert	1621 60 74	8,60	03	10

 Wippe					
	- Beschriftungsfeld	Passend zu Wippschalter Wipptaster Optional Dichtungsset für Schalter/Taster	Best.-Nr. 1010 71 00	Seite ab S. 10 ab S. 10	
	- Linse				
	Ausführung	Best.-Nr.	Preis	RG	VE
	polarweiß samt	1628 60 89	7,60	01	10
anthrazit samt, lackiert	1628 60 86	7,90	03	10	
alu samt, lackiert	1628 60 84	10,50	03	10	



 Wippe mit Aufdruck Symbol für Klingel					
	- Beschriftungsfeld	Passend zu Wipptaster Optional Dichtungsset für Schalter/Taster	Best.-Nr. 1010 71 00	Seite ab S. 10	
	- Linse				
	Ausführung	Best.-Nr.	Preis	RG	VE
	polarweiß samt	1628 60 79	8,70	01	10
anthrazit samt, lackiert	1628 60 76	9,20	03	10	
alu samt, lackiert	1628 60 74	10,50	03	10	

 Wippe					
	- großes Beschriftungsfeld	Passend zu Wippschalter Wipptaster Optional Dichtungsset für Schalter/Taster	Best.-Nr. 1010 71 00	Seite ab S. 10 ab S. 10	
	- Linse				
	Ausführung	Best.-Nr.	Preis	RG	VE
	polarweiß samt	1696 60 89	7,60	01	10
anthrazit samt, lackiert	1696 60 86	7,90	03	10	
alu samt, lackiert	1696 60 84	10,50	03	10	

 Wippe mit Aufdruck Symbol für Klingel					
	- großes Beschriftungsfeld	Passend zu Wipptaster Optional Dichtungsset für Schalter/Taster	Best.-Nr. 1010 71 00	Seite ab S. 10	
	- Linse				
	Ausführung	Best.-Nr.	Preis	RG	VE
	polarweiß samt	1696 60 79	8,70	01	10
anthrazit samt, lackiert	1696 60 76	8,70	03	10	
alu samt, lackiert	1696 60 74	10,50	03	10	

Wippen für mehrpolige Wippschalter

 Wippe mit Aufdruck "0"					
		Passend zu Mehrpolige Wippschalter Optional Dichtungsset für Schalter/Taster	Best.-Nr. 1010 71 00	Seite ab S. 10	
	Ausführung	Best.-Nr.	Preis	RG	VE
	polarweiß samt	1622 60 89	4,35	01	10
anthrazit samt, lackiert	1622 60 86	4,90	03	10	
alu samt, lackiert	1622 60 84	7,40	03	10	

 Wippe mit Aufdruck "0"					
	- orange Linse	Passend zu Mehrpolige Wippschalter Optional Dichtungsset für Schalter/Taster	Best.-Nr. 1010 71 00	Seite ab S. 10	
	Ausführung	Best.-Nr.	Preis	RG	VE
	polarweiß samt	1624 60 89	5,60	01	10
anthrazit samt, lackiert	1624 60 86	6,00	03	10	
alu samt, lackiert	1624 60 84	8,60	03	10	

Wippen mehrfach

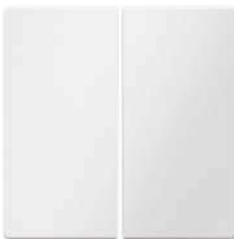

Wippe 2fach

	Passend zu Wippschalter 2fach Serientaster	Best.-Nr.	Seite ab S. 11 ab S. 11	
Ausführung	Best.-Nr.	Preis	RG	VE
polarweiß samt	1623 60 89	6,10	01	10
anthrazit samt, lackiert	1623 60 86	6,60	03	10
alu samt, lackiert	1623 60 84	9,00	03	10



Wippe 2fach

- Linse

	Passend zu Wippschalter 2fach Serientaster	Best.-Nr.	Seite ab S. 11 ab S. 11	
Ausführung	Best.-Nr.	Preis	RG	VE
polarweiß samt	1627 60 89	8,50	01	10
anthrazit samt, lackiert	1627 60 86	8,80	03	10
alu samt, lackiert	1627 60 84	11,30	03	10



Wippe 3fach

	Passend zu Ausschalter 3fach	Best.-Nr.	Seite 6330 23 12	
Ausführung	Best.-Nr.	Preis	RG	VE
polarweiß samt	1665 60 89	9,19	01	10
anthrazit samt, lackiert	1665 60 86	11,24	03	10
alu samt, lackiert	1665 60 84	13,17	03	10

Zentralstücke für Zugschalter/-taster



Zentralstück für Zugschalter/-taster

	Passend zu Zugschalter/-taster	Best.-Nr.	Seite ab S. 12	
Ausführung	Best.-Nr.	Preis	RG	VE
polarweiß samt	1146 60 89	5,40	01	10
anthrazit samt, lackiert	1146 60 86	7,70	03	10
alu samt, lackiert	1146 60 84	10,80	03	10

Zentralstücke für Schlüsselschalter/-taster



Zentralstück für Schlüsselschalter/-taster

	Passend zu Schlüsselschalter/-taster	Best.-Nr.	Seite ab S. 12	
Ausführung	Best.-Nr.	Preis	RG	VE
	Schließzylinder	1818 ..		24
	Optional			
	Dichtungsset für Schlüsselschalter/-taster	1010 70 00		128
Ausführung	Best.-Nr.	Preis	RG	VE
polarweiß samt	1507 60 89	8,40	04	10
anthrazit samt, lackiert	1507 60 86	11,20	04	10
alu samt, lackiert	1507 60 84	15,60	04	10

Zeitschaltuhren

Zentralstücke für Zeitschaltuhren

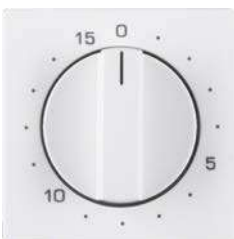

Zentralstück für mechanische Zeitschaltuhr

	Passend zu Mechanische Zeitschaltuhr	Best.-Nr.	Seite ab S. 13	
Ausführung	Best.-Nr.	Preis	RG	VE
mit Zeitskala 15 min				
polarweiß samt	1632 60 89	7,20	04	1
anthrazit samt, lackiert	1632 60 86	10,60	04	1
alu samt, lackiert	1632 60 84	17,20	04	1



mit Zeitskala 120 min

polarweiß samt	1633 60 89	7,20	04	1
anthrazit samt, lackiert	1633 60 86	10,60	04	1

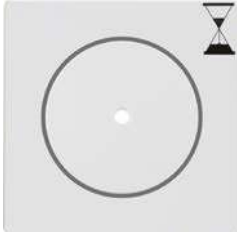

Zentralstück für Zeitrelais-Einsatz

- Druckknopf mit klarer Linse

Passend zu Zeitrelais-Einsatz	Best.-Nr. 2948 10	Seite 13
---	-----------------------------	--------------------

Ausführung	Best.-Nr.	Preis	RG	VE
polarweiß samt	1674 60 89	7,00	04	10
anthrazit samt, lackiert	1674 60 86	10,40	04	10
alu samt, lackiert	1674 60 84	15,30	04	10

Abdeckungen für Dimmer

Zentralstücke für Drehdimmer

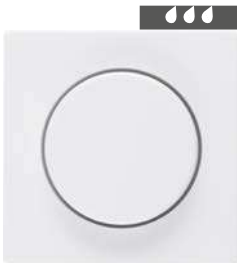

Zentralstück für Drehdimmer/Drehpotenziometer

- Regulierknopf

Passend zu Drehdimmer DALI Drehpotenziometer 1 - 10 V Drehpotenziometer Optional Dichtungsset für Steckdosen/Zentralstücke	Best.-Nr. 1010 72 00	Seite ab S. 14 ab S. 14 ab S. 15 127
---	--------------------------------	---

Ausführung	Best.-Nr.	Preis	RG	VE
polarweiß samt	1137 60 89	5,90	04	10
anthrazit samt, lackiert	1137 60 86	11,70	04	10
alu samt, lackiert	1137 60 84	14,00	04	10

Elektronik-Plattform

Tasten für Schalter/Dimmer



Taste 1fach

▶ 495

Passend zu Schalt-Einsatz 1fach Relais-Einsatz Tastdimmer (R, L) Universal-Tastdimmer 1fach DALI/DSI Steuereinsatz	Best.-Nr. 8512 11 00 8512 12 00 8542 11 00 8542 12 00 8542 17 00	Seite 15 15 16 16 16
--	--	--

Ausführung	Best.-Nr.	Preis	RG	VE
polarweiß samt	8514 11 29	15,80	04	1
anthrazit samt, lackiert	8514 11 26	16,80	04	1
alu samt, lackiert	8514 11 24	20,80	04	1

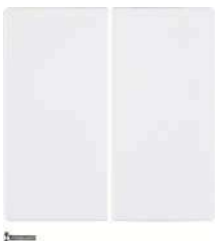

Taste 2fach

▶ 495

Passend zu Schalt-Einsatz 2fach Universal-Tastdimmer 2fach	Best.-Nr. 8512 22 00 8542 21 00	Seite 15 16
---	--	--------------------------

Ausführung	Best.-Nr.	Preis	RG	VE
polarweiß samt	8514 21 29	22,60	04	1
anthrazit samt, lackiert	8514 21 26	24,00	04	1
alu samt, lackiert	8514 21 24	29,70	04	1

Bewegungsmelder-Aufsätze



IR Bewegungsmelder Komfort

▶ 495

Passend zu	Best.-Nr.	Seite
Schalt-Einsätze Dimm-Einsätze Nebenstelle für Bewegungsmelder	8532 01 00	ab S. 15 ab S. 16 16

Ausführung	Best.-Nr.	Preis	RG	VE
------------	-----------	-------	----	----

Nennmontagehöhe 1,1 m

polarweiß samt	8534 12 29	132,50	04	1
anthrazit samt, lackiert	8534 12 26	137,00	04	1
alu samt, lackiert	8534 12 24	141,20	04	1

Nennmontagehöhe 2,2 m

polarweiß samt	8534 22 29	132,50	04	1
anthrazit samt, lackiert	8534 22 26	137,00	04	1
alu samt, lackiert	8534 22 24	141,20	04	1



Bewegungsmelder

▶ 495

Passend zu	Best.-Nr.	Seite
Schalt-Einsätze Dimm-Einsätze Nebenstelle für Bewegungsmelder	8532 01 00	ab S. 15 ab S. 16 16

Ausführung	Best.-Nr.	Preis	RG	VE
------------	-----------	-------	----	----

Nennmontagehöhe 1,1 m

polarweiß samt	8534 11 29	81,00	04	1
anthrazit samt, lackiert	8534 11 26	85,60	04	1
alu samt, lackiert	8534 11 24	89,60	04	1

Nennmontagehöhe 2,2 m

polarweiß samt	8534 21 29	81,00	04	1
anthrazit samt, lackiert	8534 21 26	85,60	04	1
alu samt, lackiert	8534 21 24	89,60	04	1

Jalousie-Tasten

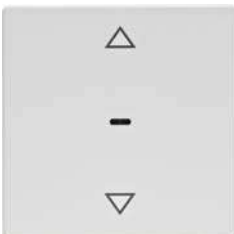

Jalousie-Taste

▶ 495

Passend zu	Best.-Nr.	Seite
Jalousie-Einsatz Komfort	8522 11 00	30

Ausführung	Best.-Nr.	Preis	RG	VE
------------	-----------	-------	----	----

polarweiß samt	8524 11 29	86,90	04	1
anthrazit samt, lackiert	8524 11 26	91,50	04	1
alu samt, lackiert	8524 11 24	95,60	04	1

Jalousie-Schaltuhren



Jalousie-Schaltuhr

▶ 495

- Display

Passend zu	Best.-Nr.	Seite
Jalousie-Einsatz Komfort	8522 11 00	30

Ausführung	Best.-Nr.	Preis	RG	VE
------------	-----------	-------	----	----

polarweiß samt	8574 11 29	109,00	04	1
anthrazit samt, lackiert	8574 11 26	113,50	04	1
alu samt, lackiert	8574 11 24	117,50	04	1

Abdeckungen für Jalousieschalter/-taster

Wippen mit Aufdruck



Wippe mit Aufdruck Symbol Pfeile

Passend zu	Best.-Nr.	Seite
Optional Dichtungsset für Schalter/Taster	1010 71 00	128

Ausführung	Best.-Nr.	Preis	RG	VE
------------	-----------	-------	----	----

polarweiß samt	1620 60 79	4,35	01	10
anthrazit samt, lackiert	1620 60 76	4,90	03	10
alu samt, lackiert	1620 60 74	7,40	03	10



Wippe 2fach mit Aufdruck Symbol Pfeil

	Passend zu Jalousie-Schalter/-Taster	Best.-Nr.	Seite ab S. 28
Ausführung	Best.-Nr.	Preis	RG VE
polarweiß samt	1625 60 89	8,50	01 1
anthrazit samt, lackiert	1625 60 86	8,80	03 10
alu samt, lackiert	1625 60 84	11,30	03 10



Wippe 2fach mit Aufdruck Symbol Pfeile

	Passend zu Gruppen-Serientaster, 4 Schließer, gemeinsa- me Eingangsklemme	Best.-Nr.	Seite 11
Ausführung	Best.-Nr.	Preis	RG VE
polarweiß samt	1644 60 89	8,50	01 10
anthrazit samt, lackiert	1644 60 86	8,80	03 10
alu samt, lackiert	1644 60 84	11,30	03 10

Zentralstücke für Jalousie-Drehschalter



Zentralstück mit Drehknopf für Jalousie-Drehschalter

	Passend zu Jalousie-Drehschalter 1-polig Jalousie-Drehschalter 2-polig	Best.-Nr.	Seite 28 28
Ausführung	Best.-Nr.	Preis	RG VE
polarweiß samt	10 8060 89 00	6,80	01 1
anthrazit samt, lackiert	10 8060 86 00	10,40	03 1
alu samt, lackiert	10 8060 84 00	15,00	03 1

Optional
Dichtungsset für Steckdosen/Zentralstücke 1010 72 00 127

Zentralstücke für Jalousie-Schlüsselschalter/-taster



Zentralstück mit Schloss und Tastrastfunktion für Jalousie-Schalter

- Schlüssel in 0-Stellung abziehbar

	Passend zu Jalousie-Schalter 1-polig für Zentralstück mit Schloss Jalousie-Schalter 2-polig für Zentralstück mit Schloss	Best.-Nr.	Seite 29 29
Ausführung	Best.-Nr.	Preis	RG VE
polarweiß samt	10 8160 89 00	52,10	01 1
anthrazit samt, lackiert	10 8160 86 00	54,20	03 1
alu samt, lackiert	10 8160 84 00	58,70	03 1



Zentralstück mit Schloss und Tastrastfunktion für Jalousie-Schalter

- Schlüssel in 3 Stellungen abziehbar

	Passend zu Jalousie-Schalter 1-polig für Zentralstück mit Schloss Jalousie-Schalter 2-polig für Zentralstück mit Schloss	Best.-Nr.	Seite 29 29
Ausführung	Best.-Nr.	Preis	RG VE
polarweiß samt	10 8260 89 00	52,10	01 1
anthrazit samt, lackiert	10 8260 86 00	54,20	03 1
alu samt, lackiert	10 8260 84 00	58,70	03 1



Zentralstück mit Schloss und Tastfunktion für Jalousie-Schalter

- Schlüssel in 0-Stellung abziehbar

	Passend zu Jalousie-Schalter 1-polig für Zentralstück mit Schloss Jalousie-Schalter 2-polig für Zentralstück mit Schloss	Best.-Nr.	Seite 29 29
Ausführung	Best.-Nr.	Preis	RG VE
polarweiß samt	10 8360 89 00	52,10	01 1
anthrazit samt, lackiert	10 8360 86 00	54,20	03 1
alu samt, lackiert	10 8360 84 00	58,70	03 1



**Zentralstück für Jalousie-Schlüsselschalter/
Schlüsseltaster**



Passend zu	Best.-Nr.	Seite
Schließzylinder		ab S. 20
Jalousie-Schalter 1-polig für Schließzylinder	3821 20	29
Jalousie-Schalter 2-polig für Schließzylinder	3822 10	29
Jalousie-Taster 1-polig für Schließzylinder	3831 ..	29
Jalousie-Taster 2-polig für Schließzylinder	3832 10	30
Optional		
Dichtungsset für Schlüsselschalter/-taster	1010 70 00	128

Ausführung	Best.-Nr.	Preis	RG	VE
polarweiß samt	1506 60 89	8,40	04	10
anthrazit samt, lackiert	1506 60 86	11,20	04	10
alu samt, lackiert	1506 60 84	15,60	04	10

Regler und Abdeckungen HLK

Temperaturregler



Temperaturregler, Schließer, mit Zentralstück

- zeitgesteuert

Schaltstrom 10 mA ... 10 (4) A
Schaltstrom bei cos φ = 0,6 max. 4 A

Passend zu	Best.-Nr.	Seite
Optional		
Temperaturfühler (33 kΩ)	161	38

Ausführung	Best.-Nr.	Preis	RG	VE
polarweiß samt	2044 60 89	258,20	04	1
anthrazit samt, lackiert	2044 60 86	263,40	04	1
alu samt, lackiert	2044 60 84	264,30	04	1



**Temperaturregler, Wechsler mit Schalter Heizen/
Kühlen**

Schaltstrom 10 A
Schaltstrom "Kühlen" 2 A
Schaltstrom "Heizen" 5 A

Ausführung	Best.-Nr.	Preis	RG	VE
polarweiß samt	2029 60 89	94,60	04	1
anthrazit samt	2029 60 86	98,60	04	1
alu samt	2029 60 84	101,10	04	1



**Temperaturregler, Schließer, mit Zentralstück, für
Fußbodenheizung**

- Wippschalter

- externer Temperaturfühler

Schaltstrom 10 A

Ausführung	Best.-Nr.	Preis	RG	VE
polarweiß samt	2034 60 89	185,10	04	1
anthrazit samt, lackiert	2034 60 86	189,00	04	1
alu samt, lackiert	2034 60 84	191,50	04	1



Temperaturregler, Wechsler, mit Zentralstück

Schaltstrom "Kühlen" 5 A
Schaltstrom "Kühlen" bei cos φ = 0,6 2 A
Schaltstrom "Heizen" 10 A
Schaltstrom "Heizen" bei cos φ = 0,6 4 A

Ausführung	Best.-Nr.	Preis	RG	VE
polarweiß samt	2026 60 89	90,40	04	1
anthrazit samt, lackiert	2026 60 86	94,30	04	1
alu samt, lackiert	2026 60 84	97,00	04	1



Temperaturregler, Öffner, mit Zentralstück

▶ 483

- **Wippschalter**

Schaltstrom 10 A

Ausführung	Best.-Nr.	Preis	RG	VE
polarweiß samt	2030 60 89	89,00	04	1
anthrazit samt, lackiert	2030 60 86	93,00	04	1
alu samt, lackiert	2030 60 84	95,60	04	1



Temperaturregler, Öffner, mit Zentralstück, 24 V AC/DC

▶ 483

- **Wippschalter**

Nennspannung 24 V~/24 V=

Schaltstrom 10 A~/4 A=

Ausführung	Best.-Nr.	Preis	RG	VE
polarweiß samt	2031 60 89	99,70	04	1
anthrazit samt, lackiert	2031 60 86	103,60	04	1
alu samt, lackiert	2031 60 84	106,00	04	1

Zentralplatten für Sensoreinsatz



Zentralplatte für Sensor-Einsatz

Passend zu
Zwischenringe
Sensor-Einsatz **Best.-Nr.**
7594 10 01 **Seite**
ab S. 124
37

Ausführung	Best.-Nr.	Preis	RG	VE
polarweiß matt/samt	7594 04 89	4,65	04	1
anthrazit matt	7594 04 85	12,00	04	1
alu matt, lackiert	7594 04 83	14,40	04	1

Wippen für Heizungsanwendungen

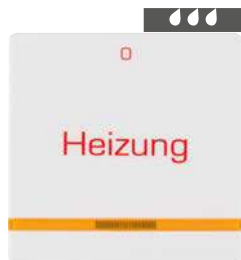

Wippe mit Aufdruck "Heizung"

- **rote Linse**

Passend zu
Einpölige Einsätze
Optional
Dichtungen IP44 **Best.-Nr.**
7594 10 01 **Seite**
ab S. 37
128

Ausführung	Best.-Nr.	Preis	RG	VE
polarweiß samt	★ 1621 60 09	5,60	01	10

Zentralstücke für Klimaanlage-/Lüfterregler



Zentralstück mit Drehknopf für 3-Stufenschalter

Passend zu
3-Stufenschalter **Best.-Nr.**
3861 .. **Seite**
38
Optional
Dichtungssset für Steckdosen/Zentralstücke 1010 72 00 .. 127

Ausführung	Best.-Nr.	Preis	RG	VE
ohne 0-Stellung, mit Aufdruck 2-1-3				
polarweiß samt	10 8460 89 00	6,80	01	1
anthrazit samt, lackiert	10 8460 86 00	10,40	03	1
alu samt, lackiert	10 8460 84 00	15,00	03	1



mit 0-Stellung, Aufdruck 0-1-2-3				
polarweiß samt	10 9660 89 00	6,80	01	1
anthrazit samt, lackiert	10 9660 86 00	10,40	03	1
alu samt, lackiert	10 9660 84 00	15,00	03	1

Kommunikations-/Multimediatechnik

Abdeckungen Daten-/ Telekommunikation



Zentralstück mit TAE-Ausschnitt

		Passend zu	Best.-Nr.	Seite
		Lautsprecher-Anschlussdose	4572 0 ..	47
		Stereo Lautsprecher-Anschlussdose	4573 0 ..	47
		Modulare UAE-Steckdose 8/8-polig geschirmt, Cat.6A iso	4588	43
		USB Ladesteckdose 2fach 230 V, 3 A	2602 0 ..	46
Ausführung	Best.-Nr.	Preis	RG	VE
polarweiß samt	1033 60 89	5,00	01	10
anthrazit samt, lackiert	1033 60 86	7,40	03	10
alu samt, lackiert	1033 60 84	10,50	03	10



Zentralstück mit TDO-Ausschnitt

		Passend zu	Best.-Nr.	Seite
		Lautsprecher-Anschlussdose	4572 0 ..	47
		Stereo Lautsprecher-Anschlussdose	4573 0 ..	47
		USB Ladesteckdose 2fach 230 V, 3 A	2602 0 ..	46
Ausführung	Best.-Nr.	Preis	RG	VE
polarweiß samt	68 1033 60 89	5,00	01	10
anthrazit samt, lackiert	68 1033 60 86	7,40	03	10
alu samt, lackiert	68 1033 60 84	10,50	03	10



Zentralstück für UAE Steckdose

		Passend zu	Best.-Nr.	Seite
		UAE Steckdosen 1fach		ab S. 42
		WLAN Access-Points		ab S. 43
Ausführung	Best.-Nr.	Preis	RG	VE
polarweiß samt	1407 60 89	5,00	01	10
anthrazit samt, lackiert	1407 60 86	7,40	03	10
alu samt, lackiert	1407 60 84	10,50	03	10



Zentralstück für UAE Steckdose 2fach

		Passend zu	Best.-Nr.	Seite
		UAE Steckdosen 2fach		ab S. 42
Ausführung	Best.-Nr.	Preis	RG	VE
polarweiß samt	1409 60 89	5,00	01	10
anthrazit samt, lackiert	1409 60 86	7,40	03	10
alu samt, lackiert	1409 60 84	10,50	03	10



Zentralstück mit Staubschutzschieber

- Beschriftungsfeld

- für Tragplatten mit farbiger Aufnahme 1fach, Best.-Nr. 4540 0 .. und 4542 01, siehe Kapitel **Kommunikations-/ Multimediatechnik**

Ausführung	Best.-Nr.	Preis	RG	VE
polarweiß samt	1170 60 89	8,60	01	10
anthrazit samt, lackiert	1170 60 86	11,90	03	10
alu samt, lackiert	1170 60 84	15,80	03	10



Zentralstück mit 2 Staubschutzschiebern
- Beschriftungsfeld

- für Tragplatten mit farbigen Aufnahmen 2fach, Best.-Nr. 4541 0 .. und 4542 02, siehe Kapitel **Kommunikations-/ Multimediatechnik**

Ausführung	Best.-Nr.	Preis	RG	VE
polarweiß samt	1181 60 89	9,70	01	10
anthrazit samt, lackiert	1181 60 86	13,50	03	10
alu samt, lackiert	1181 60 84	18,00	03	10



Zentralplatte für 3 MINI-COM Module

Passend zu
Zwischenringe
Multimedia-Module

Best.-Nr.

Seite
ab S. 124
ab S. 50

Ausführung	Best.-Nr.	Preis	RG	VE
polarweiß matt/samt	1427 19 09	17,10	01	10
anthrazit matt	1427 16 06	18,00	03	10
alu matt, lackiert	1427 14 04	21,10	03	10

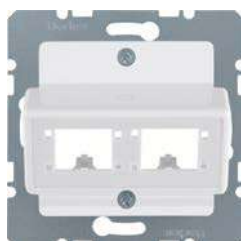

Zentralplatte für Reichle&De-Massari Einzelmodule

Passend zu
Zwischenringe

Best.-Nr.

Seite
ab S. 124

Ausführung	Best.-Nr.	Preis	RG	VE
polarweiß matt/samt	1472 19 09	17,10	01	10
anthrazit matt	1472 16 06	18,00	03	10
alu matt, lackiert	1472 14 04	21,10	03	10



Zentralplatte für Reichle&De-Massari Doppelmodul

Passend zu
Zwischenringe

Best.-Nr.

Seite
ab S. 124

Ausführung	Best.-Nr.	Preis	RG	VE
polarweiß matt/samt	1461 19 09	19,20	01	10



Zentralplatte 2fach für AMP Jacks

Passend zu
Zwischenringe

Best.-Nr.

Seite
ab S. 124

Ausführung	Best.-Nr.	Preis	RG	VE
polarweiß matt/samt	1463 19 09	19,20	01	10
anthrazit matt	1463 16 06	20,20	03	10
alu matt, lackiert	1463 14 04	23,30	03	10



Zentralplatte 2fach für Krone Jacks

Passend zu
Zwischenringe

Best.-Nr.

Seite
ab S. 124

Ausführung	Best.-Nr.	Preis	RG	VE
polarweiß matt/samt	1464 19 09	19,20	01	10
anthrazit matt	1464 16 06	20,20	03	10
alu matt, lackiert	1464 14 04	23,30	03	10



Zentralplatte für LWL-Kupplungen Simplex ST

Passend zu Zwischenringe **Best.-Nr.** **Seite**
ab S. 124

Ausführung	Best.-Nr.	Preis	RG	VE
polarweiß matt/samt, 2fach	1492 19 09	17,10	01	10



Zentralplatte für LWL-Kupplungen

Passend zu Zwischenringe **Best.-Nr.** **Seite**
ab S. 124

Ausführung	Best.-Nr.	Preis	RG	VE
polarweiß matt/samt	1480 19 09	17,10	01	10

Abdeckungen für Antennen-Steckdosen



Zentralstück für Antennen-Steckdose 2-/3Loch

Passend zu Antennen-Steckdosen **Best.-Nr.** **Seite**
ab S. 45

Ausführung	Best.-Nr.	Preis	RG	VE
polarweiß samt	1203 60 89	5,00	01	10
anthrazit samt, lackiert	1203 60 86	7,40	03	10
alu samt, lackiert	1203 60 84	10,50	03	10



Zentralplatte für Antennen-Steckdose 4Loch (Ankaro)

Passend zu Zwischenringe **Best.-Nr.** **Seite**
Antennen-Steckdose 4Loch Einzeldose 4594 10 ab S. 124
46

Ausführung	Best.-Nr.	Preis	RG	VE
polarweiß matt/samt	1484 19 09	3,80	01	10



Zentralplatte für Antennen-Steckdose 4Loch (Hirschmann)

Passend zu Zwischenringe **Best.-Nr.** **Seite**
ab S. 124

Ausführung	Best.-Nr.	Preis	RG	VE
polarweiß matt/samt	1483 19 09	3,80	01	10
anthrazit matt	1483 16 06	5,80	03	10
alu matt, lackiert	1483 14 04	8,90	03	10

Zentralplatten für Melde- und Befehlsgeräte

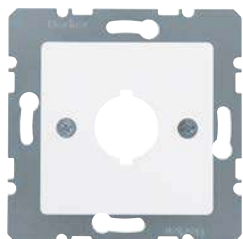

Zentralplatte mit Einbauöffnung Ø 18,8 mm

Passend zu Zwischenringe **Best.-Nr.** **Seite**
Optional ab S. 124
Potenzialausgleich-Einbaubuchse 4604 358

Ausführung	Best.-Nr.	Preis	RG	VE
polarweiß matt/samt	1431 19 09	8,30	01	10
anthrazit matt	1431 16 06	11,90	03	10
alu matt, lackiert	1431 14 04	14,90	03	10

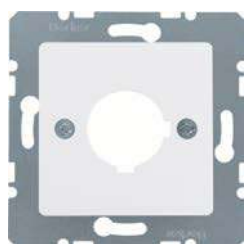

Zentralplatte mit Einbauöffnung Ø 22,5 mm

Ausführung	Best.-Nr.	Preis	RG	VE	Seite ab S. 124
polarweiß matt/samt	1432 19 09	8,30	01	10	
anthrazit matt	1432 16 06	11,90	03	10	
alu matt, lackiert	1432 14 04	14,90	03	10	
gelb glänzend	1432 07	15,50	01	10	

Zwischenringe



Zwischenring für Zentralplatte

Ausführung	Best.-Nr.	Preis	RG	VE	Seite ab S. 124
polarweiß samt	1109 60 89	1,34	01	10	
anthrazit samt, lackiert	1109 60 86	1,86	03	10	
alu samt, lackiert	1109 60 84	3,50	03	10	



Beschriftungsfeld für Zwischenring

Ausführung	Best.-Nr.	Preis	RG	VE	Seite ab S. 124
polarweiß glänzend	1905 00 69	3,10	01	10	

Adapterringe für Zentralstück 50 x 50 mm



Adapterring für Zentralstück 50 x 50 mm

Ausführung	Best.-Nr.	Preis	RG	VE	Seite ab S. 62
polarweiß samt	1109 60 79	1,34	01	10	
anthrazit samt, lackiert	1109 60 76	1,86	03	10	
alu samt, lackiert	1109 60 74	3,50	03	10	

Abdeckungen Audio



Zentralstück für Lautsprecher-Steckdose

Ausführung	Best.-Nr.	Preis	RG	VE	Seite ab S. 47
polarweiß samt	1196 60 89	5,00	01	10	
anthrazit samt, lackiert	1196 60 86	7,40	03	10	
alu samt, lackiert	1196 60 84	10,50	03	10	

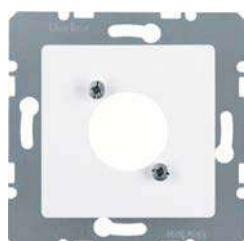

Zentralplatte für XLR Steckverbinder D-Serie

Ausführung	Best.-Nr.	Preis	RG	VE	Seite ab S. 124
polarweiß matt/samt	1412 19 09	8,40	01	10	
anthrazit matt	1412 16 06	10,00	03	10	
alu matt, lackiert	1412 14 04	14,90	03	10	

Video-Steckdosen



VGA Steckdose

▶ 491

Ausführung	Best.-Nr.	Preis	RG	VE
mit Doppelbuchse				
polarweiß samt	33 1540 60 89	53,20	01	10
anthrazit samt, lackiert	33 1540 60 86	55,50	03	10
alu samt, lackiert	33 1540 60 84	58,60	03	10
rückseitig mit Schraub-Liftklemmen				
polarweiß samt, mit Schraub-Liftklemmen	33 1541 60 89	53,20	01	10
anthrazit samt, lackiert, mit Schraub-Liftklemmen	33 1541 60 86	55,50	03	10
alu samt, lackiert, mit Schraub-Liftklemmen	33 1541 60 84	58,60	03	10

Multimedia Steckdosen



High Definition Steckdose

▶ 490

Ausführung	Best.-Nr.	Preis	RG	VE
rückseitig mit gerader Buchse				
polarweiß samt	33 1542 60 89	121,50	01	10
anthrazit samt, lackiert	33 1542 60 86	123,80	03	10
alu samt, lackiert	33 1542 60 84	126,90	03	10
rückseitig mit 90° angewinkelter Buchse				
polarweiß samt	33 1543 60 89	121,50	01	10
anthrazit samt, lackiert	33 1543 60 86	123,80	03	10
alu samt, lackiert	33 1543 60 84	126,90	03	10

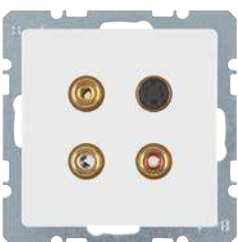

3 x Cinch/S-Video Steckdose

▶ 490

Ausführung	Best.-Nr.	Preis	RG	VE
polarweiß samt	33 1532 60 89	106,40	01	10
anthrazit samt, lackiert	33 1532 60 86	108,60	03	10
alu samt, lackiert	33 1532 60 84	111,70	03	10

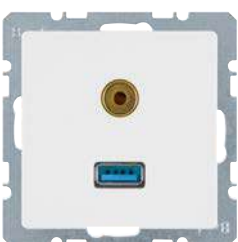

USB/3,5 mm Audio Steckdose

▶ 490

Ausführung	Best.-Nr.	Preis	RG	VE
polarweiß samt	33 1539 60 89	70,00	01	10
anthrazit samt, lackiert	33 1539 60 86	72,70	03	10
alu samt, lackiert	33 1539 60 84	75,30	03	10

Unterhaltungselektronik



Radio Touch mit Lautsprecher DAB+ / Bluetooth

ab 1. Quartal 2022 lieferbar

Passend zu	Best.-Nr.	Seite
Optional		
Lautsprecher		ab S. 125
Deckeneinbau-Lautsprecher Ø 80 mm	2885 00 00	53
Deckeneinbau-Lautsprecher Ø 140 mm	2885 00 01	53

Ausführung	Best.-Nr.	Preis	RG	VE
DAB+, polarweiß samt	★ 2980 60 89	169,80	02	1
DAB+, anthrazit samt, lackiert	★ 2980 60 86	186,29	02	1
DAB+, alu samt, lackiert	★ 2980 60 84	174,99	02	1
DAB+ / Bluetooth, polarweiß samt	★ 3080 60 89	235,64	02	1
DAB+ / Bluetooth, anthrazit samt, lackiert	★ 3080 60 86	258,54	02	1
DAB+ / Bluetooth, alu samt, lackiert	★ 3080 60 84	242,86	02	1



Radio Touch DAB+ / Bluetooth

ab 1. Quartal 2022 lieferbar

Passend zu	Best.-Nr.	Seite
Lautsprecher	2885 00 01	ab S. 125
Deckeneinbau-Lautsprecher Ø 140 mm	2885 00 00	53
Deckeneinbau-Lautsprecher Ø 80 mm		53

Ausführung	Best.-Nr.	Preis	RG	VE
DAB+, polarweiß samt	★ 2984 60 89	138,92	02	1
DAB+, anthrazit samt, lackiert	★ 2984 60 86	148,61	02	1
DAB+, alu samt, lackiert	★ 2984 60 84	149,20	02	1
DAB+ / Bluetooth, polarweiß samt	★ 3084 60 89	204,77	02	1
DAB+ / Bluetooth, anthrazit samt, lackiert	★ 3084 60 86	219,04	02	1
DAB+ / Bluetooth, alu samt, lackiert	★ 3084 60 84	219,91	02	1



Lautsprecher

Impedanz

4 Ω

Passend zu	Best.-Nr.	Preis	RG	VE
Radio Touch				

Ausführung	Best.-Nr.	Preis	RG	VE
polarweiß samt	2882 60 89	40,00	04	1
anthrazit samt, lackiert	2882 60 86	48,10	04	1
alu samt, lackiert	2882 60 84	53,90	04	1

Lichtsignale

LED-Signallichter



LED-Signallicht, weiße Beleuchtung

▶ 474

Passend zu	Best.-Nr.	Seite
Optional		ab S. 20
Folie für LED-Signallicht		

Ausführung	Best.-Nr.	Preis	RG	VE
polarweiß samt	2953 60 89	90,90	04	1
anthrazit samt, lackiert	2953 60 86	96,50	04	1
alu samt, lackiert	2953 60 84	103,30	04	1



LED-Signallicht, RGB

▶ 474

Passend zu	Best.-Nr.	Seite
Optional		ab S. 20
Folie für LED-Signallicht		

Ausführung	Best.-Nr.	Preis	RG	VE
polarweiß samt	2951 60 89	101,10	04	1
anthrazit samt, lackiert	2951 60 86	106,60	04	1
alu samt, lackiert	2951 60 84	113,40	04	1



LED-Signallicht, rote/grüne Beleuchtung

▶ 474

Passend zu	Best.-Nr.	Seite
Optional		ab S. 20
Folie bi-color für LED-Signallicht		

Ausführung	Best.-Nr.	Preis	RG	VE
polarweiß samt	2952 60 89	101,10	04	1
anthrazit samt, lackiert	2952 60 86	106,60	04	1
alu samt, lackiert	2952 60 84	113,40	04	1

Lichtsignale

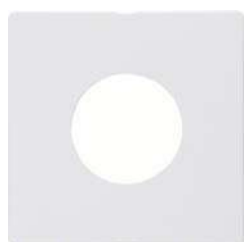

Zentralstück für Drucktaster/Lichtsignal E10

Passend zu	Best.-Nr.	Seite
Haube für Drucktaster/Lichtsignal E10		ab S. 21
Tasterknopf für Drucktaster/Lichtsignal E10		ab S. 21
LED-Lampe E10		ab S. 22
Glimmlampe E10		ab S. 22
Drucktaster/Lichtsignal E10, Schließer	5101 ..	21

Ausführung	Best.-Nr.	Preis	RG	VE
polarweiß samt	1124 60 89	3,90	01	10
anthrazit samt, lackiert	1124 60 86	6,10	03	10
alu samt, lackiert	1124 60 84	9,20	03	10

Zentralstück für Lichtsignal E14



	Passend zu	Best.-Nr.	Seite	
	Haube für Lichtsignal E14		ab S. 22	
	Lichtsignal E14	5131 02	22	
	Optional			
	Dichtungsset für Steckdosen/Zentralstücke	1010 72 00	127	
Ausführung	Best.-Nr.	Preis	RG	VE
polarweiß samt	1198 60 89	4,10	01	10
anthrazit samt, lackiert	1198 60 86	6,60	03	10
alu samt, lackiert	1198 60 84	9,60	03	10

Ergänzungsprodukte

Blindverschluss mit Zentralstück



	Passend zu	Best.-Nr.	Seite	
	Optional			
	Dichtungsset für Steckdosen/Zentralstücke	1010 72 00	127	
Ausführung	Best.-Nr.	Preis	RG	VE
ohne Spreizkrallen				
polarweiß samt	1009 60 89	9,20	01	20
anthrazit samt, lackiert	1009 60 86	11,20	03	20
alu samt, lackiert	1009 60 84	14,40	03	20
mit Sockel und Spreizkrallen				
polarweiß samt	67 1009 60 89	9,20	01	10
anthrazit samt, lackiert	67 1009 60 86	11,20	03	10
alu samt, lackiert	67 1009 60 84	14,40	03	10

Blindverschluss mit Zentralstück, anschraubbar

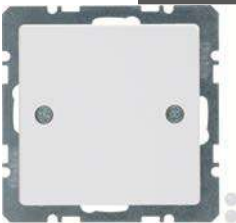

	Passend zu	Best.-Nr.	Seite	
	Optional			
	Dichtungsset für Steckdosen/Zentralstücke	1010 72 00	127	
Ausführung	Best.-Nr.	Preis	RG	VE
polarweiß samt	1009 60 79	11,50	01	20
anthrazit samt, lackiert	1009 60 76	13,70	03	20
alu samt, lackiert	1009 60 74	16,60	03	20

Zentralstück für Kabelauslass



	Passend zu	Best.-Nr.	Seite	
	Kabelauslass mit geringer Einbautiefe	4468	46	
	Kabelauslass	4470	46	
Ausführung	Best.-Nr.	Preis	RG	VE
polarweiß samt	1019 60 89	5,00	01	10
anthrazit samt, lackiert	1019 60 86	7,40	03	10
alu samt, lackiert	1019 60 84	10,50	03	10

Dichtungen IP44

Dichtungsset für Steckdosen/Zentralstücke



	Passend zu	Best.-Nr.	Seite	
	Steckdosen SCHUKO mit Klappdeckel		ab S. 106	
	Steckdose mit Schutzkontaktstift und Klappdeckel		ab S. 111	
	Zentralstücke für Klimaanlage-/Lüfterregler		ab S. 120	
	Blindverschluss mit Zentralstück		ab S. 127	
	Rahmen		ab S. 137	
	Zentralstück für Drehdimmer/Drehpotenziometer	1137 60 8 ..	116	
	Zentralstück mit Drehknopf für Jalousie-Dreh- schalter	10 8060 ..	118	
	Zentralstück für Lichtsignal E14	1198 60 8 ..	126	
Ausführung	Best.-Nr.	Preis	RG	VE
transparent	1010 72 00	4,45	01	1



Dichtungsset für Schalter/Taster

Passend zu	Best.-Nr.	Seite
Wippen		ab S. 112
Wippen für mehrpolige Wippschalter		ab S. 114
Wippen - Barrierefreies Bauen		ab S. 128
Rahmen		ab S. 132
Wippe mit Aufdruck Symbol Pfeile	1620 60 7 ..	117

Ausführung	Best.-Nr.	Preis	RG	VE
transparent	1010 71 00	4,45	01	1



Dichtungsset für Schlüsselschalter/-taster

Passend zu	Best.-Nr.	Seite
Rahmen		ab S. 132
Zentralstück für Schlüsselschalter/-taster	1507 60 8 ..	115
Zentralstück für Jalousie-Schlüsselschalter/ Schlüsseltaster	1506 60 8 ..	119

Ausführung	Best.-Nr.	Preis	RG	VE
transparent	1010 70 00	4,45	01	1

Hotelanwendungen



Relais-Schalter mit Zentralstück für Hotelcard

Schaltstrom	10 A
230 V Glüh- und Halogenlampen	1500 W
konventionelle Trafos	1500 VA
elektronische Trafos	1500 W
Leuchtstofflampen:	
- in Duo-Schaltung	1500 W
Kompaktleuchtstofflampen	500 W
Kartenbreite	max. 55 mm
Kartenstärke	0,8 ... 1,2 mm

Ausführung	Best.-Nr.	Preis	RG	VE
polarweiß samt	1640 60 99	73,60	04	1
anthrazit samt, lackiert	1640 60 96	79,30	04	1
alu samt, lackiert	1640 60 94	81,70	04	1

Zentralstücke für Hotelcard-Schalter



Zentralstück mit Aufdruck für Taster Hotelcard

- orange Linse	
Kartenbreite	max. 54 mm
Kartenstärke	0,5 ... 1,4 mm

Passend zu	Best.-Nr.	Seite
Taster für Hotelcard		ab S. 25

Ausführung	Best.-Nr.	Preis	RG	VE
polarweiß samt	1640 60 89	51,30	01	10
anthrazit samt, lackiert	1640 60 86	52,30	03	10
alu samt, lackiert	1640 60 84	59,10	03	10

Barrierefreies Bauen

Steckdosen SCHUKO





Steckdose SCHUKO mit Klappdeckel für Barrierefreies Bauen

- abtastbares Symbol
- erhöhter Berührungsschutz
- in 45°-Stufen variable Einbaulage

Ausführung	Best.-Nr.	Preis	RG	VE
polarweiß samt	4744 60 49	17,20	01	10

Wippen - Barrierefreies Bauen

	Wippe für Barrierefreies Bauen			
	- Führung für Mundstab - Linse	Passend zu Wippschalter Wipptaster Optional Dichtungsset für Schalter/Taster	Best.-Nr. 1010 71 00	Seite ab S. 10 ab S. 10 128
Ausführung	Best.-Nr.	Preis	RG	VE
polarweiß samt	1661 60 49	10,10	01	10

	Wippe für Barrierefreies Bauen			
	- abtastbares Symbol Licht - orange Linse	Passend zu Wippschalter Wipptaster Optional Dichtungsset für Schalter/Taster	Best.-Nr. 1010 71 00	Seite ab S. 10 ab S. 10 128
Ausführung	Best.-Nr.	Preis	RG	VE
polarweiß samt	1651 60 49	8,90	01	10

	Wippe für Barrierefreies Bauen			
	- abtastbares Symbol Klingel - orange Linse	Passend zu Wipptaster Optional Dichtungsset für Schalter/Taster	Best.-Nr. 1010 71 00	Seite ab S. 10 128
Ausführung	Best.-Nr.	Preis	RG	VE
polarweiß samt	1651 60 59	8,90	01	10

	Wippe für Barrierefreies Bauen			
	- abtastbares Symbol für Türöffner - orange Linse	Passend zu Wipptaster Optional Dichtungsset für Schalter/Taster	Best.-Nr. 1010 71 00	Seite ab S. 10 128
Ausführung	Best.-Nr.	Preis	RG	VE
polarweiß samt	1651 60 69	8,90	01	10

Klinikinstallation

Notruf-System

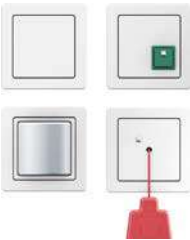
	Notruf-Set mit Rahmen			
		Passend zu Optional Ruftaster mit Rahmen Abstell-/Anwesenheitstaster mit Rahmen Zugtaster mit Rahmen Abstelltaster mit Rahmen Lichtsignal mit Rahmen Netzteil mit Rahmen	Best.-Nr. 5206 60 .. 5205 60 .. 5202 60 .. 5201 60 .. 5203 60 .. 5204 60 ..	Seite 129 130 130 130 130 130
Ausführung	Best.-Nr.	Preis	RG	VE
Berker Q.1				
polarweiß samt	5200 60 89	344,50	01	1
Berker Q.3				
polarweiß samt	5200 60 99	344,50	01	1



Ruftaster mit Rahmen

Ausführung	Best.-Nr.	Preis	RG	VE
Berker Q.1				
polarweiß samt	5206 60 89	42,50	01	1
Berker Q.3				
polarweiß samt	5206 60 99	42,50	01	1

Passend zu Notruf-Set mit Rahmen Best.-Nr. 5200 60 .. Seite 129



Abstell-/Anwesenheitstaster mit Rahmen

Ausführung	Best.-Nr.	Preis	RG	VE
Berker Q.1				
polarweiß samt	5205 60 89	123,40	01	1
Berker Q.3				
polarweiß samt	5205 60 99	123,40	01	1

Passend zu Notruf-Set mit Rahmen Best.-Nr. 5200 60 .. Seite 129



Zugtaster mit Rahmen

Ausführung	Best.-Nr.	Preis	RG	VE
Berker Q.1				
polarweiß samt	5202 60 89	47,70	01	1
Berker Q.3				
polarweiß samt	5202 60 99	47,70	01	1

Passend zu Notruf-Set mit Rahmen Best.-Nr. 5200 60 .. Seite 129



Abstelltaster mit Rahmen

Ausführung	Best.-Nr.	Preis	RG	VE
Berker Q.1				
polarweiß samt	5201 60 89	51,40	01	1
Berker Q.3				
polarweiß samt	5201 60 99	51,40	01	1

Passend zu Notruf-Set mit Rahmen Best.-Nr. 5200 60 .. Seite 129



Lichtsignal mit Rahmen

Ausführung	Best.-Nr.	Preis	RG	VE
Berker Q.1				
polarweiß samt	5203 60 89	185,00	01	1
Berker Q.3				
polarweiß samt	5203 60 99	185,00	01	1

Passend zu Notruf-Set mit Rahmen Best.-Nr. 5200 60 .. Seite 129

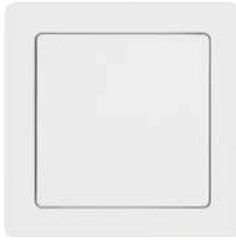

Netzteil mit Rahmen

	Passend zu	Best.-Nr.	Seite	
	Notruf-Set mit Rahmen	5200 60 ..	129	
Ausführung	Best.-Nr.	Preis	RG	VE
Berker Q.1				
polarweiß samt	5204 60 89	60,50	01	1
Berker Q.3				
polarweiß samt	5204 60 99	60,50	01	1

Zentralplatten für Klinikinstallation

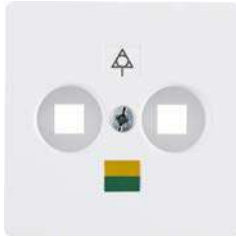



Zentralplatte für Potenzialausgleich-Steckdose

	Passend zu	Best.-Nr.	Seite	
	Zwischenringe Potenzialausgleich-Steckdose	1061	ab S. 124 358	
Ausführung	Best.-Nr.	Preis	RG	VE
polarweiß matt/samt	1403 19 09	4,90	04	10
anthrazit matt	1403 16 06	7,00	04	10
alu matt, lackiert	1403 14 04	10,10	04	10

Rahmen

 Rahmen			▶ 513		
	Passend zu Optional Dichtungen IP44		Best.-Nr.	Seite	
Ausführung	Best.-Nr.	Preis	RG	VE	
polarweiß samt, 1fach	1011 60 89	5,80	01	10	
polarweiß samt, 2fach	1012 60 89	7,90	01	10	
polarweiß samt, 3fach	1013 60 89	14,10	01	2	
polarweiß samt, 4fach	1014 60 89	22,90	01	2	
polarweiß samt, 5fach	1015 60 89	34,80	01	2	

 Rahmen			▶ 513		
	Passend zu Optional Dichtungen IP44		Best.-Nr.	Seite	
Ausführung	Best.-Nr.	Preis	RG	VE	
anthrazit samt, lackiert, 1fach	1011 60 86	6,00	03	10	
anthrazit samt, lackiert, 2fach	1012 60 86	8,80	03	10	
anthrazit samt, lackiert, 3fach	1013 60 86	15,30	03	2	
anthrazit samt, lackiert, 4fach	1014 60 86	24,60	03	2	
anthrazit samt, lackiert, 5fach	1015 60 86	37,40	03	2	

 Rahmen			▶ 513		
	Passend zu Optional Dichtungen IP44		Best.-Nr.	Seite	
Ausführung	Best.-Nr.	Preis	RG	VE	
alu samt, lackiert, 1fach	1011 60 84	9,40	03	10	
alu samt, lackiert, 2fach	1012 60 84	14,40	03	10	
alu samt, lackiert, 3fach	1013 60 84	23,50	03	2	
alu samt, lackiert, 4fach	1014 60 84	38,20	03	2	
alu samt, lackiert, 5fach	1015 60 84	58,00	03	2	

 Rahmen			▶ 513		
	Passend zu Optional Dichtungen IP44		Best.-Nr.	Seite	
Ausführung	Best.-Nr.	Preis	RG	VE	
rot samt, 1fach	1011 60 62	6,00	03	10	
rot samt, 2fach	1012 60 62	8,80	03	10	
rot samt, 3fach	1013 60 62	15,30	03	2	
rot samt, 4fach	1014 60 62	24,60	03	2	
rot samt, 5fach	1015 60 62	37,40	03	2	

 Rahmen - Beschriftungsfeld				
	Best.-Nr.	Preis	RG	VE
Ausführung				
polarweiß samt, 1fach	1011 60 19	8,90	01	10
polarweiß samt, 2fach senkrecht	1012 60 19	14,10	01	10
polarweiß samt, 3fach senkrecht	1013 60 19	23,80	01	10
polarweiß samt, 4fach senkrecht	1014 60 19	35,80	01	2
polarweiß samt, 5fach senkrecht	1015 60 19	51,30	01	2
polarweiß samt, 2fach waagerecht	1022 60 19	14,10	01	10
polarweiß samt, 3fach waagerecht	1023 60 19	23,80	01	10
polarweiß samt, 4fach waagerecht	1024 60 19	35,80	01	2
polarweiß samt, 5fach waagerecht	1025 60 19	51,30	01	2



Rahmen

- Beschriftungsfeld

Ausführung	Best.-Nr.	Preis	RG	VE
anthrazit samt, lackiert, 1fach	1011 60 16	9,20	03	10
anthrazit samt, lackiert, 2fach senkrecht	1012 60 16	14,90	03	10
anthrazit samt, lackiert, 3fach senkrecht	1013 60 16	24,40	03	10
anthrazit samt, lackiert, 4fach senkrecht	1014 60 16	36,90	03	2
anthrazit samt, lackiert, 5fach senkrecht	1015 60 16	52,70	03	2
anthrazit samt, lackiert, 2fach waagerecht	1022 60 16	14,90	03	10
anthrazit samt, lackiert, 3fach waagerecht	1023 60 16	24,40	03	10
anthrazit samt, lackiert, 4fach waagerecht	1024 60 16	36,90	03	2
anthrazit samt, lackiert, 5fach waagerecht	1025 60 16	52,70	03	2



Rahmen

- Beschriftungsfeld

Ausführung	Best.-Nr.	Preis	RG	VE
alu samt, lackiert, 1fach	1011 60 14	12,50	03	10
alu samt, lackiert, 2fach senkrecht	1012 60 14	20,50	03	10
alu samt, lackiert, 3fach senkrecht	1013 60 14	32,90	03	10
alu samt, lackiert, 4fach senkrecht	1014 60 14	50,60	03	2
alu samt, lackiert, 5fach senkrecht	1015 60 14	73,60	03	2
alu samt, lackiert, 2fach waagerecht	1022 60 14	20,50	03	10
alu samt, lackiert, 3fach waagerecht	1023 60 14	32,90	03	10
alu samt, lackiert, 4fach waagerecht	1024 60 14	50,60	03	2
alu samt, lackiert, 5fach waagerecht	1025 60 14	73,60	03	2

Rahmen mit großem Ausschnitt



Rahmen mit großem Ausschnitt

▶ 513

Passend zu	Best.-Nr.	Seite
Tastsensor 3fach mit Temperaturregler	7566 37 29	382
Tastsensor 5fach mit Temperaturregler	7566 57 29	382

Ausführung	Best.-Nr.	Preis	RG	VE
polarweiß samt	1309 60 89	7,90	01	10



Rahmen mit großem Ausschnitt

▶ 513

Passend zu	Best.-Nr.	Seite
Tastsensor 3fach mit Temperaturregler	7566 37 26	382
Tastsensor 5fach mit Temperaturregler	7566 57 26	382

Ausführung	Best.-Nr.	Preis	RG	VE
anthrazit samt, lackiert	1309 60 86	8,80	03	10



Rahmen mit großem Ausschnitt

▶ 513

Passend zu	Best.-Nr.	Seite
Tastsensor 3fach mit Temperaturregler	7566 37 24	382
Tastsensor 5fach mit Temperaturregler	7566 57 24	382

Ausführung	Best.-Nr.	Preis	RG	VE
alu samt, lackiert	1309 60 84	14,40	03	10

Rahmen für Aufputzmontage



Rahmen AP

Ausführung	Best.-Nr.	Preis	RG	VE
anthrazit samt, lackiert, 1fach	1029 60 86	13,00	05	10
anthrazit samt, lackiert, 2fach	1030 60 86	22,30	05	10
anthrazit samt, lackiert, 3fach	1031 60 86	34,80	05	5
alu samt, lackiert, 1fach	1029 60 84	17,60	05	10
alu samt, lackiert, 2fach	1030 60 84	28,00	05	10
alu samt, lackiert, 3fach	1031 60 84	41,00	05	5
polarweiß glänzend, 1fach	1029 00 69	10,90	05	10
polarweiß glänzend, 2fach	1030 00 69	15,10	05	10
polarweiß glänzend, 3fach	1031 00 69	24,40	05	5

Passend zu	Best.-Nr.	Seite
Bodenplatte, selbstverlöschend	1021 ..	204
Leitungs- und Kanaleinführung	1813 ..	352
Rohreinführung	1817 0 ..	262

Rahmen



Rahmen

▶ 513



	Passend zu Optional	Best.-Nr.	Seite	
	Dichtungen IP44		ab S. 127	
Ausführung	Best.-Nr.	Preis	RG	VE
polarweiß samt, 1fach	1011 60 99	5,80	01	10
polarweiß samt, 2fach	1012 60 99	7,90	01	10
polarweiß samt, 3fach	1013 60 99	14,10	01	2
polarweiß samt, 4fach	1014 60 99	22,90	01	2
polarweiß samt, 5fach	1015 60 99	34,80	01	2



Rahmen

▶ 513



	Passend zu Optional	Best.-Nr.	Seite	
	Dichtungen IP44		ab S. 127	
Ausführung	Best.-Nr.	Preis	RG	VE
anthrazit samt, lackiert, 1fach	1011 60 96	6,00	03	10
anthrazit samt, lackiert, 2fach	1012 60 96	8,80	03	10
anthrazit samt, lackiert, 3fach	1013 60 96	15,30	03	2
anthrazit samt, lackiert, 4fach	1014 60 96	24,60	03	2
anthrazit samt, lackiert, 5fach	1015 60 96	37,40	03	2



Rahmen

▶ 513



	Passend zu Optional	Best.-Nr.	Seite	
	Dichtungen IP44		ab S. 127	
Ausführung	Best.-Nr.	Preis	RG	VE
alu samt, lackiert, 1fach	1011 60 94	9,40	03	10
alu samt, lackiert, 2fach	1012 60 94	14,40	03	2
alu samt, lackiert, 3fach	1013 60 94	23,50	03	2
alu samt, lackiert, 4fach	1014 60 94	38,20	03	2
alu samt, lackiert, 5fach	1015 60 94	58,00	03	2



Rahmen

- Beschriftungsfeld



Ausführung	Best.-Nr.	Preis	RG	VE
polarweiß samt, 1fach	1051 60 99	8,90	01	10
polarweiß samt, 2fach senkrecht	1052 60 99	14,10	01	10
polarweiß samt, 3fach senkrecht	1053 60 99	23,80	01	10
polarweiß samt, 4fach senkrecht	1054 60 99	35,80	01	2
polarweiß samt, 5fach senkrecht	1055 60 99	51,30	01	2
polarweiß samt, 2fach waagerecht	1022 60 99	14,10	01	10
polarweiß samt, 3fach waagerecht	1023 60 99	23,80	01	10
polarweiß samt, 4fach waagerecht	1024 60 99	35,80	01	2
polarweiß samt, 5fach waagerecht	1025 60 99	51,30	01	2



Rahmen

- Beschriftungsfeld



Ausführung	Best.-Nr.	Preis	RG	VE
anthrazit samt, lackiert, 1fach	1051 60 86	9,20	03	10
anthrazit samt, lackiert, 2fach senkrecht	1052 60 86	14,90	03	10
anthrazit samt, lackiert, 3fach senkrecht	1053 60 86	24,40	03	10
anthrazit samt, lackiert, 4fach senkrecht	1054 60 86	36,90	03	2
anthrazit samt, lackiert, 5fach senkrecht	1055 60 86	52,70	03	2
anthrazit samt, lackiert, 2fach waagerecht	1022 60 86	14,90	03	10
anthrazit samt, lackiert, 3fach waagerecht	1023 60 86	24,40	03	10
anthrazit samt, lackiert, 4fach waagerecht	1024 60 86	36,90	03	2
anthrazit samt, lackiert, 5fach waagerecht	1025 60 86	52,70	03	2



Rahmen
- **Beschriftungsfeld**

Ausführung	Best.-Nr.	Preis	RG	VE
alu samt, lackiert, 1fach	1051 60 94	12,50	03	10
alu samt, lackiert, 2fach senkrecht	1052 60 94	20,50	03	10
alu samt, lackiert, 3fach senkrecht	1053 60 94	32,90	03	10
alu samt, lackiert, 4fach senkrecht	1054 60 94	50,60	03	2
alu samt, lackiert, 5fach senkrecht	1055 60 94	73,60	03	2
alu samt, lackiert, 2fach waagerecht	1022 60 94	20,50	03	10
alu samt, lackiert, 3fach waagerecht	1023 60 94	32,90	03	10
alu samt, lackiert, 4fach waagerecht	1024 60 94	50,60	03	2
alu samt, lackiert, 5fach waagerecht	1025 60 94	73,60	03	2

Rahmen mit großem Ausschnitt



Rahmen mit großem Ausschnitt

▶ 513

Passend zu	Best.-Nr.	Seite
Tastensor 3fach mit Temperaturregler	7566 37 29	382
Tastensor 5fach mit Temperaturregler	7566 57 29	382

Ausführung	Best.-Nr.	Preis	RG	VE
polarweiß samt	1309 60 99	7,90	01	2



Rahmen mit großem Ausschnitt

▶ 513

Passend zu	Best.-Nr.	Seite
Tastensor 3fach mit Temperaturregler	7566 37 26	382
Tastensor 5fach mit Temperaturregler	7566 57 26	382

Ausführung	Best.-Nr.	Preis	RG	VE
anthrazit samt, lackiert	1309 60 96	8,80	03	2



Rahmen mit großem Ausschnitt

▶ 513

Passend zu	Best.-Nr.	Seite
Tastensor 3fach mit Temperaturregler	7566 37 24	382
Tastensor 5fach mit Temperaturregler	7566 57 24	382

Ausführung	Best.-Nr.	Preis	RG	VE
alu samt, lackiert	1309 60 94	14,10	03	2

Aufputz-Gehäuse



Gehäuse AP

Ausführung	Best.-Nr.	Preis	RG	VE
polarweiß matt, 1fach	1041 99 09	11,20	05	10
polarweiß matt, 2fach	1042 99 09	19,90	05	5
polarweiß matt, 3fach	1043 99 09	31,50	05	5
anthrazit matt, 1fach	1041 99 49	13,03	05	10
anthrazit matt, 2fach	1042 99 49	22,34	05	5
anthrazit matt, 3fach	1043 99 49	34,84	05	5
alu matt, 1fach	1041 99 39	17,60	05	10
alu matt, 2fach	1042 99 39	28,00	05	5
alu matt, 3fach	1043 99 39	39,40	05	5

Passend zu	Best.-Nr.	Seite
Optional		
Einführungen/Verbinder		ab S. 352

Rahmen



Rahmen

▶ 513

Ausführung	Best.-Nr.	Preis	RG	VE
polarweiß samt, lackiert, 1fach	1011 61 89	8,50	01	10
polarweiß samt, lackiert, 2fach	1012 61 89	12,30	01	5
polarweiß samt, lackiert, 3fach	1013 61 89	21,20	01	5
polarweiß samt, lackiert, 4fach	1014 61 89	34,10	01	1
polarweiß samt, lackiert, 5fach	1015 61 89	51,90	01	1



Rahmen

▶ 513

Ausführung	Best.-Nr.	Preis	RG	VE
anthrazit samt, lackiert, 1fach	1011 61 86	9,00	03	10
anthrazit samt, lackiert, 2fach	1012 61 86	13,80	03	5
anthrazit samt, lackiert, 3fach	1013 61 86	22,70	03	5
anthrazit samt, lackiert, 4fach	1014 61 86	36,50	03	1
anthrazit samt, lackiert, 5fach	1015 61 86	55,50	03	1



Rahmen

▶ 513

Ausführung	Best.-Nr.	Preis	RG	VE
alu samt, lackiert, 1fach	1011 61 84	12,00	03	10
alu samt, lackiert, 2fach	1012 61 84	18,50	03	5
alu samt, lackiert, 3fach	1013 61 84	29,90	03	5
alu samt, lackiert, 4fach	1014 61 84	48,10	03	1
alu samt, lackiert, 5fach	1015 61 84	73,30	03	1



Rahmen

▶ 513

Ausführung	Best.-Nr.	Preis	RG	VE
Alu, Aluminium gestrahlt, 1fach	1011 60 74	34,30	03	1
Alu, Aluminium gestrahlt, 2fach	1012 60 74	60,60	03	1
Alu, Aluminium gestrahlt, 3fach	1013 60 74	101,40	03	1
Alu, Aluminium gestrahlt, 4fach	1014 60 74	138,50	03	1
Alu, Aluminium gestrahlt, 5fach	1015 60 74	188,70	03	1



Rahmen

▶ 513

Ausführung	Best.-Nr.	Preis	RG	VE
Edelstahl, Metall gebürstet, 1fach	1011 60 83	34,30	03	1
Edelstahl, Metall gebürstet, 2fach senkrecht	1012 60 83	60,60	03	1
Edelstahl, Metall gebürstet, 3fach senkrecht	1013 60 83	101,40	03	1
Edelstahl, Metall gebürstet, 4fach senkrecht	1014 60 83	138,50	03	1
Edelstahl, Metall gebürstet, 5fach senkrecht	1015 60 83	188,70	03	1
Edelstahl, Metall gebürstet, 2fach waagerecht	1022 60 83	60,60	03	1
Edelstahl, Metall gebürstet, 3fach waagerecht	1023 60 83	101,40	03	1
Edelstahl, Metall gebürstet, 4fach waagerecht	1024 60 83	138,50	03	1
Edelstahl, Metall gebürstet, 5fach waagerecht	1025 60 83	188,70	03	1



Rahmen

▶ 513

Ausführung	Best.-Nr.	Preis	RG	VE
Glas polarweiß, 1fach	1011 60 79	34,30	03	1
Glas polarweiß, 2fach	1012 60 79	60,60	03	1
Glas polarweiß, 3fach	1013 60 79	101,40	03	1
Glas polarweiß, 4fach	1014 60 79	138,50	03	1
Glas polarweiß, 5fach	1015 60 79	188,70	03	1



Rahmen

▶ 513

Ausführung	Best.-Nr.	Preis	RG	VE
Glas schwarz, 1fach	1011 60 76	34,30	03	1
Glas schwarz, 2fach	1012 60 76	60,60	03	1
Glas schwarz, 3fach	1013 60 76	101,40	03	1
Glas schwarz, 4fach	1014 60 76	138,50	03	1
Glas schwarz, 5fach	1015 60 76	188,70	03	1

Rahmen aus speziellen Materialien



Rahmen

▶ 513

Ausführung	Best.-Nr.	Preis	RG	VE
anthrazit, Schiefer natur, 1fach	1011 60 30	34,30	03	1
anthrazit, Schiefer natur, 2fach	1012 60 30	60,60	03	1
anthrazit, Schiefer natur, 3fach	1013 60 30	101,40	03	1



Rahmen

▶ 513

Ausführung	Best.-Nr.	Preis	RG	VE
grau, Beton strukturiert, 1fach	1011 60 20	34,30	03	1
grau, Beton strukturiert, 2fach	1012 60 20	60,60	03	1
grau, Beton strukturiert, 3fach	1013 60 20	101,40	03	1

Rahmen mit großem Ausschnitt



Rahmen mit großem Ausschnitt

Passend zu	Best.-Nr.	Seite
Tastensor 3fach mit Temperaturregler	7566 37 29	382
Tastensor 5fach mit Temperaturregler	7566 57 29	382

Ausführung	Best.-Nr.	Preis	RG	VE
polarweiß samt, lackiert	1309 61 89	12,30	01	1



Rahmen mit großem Ausschnitt

Passend zu	Best.-Nr.	Seite
Tastensor 3fach mit Temperaturregler	7566 37 26	382
Tastensor 5fach mit Temperaturregler	7566 57 26	382

Ausführung	Best.-Nr.	Preis	RG	VE
anthrazit samt, lackiert	1309 61 86	13,80	03	1



Rahmen mit großem Ausschnitt

Passend zu	Best.-Nr.	Seite
Tastensor 3fach mit Temperaturregler	7566 37 24	382
Tastensor 5fach mit Temperaturregler	7566 57 24	382

Ausführung	Best.-Nr.	Preis	RG	VE
alu samt, lackiert	1309 61 84	18,50	03	1



Rahmen mit großem Ausschnitt

▶ 513

Passend zu	Best.-Nr.	Seite
Tastensor 3fach mit Temperaturregler	7566 37 2 ..	382
Tastensor 5fach mit Temperaturregler	7566 57 2 ..	382

Ausführung	Best.-Nr.	Preis	RG	VE
Alu, Aluminium gestrahlt	1309 60 74	60,60	03	1



Rahmen mit großem Ausschnitt

▶ 513

Passend zu	Best.-Nr.	Seite
Tastensor 3fach mit Temperaturregler	7566 37 2 ..	382
Tastensor 5fach mit Temperaturregler	7566 57 2 ..	382

Ausführung	Best.-Nr.	Preis	RG	VE
Edelstahl, Metall gebürstet	1309 60 83	60,60	03	1



Rahmen mit großem Ausschnitt

▶ 513

Passend zu	Best.-Nr.	Seite
Tastensor 3fach mit Temperaturregler	7566 37 29	382
Tastensor 5fach mit Temperaturregler	7566 57 29	382

Ausführung	Best.-Nr.	Preis	RG	VE
Glas polarweiß	1309 60 79	60,60	03	1



Rahmen mit großem Ausschnitt

▶ 513

Passend zu	Best.-Nr.	Seite
Tastensor 3fach mit Temperaturregler	7566 37 26	382
Tastensor 5fach mit Temperaturregler	7566 57 26	382

Ausführung	Best.-Nr.	Preis	RG	VE
Glas schwarz	1309 60 76	60,60	03	1

Rahmen mit großem Ausschnitt aus speziellen Materialien



Rahmen mit großem Ausschnitt

▶ 513

Passend zu	Best.-Nr.	Seite
Tastensor 3fach mit Temperaturregler	7566 37 2 ..	382
Tastensor 5fach mit Temperaturregler	7566 57 2 ..	382

Ausführung	Best.-Nr.	Preis	RG	VE
anthrazit, Schiefer natur	1309 60 30	60,60	03	1







Rahmen mit großem Ausschnitt

▶ 513

Passend zu	Best.-Nr.	Seite
Tastensor 3fach mit Temperaturregler	7566 37 2 ..	382
Tastensor 5fach mit Temperaturregler	7566 57 2 ..	382

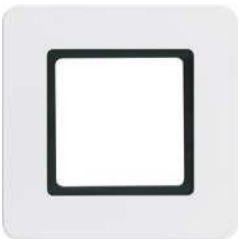
Ausführung	Best.-Nr.	Preis	RG	VE
grau, Beton strukturiert	1309 60 20	60,60	03	1

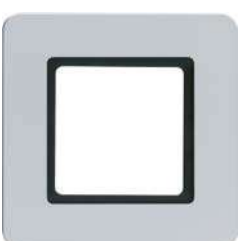
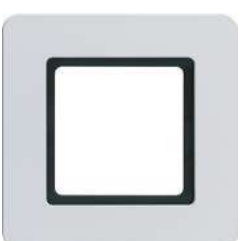
Beleuchtete Rahmen

	Rahmen 1fach für Beleuchtung				▶ 513
	Ausführung	Best.-Nr.	Preis	RG	VE
	polarweiß samt, lackiert	1011 61 09	8,50	01	1
Passend zu					
			Best.-Nr.		Seite
			1680 50		141
			1680 55		141
	Rahmen 1fach für Beleuchtung				▶ 513
	Ausführung	Best.-Nr.	Preis	RG	VE
	anthrazit samt, lackiert	1011 61 06	9,00	03	1
Passend zu					
			Best.-Nr.		Seite
			1680 50		141
			1680 55		141
	Rahmen 1fach für Beleuchtung				▶ 513
	Ausführung	Best.-Nr.	Preis	RG	VE
	alu samt, lackiert	1011 61 04	12,00	03	1
Passend zu					
			Best.-Nr.		Seite
			1680 50		141
			1680 55		141
	Rahmen 1fach für Beleuchtung				▶ 513
	Ausführung	Best.-Nr.	Preis	RG	VE
	Alu, Aluminium gestrahlt	1011 61 74	34,30	03	1
Passend zu					
			Best.-Nr.		Seite
			1680 50		141
			1680 55		141
	Rahmen 1fach für Beleuchtung				▶ 513
	Ausführung	Best.-Nr.	Preis	RG	VE
	Edelstahl, Metall gebürstet	1011 61 83	34,30	03	1
Passend zu					
			Best.-Nr.		Seite
			1680 50		141
			1680 55		141
	Rahmen 1fach für Beleuchtung				▶ 513
	Ausführung	Best.-Nr.	Preis	RG	VE
	Glas polarweiß	1011 61 79	34,30	03	1
Passend zu					
			Best.-Nr.		Seite
			1680 50		141
			1680 55		141

	Rahmen 1fach für Beleuchtung				▶ 513
			Passend zu LED-Modul für Corona-Beleuchtung LED-Modul für Downlight-Beleuchtung	Best.-Nr. 1680 50 1680 55	Seite 141 141
Ausführung	Glas schwarz	Best.-Nr.	Preis	RG	VE
		1011 61 76	34,30	03	1

Rahmen aus speziellen Materialien

	Rahmen 1fach für Beleuchtung				▶ 513
			Passend zu LED-Modul für Corona-Beleuchtung LED-Modul für Downlight-Beleuchtung	Best.-Nr. 1680 50 1680 55	Seite 141 141
Ausführung	anthrazit, Schiefer natur	Best.-Nr.	Preis	RG	VE
		1011 61 30	34,30	03	1

	Rahmen 1fach für Beleuchtung				▶ 513
			Passend zu LED-Modul für Corona-Beleuchtung LED-Modul für Downlight-Beleuchtung	Best.-Nr. 1680 50 1680 55	Seite 141 141
Ausführung	grau, Beton strukturiert	Best.-Nr.	Preis	RG	VE
		1011 61 20	34,30	03	1

LED-Module

	LED-Modul für Corona-Beleuchtung				
	Lichtfarbe	2750 ... 3250 K	Passend zu Rahmen 1fach für Beleuchtung	Best.-Nr. 1011 61 ..	Seite 140
Ausführung	transparent	Best.-Nr.	Preis	RG	VE
		1680 50	51,70	04	1

	LED-Modul für Downlight-Beleuchtung				
	Lichtfarbe	2750 ... 3250 K	Passend zu Rahmen 1fach für Beleuchtung	Best.-Nr. 1011 61 ..	Seite 140
Ausführung	transparent	Best.-Nr.	Preis	RG	VE
		1680 55	44,80	04	1

Rahmen



Rahmen

▶ 513

- **Beschriftungsfeld**

Ausführung	Best.-Nr.	Preis	RG	VE
polarweiß samt, 1fach	1011 61 99	8,90	01	10
polarweiß samt, 2fach waagerecht	1012 63 99	14,10	01	10
polarweiß samt, 3fach waagerecht	1013 63 99	23,80	01	10



Rahmen

▶ 513

- **Beschriftungsfeld**

Ausführung	Best.-Nr.	Preis	RG	VE
anthrazit samt, lackiert, 1fach	1011 61 96	9,20	03	10
anthrazit samt, lackiert, 2fach waagerecht	1012 63 96	14,90	03	10
anthrazit samt, lackiert, 3fach waagerecht	1013 63 96	24,40	03	10

Berker K.1 | K.5



Profiliert, konturiert, schnörkellos: Der Berker K.1 und sein Schwesterprogramm Berker K.5 sind beste Beispiele für geradliniges Design. Umso schöner, dass es den Berker K.5 neben seiner klassischen Edelstahlvariante nun auch in voll eloxiertem Aluminium gibt. Zwei zentrale, moderne Klassiker im Berker Programm, die Qualität und Stilsicherheit verkörpern.

Berker K.1

- Hohe Bruchfestigkeit und lange Lebensdauer.
- Lieferbar in glänzend polarweiß oder matt anthrazit.
- Waagerechter oder senkrechter Mehrfach-Rahmen für bis zu fünf Geräte.
- Die Rahmen, Wippen und weitere Abdeckungen der Designlinie Berker K.1 sind erhältlich in dem Material **Kunststoff**: glänzend, polarweiß / matt, anthrazit.

Berker K.5

- Hochwertiger Edelstahl mit klassischem Design kombiniert.
- Einzigartige Kombination aus klarer Kontur und matt-schimmernder Oberfläche.
- Auch in voll eloxiertem Aluminium (nach E6EV1).
- Die Rahmen, Wippen und weitere Abdeckungen der Designlinie Berker K.5 sind erhältlich in den Materialien **Aluminium** (nach E6EV1) und **Edelstahl**.

Steckdosen SCHUKO	146
Schutzeinrichtungen UP	150
Steckdosensysteme international	151
Abdeckungen für Schalter/Taster	153
Zeitschaltuhren	155
Abdeckungen für Dimmer	155
Elektronik-Plattform	156
Abdeckungen für Jalousieschalter/-taster	157
Regler und Abdeckungen HLK	159
Kommunikations-/Multimediatechnik	161
Lichtsignale	166
Ergänzungsprodukte	167
Hotelanwendungen	168
Barrierefreies Bauen	169
Klinikinstallation	170
Rahmen K.1	172
Aufputz-Gehäuse	173
Rahmen K.5	174
Aufputz-Gehäuse	175



☐☐☐ Gekennzeichnete Artikel sind in Verbindung mit entsprechendem Dichtungsset für die Installation wassergeschützt Unterputz IP44 geeignet.

Steckdosen SCHUKO

Steckdosen SCHUKO



Steckdose SCHUKO

▶ 494

Ausführung	Best.-Nr.	Preis	RG	VE
polarweiß glänzend	4715 70 09	8,30	01	10
anthrazit matt, lackiert	4715 70 06	8,80	03	10
Alu, Aluminium eloxiert	4715 70 03	17,10	03	10
Edelstahl, Metall mattiert	4715 70 04	17,10	03	10



Steckdose SCHUKO

- erhöhter Berührungsschutz

▶ 494

Ausführung	Best.-Nr.	Preis	RG	VE
polarweiß glänzend	4735 70 09	10,20	01	10
anthrazit matt, lackiert	4735 70 06	10,90	03	10
Alu, Aluminium eloxiert	4735 70 03	18,50	03	10
Edelstahl, Metall mattiert	4735 70 04	18,50	03	10



Steckdose SCHUKO

- Schraub-Liftklemmen

▶ 494

Ausführung	Best.-Nr.	Preis	RG	VE
polarweiß glänzend	4115 70 09	8,30	01	10
anthrazit matt, lackiert	4115 70 06	8,80	03	10
Alu, Aluminium eloxiert	4115 70 03	17,10	03	10
Edelstahl, Metall mattiert	4115 70 04	17,10	03	10



Steckdose SCHUKO

- erhöhter Berührungsschutz - Schraub-Liftklemmen

▶ 494

Ausführung	Best.-Nr.	Preis	RG	VE
polarweiß glänzend	4135 70 09	10,20	01	10
anthrazit matt, lackiert	4135 70 06	10,90	03	10
Alu, Aluminium eloxiert	4135 70 03	18,50	03	10
Edelstahl, Metall mattiert	4135 70 04	18,50	03	10



Steckdose SCHUKO

- Beschriftungsfeld

▶ 494

Ausführung	Best.-Nr.	Preis	RG	VE
polarweiß glänzend	4739 70 09	11,30	01	10
anthrazit matt, lackiert	4739 70 06	11,50	03	10
alu matt, lackiert	4739 70 03	20,20	03	10
edelstahl matt, lackiert	4739 70 04	20,20	03	10



Steckdose SCHUKO

- Beschriftungsfeld - erhöhter Berührungsschutz

▶ 494

Ausführung	Best.-Nr.	Preis	RG	VE
polarweiß glänzend	4738 70 09	13,20	01	10
anthrazit matt, lackiert	4738 70 06	13,30	03	10
alu matt, lackiert	4738 70 03	21,50	03	10
edelstahl matt, lackiert	4738 70 04	21,50	03	10



Steckdose SCHUKO 45°
- Beschriftungsfeld

▶ 494

Ausführung	Best.-Nr.	Preis	RG	VE
polarweiß glänzend	4728 71 09	13,30	01	10
anthrazit matt, lackiert	4728 71 06	13,60	03	10
alu matt, lackiert	4728 71 03	22,30	03	10
edelstahl matt, lackiert	4728 71 04	22,30	03	10



Steckdose SCHUKO mit LED-Orientierungslicht
- erhöhter Berührungsschutz
- Schraub-Liftklemmen

▶ 494

Ausführung	Best.-Nr.	Preis	RG	VE
polarweiß glänzend	4109 70 09	62,50	01	10
anthrazit matt, lackiert	4109 70 06	63,30	03	10
alu matt, lackiert	4109 70 03	68,30	03	10
edelstahl matt, lackiert	4109 70 04	71,20	03	10



Steckdose SCHUKO mit Kontroll-LED
- Beschriftungsfeld
- erhöhter Berührungsschutz
- Schraub-Liftklemmen

▶ 494

Ausführung	Best.-Nr.	Preis	RG	VE
polarweiß glänzend	4110 70 09	27,90	01	10



Steckdose SCHUKO/USB

Ausgangsstrom je Buchse max. 2,4 A
Ausgangsstrom bei Betrieb beider Buchsen (gesamt) max. 2,4 A

Ausführung	Best.-Nr.	Preis	RG	VE
polarweiß glänzend	4803 70 09	71,60	04	1
anthrazit matt, lackiert	4803 70 06	72,80	04	1
alu matt, lackiert	4803 70 03	73,90	04	1
edelstahl matt, lackiert	4803 70 04	73,90	04	1



Steckdose SCHUKO/USB A-C

Ausgangsstrom je Buchse Typ A 2,4 A, Typ C 3,0 A
Ausgangsstrom bei Betrieb beider Buchsen (gesamt) max. 3,0 A

Ausführung	Best.-Nr.	Preis	RG	VE
polarweiß glänzend	★ 4804 70 09	81,20	04	1
anthrazit matt, lackiert	★ 4804 70 06	83,40	04	1
alu matt, lackiert	★ 4804 70 03	84,40	04	1
edelstahl matt, lackiert	★ 4804 70 04	84,40	04	1



Doppelsteckdose SCHUKO mit Abdeckplatte, hoch

▶ 494

Ausführung	Best.-Nr.	Preis	RG	VE
polarweiß glänzend	4774 70 09	22,70	01	10
anthrazit matt	4774 70 06	23,30	03	10
alu matt, lackiert	4774 70 03	34,00	03	10
edelstahl matt, lackiert	4774 70 04	34,00	03	10



Doppelsteckdose SCHUKO mit Abdeckplatte, hoch
- erhöhter Berührungsschutz

▶ 494

Ausführung	Best.-Nr.	Preis	RG	VE
polarweiß glänzend	4759 70 09	27,50	01	10
anthrazit matt, lackiert	4759 70 06	27,80	03	10
alu matt, lackiert	4759 70 03	38,80	03	10
edelstahl matt, lackiert	4759 70 04	38,80	03	10

Steckdosen SCHUKO mit Klappdeckel



Steckdose SCHUKO mit Klappdeckel
- erhöhter Berührungsschutz

▶ 494

Ausführung	Best.-Nr.	Preis	RG	VE
polarweiß glänzend	4751 71 09	16,20	01	10
anthrazit matt, lackiert	4751 71 06	16,40	03	10
Alu, Aluminium eloxiert	4751 71 03	24,60	03	10
Edelstahl, Metall mattiert	4751 71 04	24,60	03	10



Steckdose SCHUKO mit Klappdeckel
- erhöhter Berührungsschutz

▶ 494

Ausführung	Best.-Nr.	Preis	RG	VE
polarweiß glänzend	4751 72 09	16,80	01	10
anthrazit matt, lackiert	4751 72 06	20,40	03	10
Alu, Aluminium eloxiert	4751 72 03	25,70	03	10
Edelstahl, Metall mattiert	4751 72 04	25,70	03	10

Passend zu
Optional
Dichtungssset für Steckdosen/Zentralstücke

Best.-Nr. Seite
ab S. 178



Steckdose SCHUKO mit Klappdeckel
- erhöhter Berührungsschutz

▶ 494

Ausführung	Best.-Nr.	Preis	RG	VE
polarweiß glänzend	4747 71 09	16,20	01	10
anthrazit matt, lackiert	4747 71 06	16,40	03	10
Alu, Aluminium eloxiert	4747 71 03	24,60	03	10
Edelstahl, Metall mattiert	4747 71 04	24,60	03	10



Steckdose SCHUKO mit Klappdeckel
- Beschriftungsfeld
- erhöhter Berührungsschutz

▶ 494

Ausführung	Best.-Nr.	Preis	RG	VE
polarweiß glänzend	4752 71 09	19,10	01	10
anthrazit matt, lackiert	4752 71 06	20,10	03	10
Alu, Aluminium eloxiert	4752 71 03	27,50	03	10
Edelstahl, Metall mattiert	4752 71 04	27,50	03	10



Steckdose SCHUKO mit Klappdeckel
- Beschriftungsfeld
- erhöhter Berührungsschutz

▶ 494

Ausführung	Best.-Nr.	Preis	RG	VE
polarweiß glänzend	4752 72 09	19,70	01	10
anthrazit matt, lackiert	4752 72 06	23,30	03	10
Alu, Aluminium eloxiert	4752 72 03	34,84	03	10
Edelstahl, Metall mattiert	4752 72 04	34,84	03	10

Passend zu
Optional
Dichtungssset für Steckdosen/Zentralstücke

Best.-Nr. Seite
ab S. 178



Steckdose SCHUKO mit Klappdeckel

▶ 494

- Beschriftungsfeld
- erhöhter Berührungsschutz
- in 45°-Stufen variable Einbaulage

Ausführung	Best.-Nr.	Preis	RG	VE
polarweiß glänzend	4748 71 09	19,10	01	10
anthrazit matt, lackiert	4748 71 06	20,10	03	10
Alu, Aluminium eloxiert	4748 71 03	27,50	03	10
Edelstahl, Metall mattiert	4748 71 04	27,50	03	10



Steckdose SCHUKO mit Klappdeckel

▶ 494

- Schloss - ungleiche Schließungen

Passend zu
Optional
Dichtungsset für Steckdosen/Zentralstücke

Best.-Nr. Seite
ab S. 168

Ausführung	Best.-Nr.	Preis	RG	VE
polarweiß glänzend	4763 70 09	61,90	01	10
anthrazit matt, lackiert	4763 70 06	62,30	03	10
alu matt, lackiert	4763 70 03	70,40	03	10
edelstahl matt, lackiert	4763 70 04	70,40	03	10



Steckdose SCHUKO mit Klappdeckel

▶ 494

- Schloss - ungleiche Schließungen
- Schraub-Liftklemmen

Passend zu
Optional
Dichtungsset für Steckdosen/Zentralstücke

Best.-Nr. Seite
ab S. 178

Ausführung	Best.-Nr.	Preis	RG	VE
polarweiß glänzend	4163 70 09	61,90	01	10
anthrazit matt, lackiert	4163 70 06	62,30	03	10
alu matt, lackiert	4163 70 03	70,40	03	10
edelstahl matt, lackiert	4163 70 04	70,40	03	10

Steckdosen SCHUKO für Spezial-Anwendungen



Steckdose SCHUKO

▶ 494

Ausführung	Best.-Nr.	Preis	RG	VE
rot glänzend	4715 70 15	11,40	03	10
grün glänzend	4715 70 13	11,40	03	10
orange glänzend	4715 70 14	11,40	03	10



Steckdose SCHUKO mit Aufdruck

▶ 494

Ausführung	Best.-Nr.	Preis	RG	VE
rot glänzend, Aufdruck "EDV"	4715 71 15	12,40	03	10
grün glänzend, Aufdruck "SV"	4715 71 13	12,40	03	10
orange glänzend, Aufdruck "ZSV"	4715 71 14	12,40	03	10

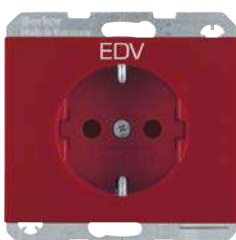

Steckdose SCHUKO mit Aufdruck

▶ 494

- erhöhter Berührungsschutz

Ausführung	Best.-Nr.	Preis	RG	VE
rot glänzend, Aufdruck "EDV"	4735 71 15	13,50	03	10
grün glänzend, Aufdruck "SV"	4735 71 13	13,50	03	10
orange glänzend, Aufdruck "ZSV"	4735 71 14	13,50	03	10



Steckdose SCHUKO
- Beschriftungsfeld

▶ 494

Ausführung	Best.-Nr.	Preis	RG	VE
rot glänzend	4739 70 15	14,60	03	10
grün glänzend	4739 70 13	14,60	03	10
orange glänzend	4739 70 14	14,60	03	10



Steckdose SCHUKO mit Aufdruck
- Beschriftungsfeld

▶ 494

Ausführung	Best.-Nr.	Preis	RG	VE
rot glänzend, Aufdruck "EDV"	4739 71 15	15,70	03	10
grün glänzend, Aufdruck "SV"	4739 71 13	15,70	03	10
orange glänzend, Aufdruck "ZSV"	4739 71 14	15,70	03	10



Steckdose SCHUKO mit Kontroll-LED und Aufdruck
- Beschriftungsfeld
- erhöhter Berührungsschutz
- Schraub-Liftklemmen

▶ 494

Ausführung	Best.-Nr.	Preis	RG	VE
rot glänzend, Aufdruck "EDV"	4110 71 15	32,30	03	10
grün glänzend, Aufdruck "SV"	4110 71 13	32,30	03	10
orange glänzend, Aufdruck "ZSV"	4110 71 14	32,30	03	10



Steckdose SCHUKO mit Klappdeckel, Kontroll-LED und Aufdruck

▶ 494

- erhöhter Berührungsschutz
- Schraub-Liftklemmen

Passend zu Optional Dichtungsset für Steckdosen/Zentralstücke	Best.-Nr.	Seite
		ab S. 178

Ausführung	Best.-Nr.	Preis	RG	VE
rot glänzend, Aufdruck "EDV"	4151 71 15	34,70	03	10
grün glänzend, Aufdruck "SV"	4151 71 13	34,70	03	10
orange glänzend, Aufdruck "ZSV"	4151 71 14	34,70	03	10

Schutzeinrichtungen UP

Steckdosen SCHUKO mit Schutzeinrichtung



Steckdose SCHUKO mit Überspannungsschutz

▶ 493

- Beschriftungsfeld
- Schraubklemmen

Ausführung	Best.-Nr.	Preis	RG	VE
polarweiß glänzend	4152 71 09	191,00	04	1
anthrazit matt, lackiert	4152 71 06	193,90	04	1
alu matt, lackiert	4152 71 03	194,40	04	1
edelstahl matt, lackiert	4152 71 04	199,40	04	1
rot glänzend	4152 71 15	193,90	04	1



Steckdose SCHUKO mit FI-Schutzschalter

▶ 492

- erhöhter Berührungsschutz

Ausführung	Best.-Nr.	Preis	RG	VE
polarweiß glänzend	4708 70 09	180,60	02	1
anthrazit matt, lackiert	4708 70 06	181,60	02	1
alu matt, lackiert	4708 70 03	189,80	02	1
edelstahl matt, lackiert	4708 70 04	189,80	02	1

Abdeckungen für Schutzschalter



Zentralstück 50 x 50 mm für FI-Schutzschalter

Ausführung	Best.-Nr.	Preis	RG	VE
	polarweiß glänzend	1496 09	4,20	02
anthrazit matt	1496 16 06	6,50	02	1
alu matt, lackiert	1496 14 04	9,90	02	1
edelstahl matt, lackiert	1496 04	9,90	02	1

Passend zu
Adapterringe für Zentralstück 50 x 50 mm
FI-Schutzschalter

Best.-Nr. 2844 01

Seite ab S. 164
13

Steckdosensysteme international

Steckdosen ohne Schutzkontakt



Steckdose ohne Schutzkontakt

▶ 494

Ausführung	Best.-Nr.	Preis	RG	VE
polarweiß glänzend	61 6715 70 09	8,50	01	10
anthrazit matt, lackiert	61 6715 70 06	8,60	03	10
alu matt, lackiert	61 6715 70 03	18,10	03	10
edelstahl matt, lackiert	61 6715 70 04	18,10	03	10

Steckdosen mit Schutzkontaktstift



Steckdose mit Schutzkontaktstift

- erhöhter Berührungsschutz

▶ 494

Ausführung	Best.-Nr.	Preis	RG	VE
polarweiß glänzend	67 6875 70 09	12,40	01	10
anthrazit matt, lackiert	67 6875 70 06	13,10	03	10
Alu, Aluminium eloxiert	67 6875 70 03	20,00	03	10
Edelstahl, Metall mattiert	67 6875 70 04	20,00	03	10



Steckdose mit Schutzkontaktstift

- erhöhter Berührungsschutz
- Schraub-Liftklemmen

▶ 494

Ausführung	Best.-Nr.	Preis	RG	VE
polarweiß glänzend	67 6575 70 09	12,40	01	10
anthrazit matt, lackiert	67 6575 70 06	13,10	03	10
Alu, Aluminium eloxiert	67 6575 70 03	20,00	03	10
Edelstahl, Metall mattiert	67 6575 70 04	20,00	03	10



Steckdose mit Schutzkontaktstift und LED-Orientierungslicht

- erhöhter Berührungsschutz
- Schraub-Liftklemmen

▶ 494

Ausführung	Best.-Nr.	Preis	RG	VE
polarweiß glänzend	67 6510 70 09	64,80	01	10
anthrazit matt	67 6510 70 06	65,60	03	10
alu matt, lackiert	67 6510 70 03	69,80	03	10
edelstahl matt, lackiert	67 6510 70 04	72,70	03	10



Steckdose mit Schutzkontaktstift und Kontroll-LED

- erhöhter Berührungsschutz
- Schraub-Liftklemmen

▶ 494

Ausführung	Best.-Nr.	Preis	RG	VE
polarweiß glänzend	67 6509 70 09	27,50	01	10

Steckdosen mit Schutzkontaktstift und Klappdeckel



Steckdose mit Schutzkontaktstift und Klappdeckel

- erhöhter Berührungsschutz

▶ 494

Ausführung	Best.-Nr.	Preis	RG	VE
polarweiß glänzend	67 6877 71 09	20,50	01	10
anthrazit matt, lackiert	67 6877 71 06	21,20	03	10
Alu, Aluminium eloxiert	67 6877 71 03	28,60	03	10
Edelstahl, Metall mattiert	67 6877 71 04	28,60	03	10



Steckdose mit Schutzkontaktstift und Klappdeckel

- erhöhter Berührungsschutz
- Schraub-Liftklemmen

▶ 494

Ausführung	Best.-Nr.	Preis	RG	VE
polarweiß glänzend	67 6577 71 09	20,50	01	10
anthrazit matt, lackiert	67 6577 71 06	21,20	03	10
Alu, Aluminium eloxiert	67 6577 71 03	28,60	03	10
Edelstahl, Metall mattiert	67 6577 71 04	28,60	03	10



Steckdose mit Schutzkontaktstift und Klappdeckel

- Schloss - ungleiche Schließungen

▶ 494

Passend zu
Optional
Dichtungsset für Steckdosen/Zentralstücke ab S. 168

Ausführung	Best.-Nr.	Preis	RG	VE
polarweiß glänzend	67 6811 70 09	66,30	01	10
anthrazit matt, lackiert	67 6811 70 06	67,10	03	10
Alu, Aluminium eloxiert	67 6811 70 03	74,10	03	10
Edelstahl, Metall mattiert	67 6811 70 04	74,10	03	10



Steckdose mit Schutzkontaktstift und Klappdeckel

- Schloss - ungleiche Schließungen
- Schraub-Liftklemmen

▶ 494

Passend zu
Optional
Dichtungsset für Steckdosen/Zentralstücke ab S. 178

Ausführung	Best.-Nr.	Preis	RG	VE
polarweiß glänzend	67 6511 70 09	66,30	01	10
anthrazit matt, lackiert	67 6511 70 06	67,10	03	10
Alu, Aluminium eloxiert	67 6511 70 03	74,10	03	10
Edelstahl, Metall mattiert	67 6511 70 04	74,10	03	10

Steckdosen mit Schutzkontaktstift für Spezial-Anwendungen



Steckdose mit Schutzkontaktstift und Kontroll-LED

- erhöhter Berührungsschutz
- Schraub-Liftklemmen

▶ 494

Ausführung	Best.-Nr.	Preis	RG	VE
rot glänzend	67 6509 70 15	29,90	03	10
grün glänzend	67 6509 70 13	29,90	03	10
orange glänzend	67 6509 70 14	29,90	03	10

Steckdosen BRITISH STANDARD



Steckdosen-Einsatz mit Schutzkontakt BRITISH STANDARD, abschaltbar

- erhöhter Berührungsschutz
- Schraubklemmen

Ausführung	Best.-Nr.	Preis	RG	VE
polarweiß glänzend	5342 02 19	34,00	01	10
anthrazit glänzend	5342 02 16	35,30	03	10

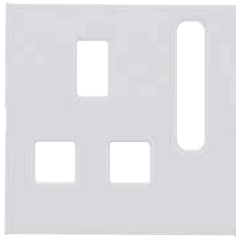

Zentralstück für Steckdosen BRITISH STANDARD, abschaltbar

Ausführung	Best.-Nr.	Preis	RG	VE
polarweiß glänzend	33 1307 70 09	11,20	01	10
anthrazit matt, lackiert	33 1307 70 06	11,40	03	10
Alu, Aluminium eloxiert	33 1307 70 13	19,00	03	10
Edelstahl, Metall mattiert	33 1307 70 14	19,00	03	10

Passend zu
Steckdosen-Einsatz mit Schutzkontakt
BRITISH STANDARD, abschaltbar

Best.-Nr. **Seite**
ab S. 152

Abdeckungen für Schalter/Taster

Wippen



Wippe

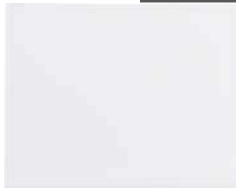

Ausführung	Best.-Nr.	Preis	RG	VE
polarweiß glänzend	1405 70 09	6,40	01	10
anthrazit matt, lackiert	1405 70 06	6,40	03	10
Alu, Aluminium eloxiert	1405 70 03	12,10	03	10
Edelstahl, Metall mattiert	1405 70 04	12,10	03	10

Passend zu
Wippschalter
Wipptaster
Optional
Dichtungsset für Schalter/Taster

Best.-Nr. **Seite**
ab S. 10
ab S. 10
ab S. 178



Wippe

- Beschriftungsfeld



Ausführung	Best.-Nr.	Preis	RG	VE
polarweiß glänzend	1426 70 09	9,40	01	10
anthrazit matt, lackiert	1426 70 06	9,50	03	10
Alu, Aluminium eloxiert	1426 70 03	15,10	03	10
Edelstahl, Metall mattiert	1426 70 04	15,10	03	10

Passend zu
Wippschalter
Wipptaster
Optional
Dichtungsset für Schalter/Taster

Best.-Nr. **Seite**
ab S. 10
ab S. 10
ab S. 178



Wippe

- Linse

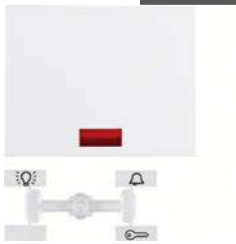

Ausführung	Best.-Nr.	Preis	RG	VE
polarweiß glänzend	1415 70 09	7,40	01	10
anthrazit matt, lackiert	1415 70 06	7,60	03	10
Alu, Aluminium eloxiert	1415 70 03	13,10	03	10
Edelstahl, Metall mattiert	1415 70 04	13,10	03	10

Passend zu
Wippschalter
Wipptaster
Optional
Dichtungsset für Schalter/Taster

Best.-Nr. **Seite**
ab S. 10
ab S. 10
ab S. 178



Wippe

- Beschriftungsfeld

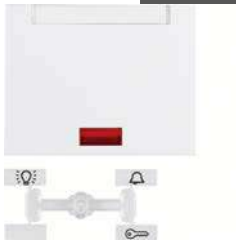

- Linse





Ausführung	Best.-Nr.	Preis	RG	VE
polarweiß glänzend	1415 71 09	10,40	01	10
anthrazit matt, lackiert	1415 71 06	10,60	03	10
Alu, Aluminium eloxiert	1415 71 03	16,20	03	10
Edelstahl, Metall mattiert	1415 71 04	16,20	03	10

Passend zu
Wippschalter
Wipptaster
Optional
Dichtungsset für Schalter/Taster

Best.-Nr. **Seite**
ab S. 10
ab S. 10
ab S. 168

 Wippe					
	- großes Beschriftungsfeld	Passend zu	Best.-Nr.		Seite
	- Linse	Wippschalter			ab S. 10
		Wipptaster			ab S. 10
		Optional			
		Dichtungsset für Schalter/Taster			ab S. 178
Ausführung	Best.-Nr.	Preis	RG	VE	
polarweiß glänzend	1496 70 09	10,40	01	10	
anthrazit matt, lackiert	1496 70 06	10,60	03	10	
alu matt, lackiert	1496 70 03	16,20	03	10	
edelstahl matt, lackiert	1496 70 04	16,20	03	10	



Wippen für mehrpolige Wippschalter

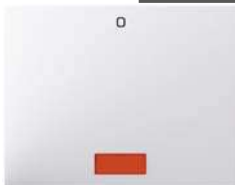

 Wippe mit Aufdruck "0"					
		Passend zu	Best.-Nr.		Seite
		Mehrpolige Wippschalter			ab S. 10
		Optional			
		Dichtungsset für Schalter/Taster			ab S. 168
	Ausführung	Best.-Nr.	Preis	RG	VE
polarweiß glänzend	1425 71 09	7,40	01	10	
anthrazit matt, lackiert	1425 71 06	7,60	03	10	
Alu, Aluminium eloxiert	1425 71 03	13,10	03	10	
Edelstahl, Metall mattiert	1425 71 04	13,10	03	10	

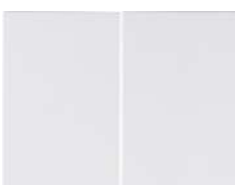
 Wippe mit Aufdruck "0"					
	- rote Linse	Passend zu	Best.-Nr.		Seite
		Optional			
		Dichtungsset für Schalter/Taster	1010 71 00		128
	Ausführung	Best.-Nr.	Preis	RG	VE
	polarweiß glänzend	★ 1417 71 09	8,50	01	10
anthrazit matt, lackiert	1417 71 06	8,70	03	10	
Alu, Aluminium eloxiert	1417 71 03	14,20	03	10	
Edelstahl, Metall mattiert	1417 71 04	14,20	03	10	

Wippen mehrfach

 Wippe 2fach					
		Passend zu	Best.-Nr.		Seite
		Wippschalter 2fach			ab S. 11
		Serientaster			ab S. 11
	Ausführung	Best.-Nr.	Preis	RG	VE
	polarweiß glänzend	1435 70 09	9,00	01	10
anthrazit matt, lackiert	1435 70 06	9,20	03	10	
Alu, Aluminium eloxiert	1435 70 03	15,80	03	10	
Edelstahl, Metall mattiert	1435 70 04	15,80	03	10	

 Wippe 2fach					
	- rote Linse	Passend zu	Best.-Nr.		Seite
		Wippschalter 2fach			ab S. 11
		Serientaster			ab S. 11
	Ausführung	Best.-Nr.	Preis	RG	VE
	polarweiß glänzend	1437 70 09	11,20	01	10
anthrazit matt, lackiert	1437 70 06	11,30	03	10	
alu matt, lackiert	1437 70 03	19,00	03	10	
edelstahl matt, lackiert	1437 70 04	19,00	03	10	

 Wippe 3fach					
		Passend zu	Best.-Nr.		Seite
		Ausschalter 3fach	6330 23		12
	Ausführung	Best.-Nr.	Preis	RG	VE
	polarweiß glänzend	1465 70 09	9,39	01	10
	anthrazit matt, lackiert	1465 70 06	11,24	03	10
Alu, Aluminium eloxiert	1465 70 03	24,63	03	10	
edelstahl matt, lackiert	1465 70 04	24,63	03	10	

Zentralstücke für Zugschalter/-taster



Zentralstück für Zugschalter/-taster

Ausführung	Best.-Nr.	Preis	RG	VE
polarweiß glänzend	1147 70 09	7,10	01	10
anthrazit matt, lackiert	1147 70 06	7,70	03	10

Passend zu Zugschalter/-taster
Best.-Nr. Preis RG VE Seite ab S. 12

Zentralstücke für Schlüsselschalter/-taster



Zentralstück für Schlüsselschalter/-taster

Ausführung	Best.-Nr.	Preis	RG	VE
polarweiß glänzend	1505 70 09	11,70	04	10
anthrazit matt, lackiert	1505 70 06	11,90	04	10
alu matt, lackiert	1505 70 03	18,90	04	10
edelstahl matt, lackiert	1505 70 04	18,90	04	10

Passend zu Schlüsselschalter/-taster
Schließzylinder 1818 ..
Optional Dichtungsset für Schlüsselschalter/-taster
Best.-Nr. Preis RG VE Seite ab S. 12 ab S. 24 ab S. 178

Zeitschaltuhren

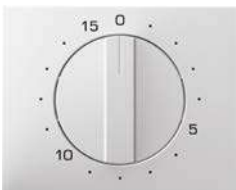

Zentralstück für mechanische Zeitschaltuhr

Ausführung	Best.-Nr.	Preis	RG	VE
mit Zeitskala 15 min				
polarweiß glänzend	1634 71 09	12,40	04	1
anthrazit matt, lackiert	1634 71 06	12,60	04	1
Alu, Aluminium eloxiert	1634 71 03	34,70	04	1
Edelstahl, Metall mattiert	1634 71 04	34,70	04	1
mit Zeitskala 120 min				
polarweiß glänzend	1635 71 09	12,40	04	1
anthrazit matt, lackiert	1635 71 06	12,60	04	1
Alu, Aluminium eloxiert	1635 71 03	34,70	04	1
Edelstahl, Metall mattiert	1635 71 04	34,70	04	1

Passend zu Mechanische Zeitschaltuhr
Best.-Nr. Preis RG VE Seite ab S. 13

Abdeckungen für Dimmer

Zentralstücke für Drehdimmer



Zentralstück für Drehdimmer/Drehpotenziometer - Regulierknopf

Ausführung	Best.-Nr.	Preis	RG	VE
polarweiß glänzend	1135 70 09	14,00	04	10
anthrazit matt, lackiert	1135 70 06	14,10	04	10
Alu, Aluminium eloxiert	1135 70 03	26,20	04	10
Edelstahl, Metall mattiert	1135 70 04	26,20	04	10

Passend zu Drehdimmer
DALI Drehpotenziometer
1 - 10 V Drehpotenziometer
Optional Dichtungsset für Steckdosen/Zentralstücke
Best.-Nr. Preis RG VE Seite ab S. 14 ab S. 14 ab S. 15 ab S. 168

Elektronik-Plattform

Tasten für Schalter/Dimmer

Taste 1fach				▶ 495
	Passend zu	Best.-Nr.	Seite	
	Relais-Einsatz	8512 12 00	15	
	Schalt-Einsatz 1fach	8512 11 00	15	
	Tastdimmer (R, L)	8542 11 00	16	
	Universal-Tastdimmer 1fach	8542 12 00	16	
	DALI/DSI Steuereinsatz	8542 17 00	16	
Ausführung	Best.-Nr.	Preis	RG	VE
polarweiß glänzend	8514 11 79	21,20	04	1
anthrazit matt, lackiert	8514 11 75	21,60	04	1
alu matt, lackiert	8514 11 77	27,40	04	1
edelstahl matt, lackiert	8514 11 73	27,40	04	1

Taste 2fach				▶ 495	
	Passend zu	Best.-Nr.	Seite		
	Schalt-Einsatz 2fach	8512 22 00	15		
	Universal-Tastdimmer 2fach	8542 21 00	16		
	Ausführung	Best.-Nr.	Preis	RG	VE
	polarweiß glänzend	8514 21 79	30,30	04	1
	anthrazit matt, lackiert	8514 21 75	30,70	04	1
alu matt, lackiert	8514 21 77	36,50	04	1	
edelstahl matt, lackiert	8514 21 73	36,50	04	1	

Bewegungsmelder-Aufsätze

IR Bewegungsmelder Komfort				▶ 495	
	Passend zu	Best.-Nr.	Seite		
	Schalt-Einsätze		ab S. 15		
	Dimm-Einsätze		ab S. 16		
	Nebestelle für Bewegungsmelder	8532 01 00	16		
	Ausführung	Best.-Nr.	Preis	RG	VE
	Nennmontagehöhe 1,1 m				
polarweiß glänzend	8534 12 79	133,40	04	1	
anthrazit matt, lackiert	8534 12 75	137,90	04	1	
alu matt, lackiert	8534 12 77	142,00	04	1	
edelstahl matt, lackiert	8534 12 73	142,00	04	1	
Nennmontagehöhe 2,2 m					
polarweiß glänzend	8534 22 79	133,40	04	1	
anthrazit matt, lackiert	8534 22 75	137,90	04	1	
alu matt, lackiert	8534 22 77	142,00	04	1	
edelstahl matt, lackiert	8534 22 73	142,00	04	1	

Bewegungsmelder				▶ 495	
	Passend zu	Best.-Nr.	Seite		
	Schalt-Einsätze		ab S. 15		
	Dimm-Einsätze		ab S. 16		
	Nebestelle für Bewegungsmelder	8532 01 00	16		
	Ausführung	Best.-Nr.	Preis	RG	VE
	Nennmontagehöhe 1,1 m				
polarweiß glänzend	8534 11 79	81,90	04	1	
anthrazit matt, lackiert	8534 11 75	86,40	04	1	
alu matt, lackiert	8534 11 77	90,40	04	1	
edelstahl matt, lackiert	8534 11 73	90,40	04	1	
Nennmontagehöhe 2,2 m					
polarweiß glänzend	8534 21 79	81,90	04	1	
anthrazit matt, lackiert	8534 21 75	86,40	04	1	
alu matt, lackiert	8534 21 77	90,40	04	1	
edelstahl matt, lackiert	8534 21 73	90,40	04	1	

Jalousie-Tasten



Jalousie-Taste

▶ 495

Passend zu		Best.-Nr.	Seite	
Jalousie-Einsatz Komfort		8522 11 00	30	
Ausführung	Best.-Nr.	Preis	RG	VE
polarweiß glänzend	8524 11 79	87,90	04	1
anthrazit matt, lackiert	8524 11 75	92,40	04	1
alu matt, lackiert	8524 11 77	96,50	04	1
edelstahl matt, lackiert	8524 11 73	96,50	04	1

Jalousie-Schaltuhren



Jalousie-Schaltuhr

▶ 495

- Display

Passend zu		Best.-Nr.	Seite	
Jalousie-Einsatz Komfort		8522 11 00	30	
Ausführung	Best.-Nr.	Preis	RG	VE
polarweiß glänzend	8574 11 79	109,80	04	1
anthrazit matt, lackiert	8574 11 75	114,40	04	1
alu matt, lackiert	8574 11 77	118,50	04	1
edelstahl matt, lackiert	8574 11 73	118,50	04	1

Abdeckungen für Jalousieschalter/-taster

Wippen mit Aufdruck



Wippe mit Aufdruck Symbol Pfeile



Passend zu		Best.-Nr.	Seite	
Optional			ab S. 168	
Dichtungsset für Schalter/Taster				
Ausführung	Best.-Nr.	Preis	RG	VE
polarweiß glänzend	1405 71 09	7,40	01	10
anthrazit matt, lackiert	1405 71 06	7,60	03	10
Alu, Aluminium eloxiert	1405 71 03	13,10	03	10
Edelstahl, Metall mattiert	1405 71 04	13,10	03	10



Wippe 2fach mit Aufdruck Symbol Pfeil

Passend zu		Best.-Nr.	Seite	
Jalousie-Schalter/-Taster			ab S. 28	
Ausführung	Best.-Nr.	Preis	RG	VE
polarweiß glänzend	1435 71 09	11,20	01	10
anthrazit matt, lackiert	1435 71 06	11,30	03	10
Alu, Aluminium eloxiert	1435 71 03	19,00	03	10
Edelstahl, Metall mattiert	1435 71 04	19,00	03	10



Wippe 2fach mit Aufdruck Symbol Pfeile

Passend zu		Best.-Nr.	Seite	
Gruppen-Serientaster, 4 Schließer, gemeinsame Eingangsklemme		5034 04	11	
Ausführung	Best.-Nr.	Preis	RG	VE
polarweiß glänzend	1435 72 09	11,20	01	10
anthrazit matt, lackiert	1435 72 06	11,30	03	10
Alu, Aluminium eloxiert	1435 72 03	19,00	03	10
Edelstahl, Metall mattiert	1435 72 04	19,00	03	10

Zentralstücke für Jalousie-Drehschalter

Zentralstück mit Drehknopf für Jalousie-Drehschalter

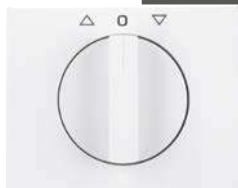

Ausführung	Best.-Nr.	Preis	RG	VE
polarweiß glänzend	10 7771 09 00	11,10	01	1
anthrazit matt, lackiert	10 7771 06 00	14,00	03	1
Alu, Aluminium eloxiert	10 7771 03 00	15,80	03	1
Edelstahl, Metall mattiert	10 7771 04 00	15,80	03	1

Passend zu	Best.-Nr.	Seite
Jalousie-Drehschalter 1-polig	3841 03	28
Jalousie-Drehschalter 2-polig	3842 03	28

Zentralstücke für Jalousie-Schlüsselschalter/-taster

Zentralstück mit Schloss und Tastrastfunktion für Jalousie-Schalter



- Schlüssel in 0-Stellung abziehbar

Ausführung	Best.-Nr.	Preis	RG	VE
polarweiß glänzend	10 7971 09 00	66,10	01	1
anthrazit matt, lackiert	10 7971 06 00	66,40	03	1
Alu, Aluminium eloxiert	10 7971 03 00	82,00	03	1
Edelstahl, Metall mattiert	10 7971 04 00	82,00	03	1

Passend zu	Best.-Nr.	Seite
Jalousie-Schalter 1-polig für Zentralstück mit Schloss	3851 03	29
Jalousie-Schalter 2-polig für Zentralstück mit Schloss	3852 03	29

Zentralstück mit Schloss und Tastrastfunktion für Jalousie-Schalter



- Schlüssel in 3 Stellungen abziehbar



Ausführung	Best.-Nr.	Preis	RG	VE
polarweiß glänzend	10 7972 09 00	66,10	01	1
anthrazit matt, lackiert	10 7972 06 00	66,40	03	1
Alu, Aluminium eloxiert	10 7972 03 00	82,00	03	1
Edelstahl, Metall mattiert	10 7972 04 00	82,00	03	1

Passend zu	Best.-Nr.	Seite
Jalousie-Schalter 1-polig für Zentralstück mit Schloss	3851 03	29
Jalousie-Schalter 2-polig für Zentralstück mit Schloss	3852 03	29

Zentralstück mit Schloss und Tastfunktion für Jalousie-Schalter



- Schlüssel in 0-Stellung abziehbar

Ausführung	Best.-Nr.	Preis	RG	VE
polarweiß glänzend	10 7973 09 00	66,10	01	1
anthrazit matt, lackiert	10 7973 06 00	66,40	03	1
Alu, Aluminium eloxiert	10 7973 03 00	82,00	03	1
Edelstahl, Metall mattiert	10 7973 04 00	82,00	03	1

Passend zu	Best.-Nr.	Seite
Jalousie-Schalter 1-polig für Zentralstück mit Schloss	3851 03	29
Jalousie-Schalter 2-polig für Zentralstück mit Schloss	3852 03	29

Zentralstück für Jalousie-Schlüsselschalter/Schlüsseltaster



Ausführung	Best.-Nr.	Preis	RG	VE
polarweiß glänzend	1504 71 09	11,70	04	10
anthrazit matt, lackiert	1504 71 06	11,90	04	10
alu matt, lackiert	1504 71 03	18,90	04	10
edelstahl matt, lackiert	1504 71 04	18,90	04	10

Passend zu	Best.-Nr.	Seite
Jalousie-Schalter 1-polig für Schließzylinder	3821 20	29
Jalousie-Schalter 2-polig für Schließzylinder	3822 10	29
Jalousie-Taster 1-polig für Schließzylinder	3831 ..	29
Jalousie-Taster 2-polig für Schließzylinder	3832 10	30
Optional		
Schließzylinder		ab S. 30
Dichtungssset für Schlüsselschalter/-taster		ab S. 168

Regler und Abdeckungen HLK

Temperaturregler



Temperaturregler, Schließer, mit Zentralstück

▶ 484

- zeitgesteuert

Schaltstrom 10 mA ... 10 (4) A
Schaltstrom bei $\cos \phi = 0,6$ max. 4 A

Passend zu
Optional
Temperaturfühler (33 k Ω)

Best.-Nr. 161
Seite 38

Ausführung	Best.-Nr.	Preis	RG	VE
polarweiß glänzend	2044 71 09	263,30	04	1
anthrazit matt	2044 71 06	263,40	04	1
alu matt, lackiert	2044 71 03	280,50	04	1
edelstahl matt, lackiert	2044 71 04	280,50	04	1



Temperaturregler, Wechsler mit Schalter Heizen/ Kühlen

Schaltstrom 10 A
Schaltstrom "Kühlen" 2 A
Schaltstrom "Heizen" 5 A

Ausführung	Best.-Nr.	Preis	RG	VE
polarweiß glänzend	2029 71 09	97,40	04	1
anthrazit matt, lackiert	2029 71 06	100,30	04	1
alu matt, lackiert	2029 71 03	106,00	04	1
edelstahl matt, lackiert	2029 71 04	106,00	04	1

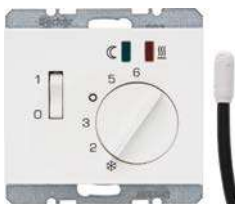

Temperaturregler, Schließer, mit Zentralstück, für Fußbodenheizung

▶ 483

- Wippschalter

- externer Temperaturfühler

Schaltstrom 10 A

Ausführung	Best.-Nr.	Preis	RG	VE
polarweiß glänzend	2034 71 09	187,80	04	1
anthrazit matt, lackiert	2034 71 06	190,50	04	1
alu matt, lackiert	2034 71 03	196,60	04	1
edelstahl matt, lackiert	2034 71 04	196,60	04	1



Temperaturregler, Wechsler, mit Zentralstück

▶ 483

Schaltstrom "Kühlen" 5 A
Schaltstrom "Kühlen" bei $\cos \phi = 0,6$ 2 A
Schaltstrom "Heizen" 10 A
Schaltstrom "Heizen" bei $\cos \phi = 0,6$ 4 A

Ausführung	Best.-Nr.	Preis	RG	VE
polarweiß glänzend	2026 71 09	93,20	04	1
anthrazit matt, lackiert	2026 71 06	96,00	04	1
alu matt, lackiert	2026 71 03	101,90	04	1
edelstahl matt, lackiert	2026 71 04	101,90	04	1



Temperaturregler, Öffner, mit Zentralstück

▶ 483

- Wippschalter

Schaltstrom 10 A

Ausführung	Best.-Nr.	Preis	RG	VE
polarweiß glänzend	2030 71 09	91,80	04	1
anthrazit matt, lackiert	2030 71 06	94,50	04	1
alu matt, lackiert	2030 71 03	100,50	04	1
edelstahl matt, lackiert	2030 71 04	100,50	04	1



**Temperaturregler, Öffner, mit Zentralstück,
24 V AC/DC**

▶ 483

- **Wippschalter**

Schaltstrom

10 A~/4 A=

Ausführung	Best.-Nr.	Preis	RG	VE
polarweiß glänzend	2031 71 09	102,30	04	1
anthrazit matt, lackiert	2031 71 06	105,20	04	1
alu matt, lackiert	2031 71 03	111,20	04	1
edelstahl matt, lackiert	2031 71 04	111,20	04	1

Zentralplatten für Sensoreinsatz



Zentralplatte für Sensor-Einsatz

Ausführung	Best.-Nr.	Preis	RG	VE
polarweiß glänzend	7594 04 09	4,65	04	1
anthrazit matt	7594 04 85	12,00	04	1
edelstahl matt, lackiert	7594 04 03	18,10	04	1

Passend zu
Zwischenringe
Sensor-Einsatz
Best.-Nr. 7594 10 01
Seite ab S. 164
37

Wippen für Heizungsanwendungen



Wippe mit Aufdruck "Heizung - 0"

- **rote Linse**

Ausführung	Best.-Nr.	Preis	RG	VE
polarweiß glänzend	1621 60 99	8,50	01	10

Passend zu
Einpolige Einsätze
Optional
Dichtungssset für Schalter/Taster
Best.-Nr.
Seite ab S. 37
ab S. 168

Zentralstücke für Klimaanlage-/Lüfterregler

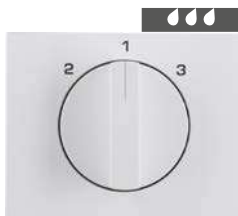

Zentralstück mit Drehknopf für 3-Stufenschalter

ohne 0-Stellung, mit Aufdruck 2-1-3

Ausführung	Best.-Nr.	Preis	RG	VE
polarweiß glänzend	10 8871 09 00	11,10	01	1
anthrazit matt, lackiert	10 8871 06 00	14,00	03	1
Alu, Aluminium eloxiert	10 8871 03 00	15,80	03	1
Edelstahl, Metall mattiert	10 8871 04 00	15,80	03	1

Passend zu
3-Stufenschalter
Optional
Dichtungssset für Steckdosen/Zentralstücke
Best.-Nr. 3861 ..
Seite 38
ab S. 168



mit 0-Stellung, Aufdruck 0-1-2-3

Ausführung	Best.-Nr.	Preis	RG	VE
polarweiß glänzend	10 8771 09 00	11,10	01	1
anthrazit matt, lackiert	10 8771 06 00	14,00	03	1
Alu, Aluminium eloxiert	10 8771 03 00	15,80	03	1
Edelstahl, Metall mattiert	10 8771 04 00	15,80	03	1

Kommunikations-/Multimediatechnik

Abdeckungen Daten-/ Telekommunikation

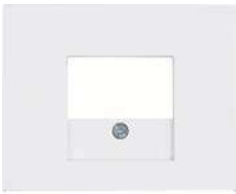

Zentralstück mit TAE-Ausschnitt

	Passend zu	Best.-Nr.	Seite	
	Lautsprecher-Anschlussdose	4572 0 ..	47	
	Stereo Lautsprecher-Anschlussdose	4573 0 ..	47	
	Modulare UAE-Steckdose 8/8-polig geschirmt, Cat.6A iso	4588	43	
	USB Ladesteckdose 2fach 230 V, 3 A	2602 0 ..	46	
Ausführung	Best.-Nr.	Preis	RG	VE
polarweiß glänzend	1035 70 09	6,90	01	10
anthrazit matt, lackiert	1035 70 06	7,40	03	10
Alu, Aluminium eloxiert	1035 70 03	13,50	03	10
Edelstahl, Metall mattiert	1035 70 04	13,50	03	10



Zentralstück mit TDO-Ausschnitt

- Beschriftungsfeld

	Passend zu	Best.-Nr.	Seite	
	Lautsprecher-Anschlussdose	4572 0 ..	47	
	Stereo Lautsprecher-Anschlussdose	4573 0 ..	47	
	USB Ladesteckdose 2fach 230 V, 3 A	2602 0 ..	46	
Ausführung	Best.-Nr.	Preis	RG	VE
polarweiß glänzend	68 1034 70 09	9,70	01	10
anthrazit matt, lackiert	68 1034 70 06	10,70	03	10
alu matt, lackiert	68 1034 70 03	16,20	03	10
edelstahl matt, lackiert	68 1034 70 04	16,20	03	10



Zentralstück für UAE Steckdose

	Passend zu	Best.-Nr.	Seite	
	UAE Steckdosen 1fach		ab S. 42	
	WLAN Access-Points		ab S. 43	
Ausführung	Best.-Nr.	Preis	RG	VE
polarweiß glänzend	1407 70 09	6,90	01	10
anthrazit matt, lackiert	1407 70 06	7,40	03	10
Alu, Aluminium eloxiert	1407 70 03	13,50	03	10
Edelstahl, Metall mattiert	1407 70 04	13,50	03	10



Zentralstück für UAE Steckdose 2fach

	Passend zu	Best.-Nr.	Seite	
	UAE Steckdosen 2fach		ab S. 42	
Ausführung	Best.-Nr.	Preis	RG	VE
polarweiß glänzend	1409 70 09	6,90	01	10
anthrazit matt, lackiert	1409 70 06	7,40	03	10
Alu, Aluminium eloxiert	1409 70 03	13,50	03	10
Edelstahl, Metall mattiert	1409 70 04	13,50	03	10



Zentralstück mit Staubschutzschieber

- Beschriftungsfeld

- für Tragplatten mit farbiger Aufnahme 1fach, Best.-Nr. 4540 0 .. und 4542 01, siehe Kapitel **Kommunikations-/ Multimediatechnik**

Ausführung	Best.-Nr.	Preis	RG	VE
polarweiß glänzend	1170 70 09	10,30	01	10
anthrazit matt, lackiert	1170 70 06	11,90	03	10
alu matt, lackiert	1170 70 03	19,50	03	10
edelstahl matt, lackiert	1170 70 04	19,50	03	10



Zentralstück mit 2 Staubschutzschiebern
- Beschriftungsfeld

- für Tragplatten mit farbigen Aufnahmen 2fach, Best.-Nr. 4541 0 .. und 4542 02, siehe Kapitel **Kommunikations-/ Multimediatechnik**

Ausführung	Best.-Nr.	Preis	RG	VE
polarweiß glänzend	1182 70 09	12,30	01	10
anthrazit matt, lackiert	1182 70 06	13,50	03	10
alu matt, lackiert	1182 70 03	20,80	03	10
edelstahl matt, lackiert	1182 70 04	20,80	03	10

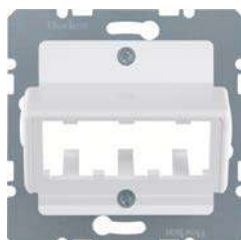

Zentralplatte für 3 MINI-COM Module

Passend zu
Zwischenringe
Multimedia-Module

Best.-Nr. **Seite**
ab S. 164
ab S. 50

Ausführung	Best.-Nr.	Preis	RG	VE
polarweiß glänzend	1427 09	17,10	01	10
anthrazit matt	1427 16 06	18,00	03	10



Zentralplatte für Reichle&De-Massari Einzelmodule

Passend zu
Zwischenringe

Best.-Nr. **Seite**
ab S. 164

Ausführung	Best.-Nr.	Preis	RG	VE
polarweiß glänzend	1472 09	17,10	01	10
anthrazit matt	1472 16 06	18,00	03	10



Zentralplatte für Reichle&De-Massari Doppelmodul

Passend zu
Zwischenringe

Best.-Nr. **Seite**
ab S. 164

Ausführung	Best.-Nr.	Preis	RG	VE
polarweiß glänzend	1461 09	19,20	01	10



Zentralplatte 2fach für AMP Jacks

Passend zu
Zwischenringe

Best.-Nr. **Seite**
ab S. 164

Ausführung	Best.-Nr.	Preis	RG	VE
polarweiß glänzend	1463 09	19,20	01	10
anthrazit matt	1463 16 06	20,20	03	10



Zentralplatte 2fach für Krone Jacks

Passend zu
Zwischenringe

Best.-Nr. **Seite**
ab S. 164

Ausführung	Best.-Nr.	Preis	RG	VE
polarweiß glänzend	1464 09	19,20	01	10
anthrazit matt	1464 16 06	20,20	03	10



Zentralplatte für LWL-Kupplungen Simplex ST

		Passend zu Zwischenringe	Best.-Nr.	Seite ab S. 164	
Ausführung	Best.-Nr.		Preis	RG	VE
polarweiß glänzend, 2fach	1492 09		17,10	01	10



Zentralplatte für LWL-Kupplungen

		Passend zu Zwischenringe	Best.-Nr.	Seite ab S. 164	
Ausführung	Best.-Nr.		Preis	RG	VE
polarweiß glänzend	1480 09		17,10	01	10

Abdeckungen für Antennen-Steckdosen



Zentralstück für Antennen-Steckdose 2-/3Loch

		Passend zu Antennen-Steckdosen	Best.-Nr.	Seite ab S. 45	
Ausführung	Best.-Nr.		Preis	RG	VE
polarweiß glänzend	1201 70 19		6,90	01	10
anthrazit matt, lackiert	1201 70 16		7,40	03	10
Alu, Aluminium eloxiert	1201 70 13		13,50	03	10
Edelstahl, Metall mattiert	1201 70 14		13,50	03	10



Zentralplatte für Antennen-Steckdose 4Loch (Ankaro)

		Passend zu Zwischenringe Antennen-Steckdose 4Loch Einzeldose	Best.-Nr.	Seite ab S. 164	
Ausführung	Best.-Nr.		Preis	RG	VE
polarweiß glänzend	1484 09	4594 10	3,80	01	10
anthrazit matt	1484 16 06		5,80	03	10
alu matt, lackiert	1484 70 03		10,20	03	10
edelstahl matt, lackiert	1484 04		10,20	03	10



Zentralplatte für Antennen-Steckdose 4Loch (Hirschmann)

		Passend zu Zwischenringe	Best.-Nr.	Seite ab S. 164	
Ausführung	Best.-Nr.		Preis	RG	VE
polarweiß glänzend	1483 09		3,80	01	10
anthrazit matt	1483 16 06		5,80	03	10
alu matt, lackiert	1483 70 03		10,20	03	10
edelstahl matt, lackiert	1483 04		10,20	03	10

Zentralplatten für Melde- und Befehlsgeräte

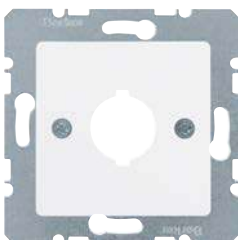

Zentralplatte mit Einbauöffnung Ø 18,8 mm

		Passend zu Zwischenringe Optional Potenzialausgleich-Einbaubuchse	Best.-Nr.	Seite ab S. 164	
Ausführung	Best.-Nr.		Preis	RG	VE
polarweiß glänzend	1431 09	4604	8,30	01	10
anthrazit matt	1431 16 06		11,90	03	10
alu matt, lackiert	1431 70 03		16,40	03	10
edelstahl matt, lackiert	1431 04		16,40	03	10

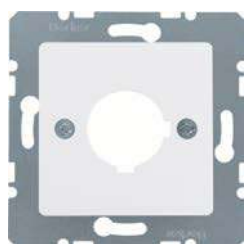

Zentralplatte mit Einbauöffnung Ø 22,5 mm

Ausführung	Best.-Nr.	Preis	RG	VE
polarweiß glänzend	1432 09	8,30	01	10
anthrazit matt	1432 16 06	11,90	03	10
alu matt, lackiert	1432 70 03	16,40	03	10
edelstahl matt, lackiert	1432 04	16,40	03	10

Zwischenringe



Zwischenring für Zentralplatte

Ausführung	Best.-Nr.	Preis	RG	VE
polarweiß glänzend	1108 70 09	2,40	01	10
anthrazit matt, lackiert	1108 70 06	2,50	03	10
alu matt, lackiert	1108 70 03	3,50	03	10
edelstahl matt, lackiert	1108 70 04	3,50	03	10



Beschriftungsfeld für Zwischenring

Ausführung	Best.-Nr.	Preis	RG	VE
polarweiß glänzend	1905 00 69	3,10	01	10
alu matt, lackiert	1905 70 03	3,10	03	10
edelstahl matt, lackiert	1905 70 04	3,10	03	10

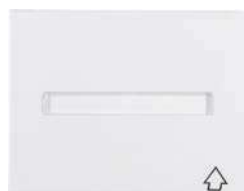

Zwischenring mit Klappdeckel für Zentralplatte/ Zentralstück 50 x 50 mm

Ausführung	Best.-Nr.	Preis	RG	VE
polarweiß glänzend	1154 71 09	12,00	01	10
anthrazit matt, lackiert	1154 71 06	13,20	03	10
Alu Aluminium eloxiert	1154 71 03	19,20	03	10
Edelstahl, Metall mattiert	1154 71 04	19,20	03	10

Adapterringe für Zentralstück 50 x 50 mm



Adapterring für Zentralstück 50 x 50 mm

Ausführung	Best.-Nr.	Preis	RG	VE
polarweiß glänzend	1108 71 09	2,40	01	10
anthrazit matt, lackiert	1108 71 06	2,50	03	10
alu matt, lackiert	1108 71 03	3,50	03	10
edelstahl matt, lackiert	1108 71 04	3,50	03	10

Abdeckungen Audio

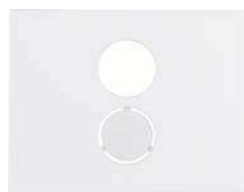

Zentralstück für Lautsprecher-Steckdose

Ausführung	Best.-Nr.	Preis	RG	VE
polarweiß glänzend	1184 70 09	6,90	01	10
anthrazit matt, lackiert	1184 70 06	7,40	03	10
Alu, Aluminium eloxiert	1184 70 03	13,50	03	10
Edelstahl, Metall mattiert	1184 70 04	13,50	03	10

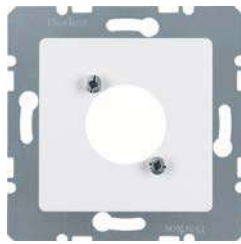

Zentralplatte für XLR Steckverbinder D-Serie

Schraubenabstand (waagrecht/senkrecht)

19/24 mm

Passend zu Zwischenringe

Best.-Nr.

Seite ab S. 164

Ausführung	Best.-Nr.	Preis	RG	VE
polarweiß glänzend	1412 09	8,40	01	10
anthrazit matt	1412 16 06	10,00	03	10

Video-Steckdosen



VGA Steckdose

▶ 491

Ausführung	Best.-Nr.	Preis	RG	VE
mit Doppelbuchse				
polarweiß glänzend	33 1540 70 09	54,80	01	10
anthrazit matt, lackiert	33 1540 70 06	55,50	03	10
alu matt, lackiert	33 1540 70 03	61,50	03	10
edelstahl matt, lackiert	33 1540 70 04	61,50	03	10
rückseitig mit Schraub-Liftklemmen				
polarweiß glänzend	33 1541 70 09	54,80	01	10
anthrazit matt, lackiert	33 1541 70 06	55,50	03	10
alu matt, lackiert	33 1541 70 03	61,50	03	10
edelstahl matt, lackiert	33 1541 70 04	61,50	03	10

Multimedia Steckdosen



High Definition Steckdose

▶ 490

Ausführung	Best.-Nr.	Preis	RG	VE
rückseitig mit gerader Buchse				
polarweiß glänzend	33 1542 70 09	123,10	01	1
anthrazit matt, lackiert	33 1542 70 06	123,80	03	1
alu matt, lackiert	33 1542 70 03	129,80	03	10
edelstahl matt, lackiert	33 1542 70 04	129,80	03	1
rückseitig mit 90° angewinkelter Buchse				
polarweiß glänzend	33 1543 70 09	123,10	01	10
anthrazit matt, lackiert	33 1543 70 06	123,80	03	10
alu matt, lackiert	33 1543 70 03	129,80	03	10
edelstahl matt, lackiert	33 1543 70 04	129,80	03	10



3 x Cinch/S-Video Steckdose

▶ 490

Ausführung	Best.-Nr.	Preis	RG	VE
polarweiß glänzend	33 1532 70 09	107,90	01	10
anthrazit matt, lackiert	33 1532 70 06	108,60	03	10
alu matt, lackiert	33 1532 70 03	114,80	03	10
edelstahl matt, lackiert	33 1532 70 04	114,80	03	10



USB/3,5 mm Audio Steckdose

▶ 490

Ausführung	Best.-Nr.	Preis	RG	VE
polarweiß glänzend	33 1539 70 09	71,40	01	10
anthrazit matt, lackiert	33 1539 70 06	72,20	03	10
alu matt, lackiert	33 1539 70 03	78,30	03	10
edelstahl matt, lackiert	33 1539 70 04	78,30	03	10

Unterhaltungselektronik



Radio Touch mit Lautsprecher DAB+ / Bluetooth

ab 1. Quartal 2022 lieferbar

Passend zu
Optional

Lautsprecher
Deckeneinbau-Lautsprecher Ø 80 mm
Deckeneinbau-Lautsprecher Ø 140 mm

Best.-Nr.

2885 00 00
2885 00 01

Seite

ab S. 166
53
53

Ausführung

Best.-Nr.

Preis

RG VE

DAB+, polarweiß glänzend	★ 2980 70 09	174,93	02	1
DAB+, anthrazit matt, lackiert	★ 2980 70 06	190,36	02	1
DAB+, alu matt, lackiert	★ 2980 70 03	196,18	02	1
DAB+, edelstahl matt, lackiert	★ 2980 70 04	196,18	02	1
DAB + / Bluetooth, polarweiß glänzend	★ 3080 70 09	240,79	02	1
DAB + / Bluetooth, anthrazit matt, lackiert	★ 3080 70 06	262,02	02	1
DAB + / Bluetooth, alu matt, lackiert	★ 3080 70 03	270,05	02	1
DAB + / Bluetooth, edelstahl matt, lackiert	★ 3080 70 04	270,05	02	1



Radio Touch DAB+ / Bluetooth

ab 1. Quartal 2022 lieferbar

Passend zu

Lautsprecher
Deckeneinbau-Lautsprecher Ø 140 mm
Deckeneinbau-Lautsprecher Ø 80 mm

Best.-Nr.

2885 00 01
2885 00 00

Seite

ab S. 166
53
53

Ausführung

Best.-Nr.

Preis

RG VE

DAB+, polarweiß glänzend	★ 2984 70 09	144,05	02	1
DAB+, anthrazit matt, lackiert	★ 2984 70 06	153,88	02	1
DAB+, alu matt, lackiert	★ 2984 70 03	154,80	02	1
DAB+, edelstahl matt, lackiert	★ 2984 70 04	154,80	02	1
DAB + / Bluetooth, polarweiß glänzend	★ 3084 70 09	209,92	02	1
DAB + / Bluetooth, anthrazit matt, lackiert	★ 3084 70 06	224,23	02	1
DAB + / Bluetooth, alu matt, lackiert	★ 3084 70 03	225,57	02	1
DAB + / Bluetooth, edelstahl matt, lackiert	★ 3084 70 04	225,57	02	1



Lautsprecher

Passend zu
Radio Touch

Best.-Nr.

ab S. 166

Seite

ab S. 166

Ausführung

Best.-Nr.

Preis

RG VE

polarweiß glänzend	2882 70 09	41,50	04	1
anthrazit matt, lackiert	2882 70 06	48,10	04	1
alu matt, lackiert	2882 70 03	53,90	04	1
edelstahl matt, lackiert	2882 70 04	53,90	04	1

Lichtsignale

LED-Signallichter



LED-Signallicht, weiße Beleuchtung

▶ 474

Passend zu
Optional

Folie für LED-Signallicht

Best.-Nr.

ab S. 20

Seite

ab S. 20

Ausführung

Best.-Nr.

Preis

RG VE

polarweiß glänzend	2953 70 09	96,30	04	1
anthrazit matt, lackiert	2953 70 06	96,50	04	1
alu matt, lackiert	2953 70 03	103,30	04	1
edelstahl matt, lackiert	2953 70 04	103,30	04	1



LED-Signallicht, RGB

▶ 474

Passend zu
Optional

Folie für LED-Signallicht

Best.-Nr.

ab S. 20

Seite

ab S. 20

Ausführung

Best.-Nr.

Preis

RG VE

polarweiß glänzend	2951 70 09	106,50	04	1
anthrazit matt, lackiert	2951 70 06	106,60	04	1
alu matt, lackiert	2951 70 03	113,40	04	1
edelstahl matt, lackiert	2951 70 04	113,40	04	1



LED-Signallicht, rote/grüne Beleuchtung

▶ 474

	Passend zu Optional	Best.-Nr.	Seite	
	Folie bi-color für LED-Signallicht		ab S. 20	
Ausführung	Best.-Nr.	Preis	RG	VE
polarweiß glänzend	2952 70 09	106,50	04	1
anthrazit matt, lackiert	2952 70 06	106,60	04	1
alu matt, lackiert	2952 70 03	113,40	04	1
edelstahl matt, lackiert	2952 70 04	113,40	04	1

Lichtsignale

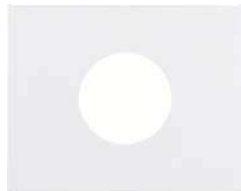

Zentralstück für Drucktaster/Lichtsignal E10

	Passend zu	Best.-Nr.	Seite	
	Haube für Drucktaster/Lichtsignal E10		ab S. 21	
	Tasterknopf für Drucktaster/Lichtsignal E10		ab S. 21	
	LED-Lampe E10		ab S. 22	
	Glimmlampe E10		ab S. 22	
	Drucktaster/Lichtsignal E10, Schließer	5101 ..	21	
Ausführung	Best.-Nr.	Preis	RG	VE
polarweiß glänzend	1165 70 09	5,60	01	10
anthrazit matt, lackiert	1165 70 06	6,10	03	10
alu matt, lackiert	1165 70 03	11,20	03	10
edelstahl matt, lackiert	1165 70 04	11,20	03	10



Zentralstück für Lichtsignal E14

	Passend zu	Best.-Nr.	Seite	
	Haube für Lichtsignal E14		ab S. 22	
	Lichtsignal E14	5131 02	22	
	Optional			
	Dichtungsset für Steckdosen/Zentralstücke		ab S. 168	
Ausführung	Best.-Nr.	Preis	RG	VE
polarweiß glänzend	1167 70 09	6,60	01	10
anthrazit matt, lackiert	1167 70 06	6,70	03	10
alu matt, lackiert	1167 70 03	11,30	03	10
edelstahl matt, lackiert	1167 70 04	11,30	03	10

Ergänzungsprodukte



Blindverschluss mit Zentralstück

	Passend zu	Best.-Nr.	Seite	
	Optional			
	Dichtungsset für Steckdosen/Zentralstücke		ab S. 168	
Ausführung	Best.-Nr.	Preis	RG	VE
ohne Spreizkrallen				
polarweiß glänzend	1045 70 09	10,60	01	20
anthrazit matt, lackiert	1045 70 06	11,20	03	20
Alu, Aluminium eloxiert	1045 70 03	18,20	03	20
Edelstahl, Metall mattiert	1045 70 04	18,20	03	20
mit Sockel und Spreizkrallen				
polarweiß glänzend	67 1045 70 09	10,60	01	10
anthrazit matt, lackiert	67 1045 70 06	11,20	03	10
Alu, Aluminium eloxiert	67 1045 70 03	18,20	03	10
Edelstahl, Metall mattiert	67 1045 70 04	18,20	03	10



Blindverschluss mit Zentralstück, anschraubbar

	Passend zu	Best.-Nr.	Seite	
	Optional			
	Dichtungsset für Steckdosen/Zentralstücke		ab S. 168	
Ausführung	Best.-Nr.	Preis	RG	VE
polarweiß glänzend	1045 71 09	13,00	01	20
anthrazit matt, lackiert	1045 71 06	13,70	03	20



Zentralstück für Kabelauslass

	Passend zu	Best.-Nr.	Seite
	Kabelauslass mit geringer Einbautiefe	4468	46
	Kabelauslass	4470	46
Ausführung	Best.-Nr.	Preis	RG VE
polarweiß glänzend	1005 70 09	6,90	01 10
anthrazit matt, lackiert	1005 70 06	7,40	03 10
alu matt, lackiert	1005 70 03	13,50	03 10
edelstahl matt, lackiert	1005 70 04	13,50	03 10

Dichtungen IP44



Dichtungsset für Steckdosen/Zentralstücke

	Passend zu	Best.-Nr.	Seite
	Steckdosen SCHUKO mit Klappdeckel		ab S. 148
	Steckdose mit Schutzkontaktstift und Klappdeckel		ab S. 152
	Zentralstücke für Klimaanlage-/Lüfterregler		ab S. 160
	Blindverschluss mit Zentralstück		ab S. 167
	Rahmen		ab S. 172
	Zentralstück für Drehdimmer/Drehpotenziometer	1135 70 ..	155
	Zentralstück für Lichtsignal E14	1167 7 ..	167
Ausführung	Best.-Nr.	Preis	RG VE
transparent	1010 72 00	4,45	01 1



Dichtungsset für Schalter/Taster

	Passend zu	Best.-Nr.	Seite
	Wippen		ab S. 153
	Wippen für mehrpolige Wippschalter		ab S. 154
	Wippen - Barrierefreies Bauen		ab S. 169
	Rahmen		ab S. 172
	Wippe mit Aufdruck Symbol Pfeile	1405 71 ..	157
Ausführung	Best.-Nr.	Preis	RG VE
transparent	1010 71 00	4,45	01 1



Dichtungsset für Schlüsselschalter/-taster

	Passend zu	Best.-Nr.	Seite
	Rahmen		ab S. 172
	Zentralstück für Schlüsselschalter/-taster	1505 70 ..	155
	Zentralstück für Jalousie-Schlüsselschalter/Schlüsseltaster	1504 71 ..	158
Ausführung	Best.-Nr.	Preis	RG VE
transparent	1010 70 00	4,45	01 1

Hotelanwendungen



Relais-Schalter mit Zentralstück für Hotelcard

▶ 480

Schaltstrom	10 A
230 V Glüh- und Halogenlampen	1500 W
konventionelle Trafos	1500 VA
elektronische Trafos	1500 W
Leuchtstofflampen:	
- in Duo-Schaltung	1500 W
Kompaktleuchtstofflampen	500 W
Kartenbreite	max. 55 mm
Kartenstärke	0,8 ... 1,2 mm

Ausführung	Best.-Nr.	Preis	RG VE
polarweiß glänzend	1641 71 19	81,70	04 1
anthrazit matt	1641 71 16	81,70	04 1
alu matt, lackiert	1641 71 34	93,40	04 1
edelstahl lackiert	1641 71 14	93,40	04 1

Zentralstücke für Hotelcard-Schalter

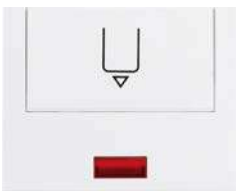

Zentralstück mit Aufdruck für Taster Hotelcard

- rote Linse
- Kartenbreite max. 54 mm
- Kartenstärke 0,5 ... 1,4 mm

Passend zu
Taster für Hotelcard

Best.-Nr.

Seite
ab S. 25

Ausführung	Best.-Nr.	Preis	RG	VE
polarweiß glänzend	1641 71 09	51,40	01	10
anthrazit matt, lackiert	1641 71 06	52,30	03	10
alu matt, lackiert	1641 71 03	59,90	03	10
edelstahl matt, lackiert	1641 71 04	59,90	03	10

Barrierefreies Bauen

Steckdosen SCHUKO



Steckdose SCHUKO mit Klappdeckel für Barrierefreies Bauen

- abtastbares Symbol
- erhöhter Berührungsschutz

▶ 494

Ausführung	Best.-Nr.	Preis	RG	VE
polarweiß glänzend	4786 71 09	20,20	01	10

Wippen - Barrierefreies Bauen



Wippe für Barrierefreies Bauen

- Führung für Mundstab
- Linse

Passend zu
Wippschalter
Wipptaster
Optional
Dichtungsset für Schalter/Taster

Best.-Nr.

Seite
ab S. 10
ab S. 10
ab S. 168

Ausführung	Best.-Nr.	Preis	RG	VE
polarweiß glänzend	1661 71 09	11,50	01	10

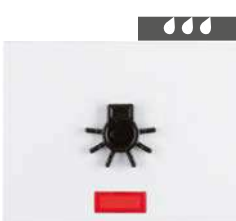

Wippe für Barrierefreies Bauen

- abtastbares Symbol Licht
- rote Linse

Passend zu
Wippschalter
Wipptaster
Optional
Dichtungsset für Schalter/Taster

Best.-Nr.

Seite
ab S. 10
ab S. 10
ab S. 168

Ausführung	Best.-Nr.	Preis	RG	VE
polarweiß glänzend	1651 71 09	10,70	01	10



Wippe für Barrierefreies Bauen

- abtastbares Symbol Klingel
- rote Linse

Passend zu
Wipptaster
Optional
Dichtungsset für Schalter/Taster

Best.-Nr.

Seite
ab S. 10
ab S. 168

Ausführung	Best.-Nr.	Preis	RG	VE
polarweiß glänzend	1651 72 09	10,70	01	10



Wippe für Barrierefreies Bauen

- abtastbares Symbol für Türöffner
- rote Linse



Passend zu
Wipptaster
Optional
Dichtungsset für Schalter/Taster

Best.-Nr.

Seite
ab S. 10
ab S. 168

Ausführung	Best.-Nr.	Preis	RG	VE
polarweiß glänzend	1651 73 09	10,70	01	10

Klinikinstallation

Notruf-System

Notruf-Set mit Rahmen

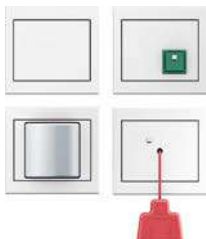

Passend zu
Optional
Ruftaster mit Rahmen
Abstell-/Anwesenheitstaster mit Rahmen
Zugtaster mit Rahmen
Abstelltaster mit Rahmen
Lichtsignal mit Rahmen
Netzteil mit Rahmen

Best.-Nr.

Seite

Ausführung	Best.-Nr.	Preis	RG	VE
polarweiß glänzend	5200 70 09	349,20	01	1

Ruftaster mit Rahmen



Passend zu
Notruf-Set mit Rahmen

Best.-Nr.
5200 70 09

Seite
170

Ausführung	Best.-Nr.	Preis	RG	VE
polarweiß glänzend	5206 70 09	43,70	01	1

Abstell-/Anwesenheitstaster mit Rahmen



Passend zu
Notruf-Set mit Rahmen

Best.-Nr.
5200 70 09

Seite
170

Ausführung	Best.-Nr.	Preis	RG	VE
polarweiß glänzend	5205 70 09	123,40	01	1

Zugtaster mit Rahmen



Passend zu
Notruf-Set mit Rahmen

Best.-Nr.
5200 70 09

Seite
170

Ausführung	Best.-Nr.	Preis	RG	VE
polarweiß glänzend	5202 70 09	48,90	01	1

Abstelltaster mit Rahmen



Passend zu
Notruf-Set mit Rahmen

Best.-Nr.
5200 70 09

Seite
170

Ausführung	Best.-Nr.	Preis	RG	VE
polarweiß glänzend	5201 70 09	52,50	01	1



Lichtsignal mit Rahmen

Passend zu
Notruf-Set mit Rahmen

Best.-Nr.
5200 70 09

Seite
170

Ausführung	Best.-Nr.	Preis	RG	VE
polarweiß glänzend	5203 70 09	186,20	01	1



Netzteil mit Rahmen

Passend zu
Notruf-Set mit Rahmen

Best.-Nr.
5200 70 09

Seite
170

Ausführung	Best.-Nr.	Preis	RG	VE
polarweiß glänzend	5203 70 09	61,30	01	1

Zentralplatten für Klinikinstallation



Zentralplatte für Potenzialausgleich-Steckdose

Passend zu
Zwischenringe
Potenzialausgleich-Steckdose

Best.-Nr.
1061

Seite
ab S. 164
358

Ausführung	Best.-Nr.	Preis	RG	VE
polarweiß glänzend	1403 09	4,90	04	10
anthrazit matt	1403 16 06	7,00	04	10

Rahmen



Rahmen

▶ 513

Ausführung	Best.-Nr.	Preis	RG	VE
polarweiß glänzend, 1fach	1313 70 09	4,30	01	10
polarweiß glänzend, 2fach senkrecht	1323 70 09	7,10	01	2
polarweiß glänzend, 3fach senkrecht	1333 70 09	12,60	01	2
polarweiß glänzend, 4fach senkrecht	1343 70 09	17,60	01	2
polarweiß glänzend, 5fach senkrecht	1353 70 09	28,70	01	2
polarweiß glänzend, 2fach waagrecht	1363 70 09	7,10	01	2
polarweiß glänzend, 3fach waagrecht	1373 70 09	12,60	01	2
polarweiß glänzend, 4fach waagrecht	1383 70 09	17,60	01	2
polarweiß glänzend, 5fach waagrecht	1393 70 09	28,70	01	2

Passend zu
Optional
Dichtungen IP44

Best.-Nr.

Seite

ab S. 168



Rahmen

▶ 513

Ausführung	Best.-Nr.	Preis	RG	VE
anthrazit matt, lackiert, 1fach	1313 70 06	6,40	03	10
anthrazit matt, lackiert, 2fach senkrecht	1323 70 06	9,20	03	10
anthrazit matt, lackiert, 3fach senkrecht	1333 70 06	14,80	03	2
anthrazit matt, lackiert, 4fach senkrecht	1343 70 06	23,90	03	2
anthrazit matt, lackiert, 5fach senkrecht	1353 70 06	33,50	03	2
anthrazit matt, lackiert, 2fach waagrecht	1363 70 06	9,20	03	10
anthrazit matt, lackiert, 3fach waagrecht	1373 70 06	14,80	03	2
anthrazit matt, lackiert, 4fach waagrecht	1383 70 06	23,90	03	2
anthrazit matt, lackiert, 5fach waagrecht	1393 70 06	33,50	03	2

Passend zu
Optional
Dichtungen IP44

Best.-Nr.

Seite

ab S. 168

Rahmen mit großem Ausschnitt



Rahmen mit großem Ausschnitt

▶ 513

Ausführung	Best.-Nr.	Preis	RG	VE
polarweiß glänzend	1309 70 09	7,10	01	1

Passend zu
Tastensor 4fach
Tastensor 3fach mit Temperaturregler
Tastensor 5fach mit Temperaturregler

Best.-Nr.
8016 47 70
7566 37 70
7566 57 70

Seite
381
382
382



Rahmen mit großem Ausschnitt

▶ 513

Ausführung	Best.-Nr.	Preis	RG	VE
anthrazit matt, lackiert	1309 70 06	9,20	03	1

Passend zu
Tastensor 4fach
Tastensor 3fach mit Temperaturregler
Tastensor 5fach mit Temperaturregler

Best.-Nr.
8016 47 76
7566 37 75
7566 57 75

Seite
381
382
382

Aufputz-Gehäuse



Gehäuse AP

Ausführung	Passend zu	Best.-Nr.	Seite	
	Optional		RG	VE
	Einführungen/Verbinder		ab S. 352	
	Best.-Nr.	Preis		
polarweiß glänzend, 1fach	1041 70 09	13,70	05	10
polarweiß glänzend, 2fach senkrecht	1042 70 09	20,50	05	2
polarweiß glänzend, 3fach senkrecht	1043 70 09	32,40	05	5
polarweiß glänzend, 2fach waagerecht	1052 70 09	20,50	05	5
polarweiß glänzend, 3fach waagerecht	1053 70 09	32,40	05	5
anthrazit matt, lackiert, 1fach	1041 70 06	13,00	05	10
anthrazit matt, lackiert, 2fach senkrecht	1042 70 06	22,30	05	5
anthrazit matt, lackiert, 3fach senkrecht	1043 70 06	34,80	05	5
anthrazit matt, lackiert, 2fach waagerecht	1052 70 06	22,30	05	5
anthrazit matt, lackiert, 3fach waagerecht	1053 70 06	34,80	05	5

Rahmen



Rahmen

▶ 513

Ausführung	Best.-Nr.	Preis	RG	VE
Alu, Aluminium eloxiert, 1fach	1313 70 03	14,80	03	10
Alu, Aluminium eloxiert, 2fach senkrecht	1323 70 03	23,00	03	2
Alu, Aluminium eloxiert, 3fach senkrecht	1333 70 03	34,70	03	2
Alu, Aluminium eloxiert, 4fach senkrecht	1343 70 03	55,00	03	2
Alu, Aluminium eloxiert, 5fach senkrecht	1353 70 03	86,20	03	2
Alu, Aluminium eloxiert, 2fach waagrecht	1363 70 03	23,00	03	2
Alu, Aluminium eloxiert, 3fach waagrecht	1373 70 03	34,70	03	2
Alu, Aluminium eloxiert, 4fach waagrecht	1383 70 03	55,00	03	2
Alu, Aluminium eloxiert, 5fach waagrecht	1393 70 03	86,20	03	2

Passend zu
Optional
Dichtungen IP44

Best.-Nr.

Seite

ab S. 168



Rahmen

▶ 513

Ausführung	Best.-Nr.	Preis	RG	VE
Edelstahl, Metall mattiert, 1fach	1313 70 04	14,80	03	10
Edelstahl, Metall mattiert, 2fach senkrecht	1323 70 04	23,00	03	2
Edelstahl, Metall mattiert, 3fach senkrecht	1333 70 04	34,70	03	2
Edelstahl, Metall mattiert, 4fach senkrecht	1343 70 04	55,00	03	2
Edelstahl, Metall mattiert, 5fach senkrecht	1353 70 04	86,20	03	2
Edelstahl, Metall mattiert, 2fach waagrecht	1363 70 04	23,00	03	2
Edelstahl, Metall mattiert, 3fach waagrecht	1373 70 04	34,70	03	2
Edelstahl, Metall mattiert, 4fach waagrecht	1383 70 04	55,00	03	2
Edelstahl, Metall mattiert, 5fach waagrecht	1393 70 04	86,20	03	2

Passend zu
Optional
Dichtungen IP44

Best.-Nr.

Seite

ab S. 168

Rahmen mit großem Ausschnitt



Rahmen mit großem Ausschnitt

▶ 513

Ausführung	Best.-Nr.	Preis	RG	VE
Alu, Aluminium eloxiert	1309 70 03	23,00	03	1

Passend zu
Tastsensor 4fach
Tastsensor 3fach mit Temperaturregler
Tastsensor 5fach mit Temperaturregler

Best.-Nr.
8016 47 74
7566 37 74
7566 57 74

Seite
381
382
382



Rahmen mit großem Ausschnitt

▶ 513

Ausführung	Best.-Nr.	Preis	RG	VE
Edelstahl, Metall mattiert	1309 70 04	23,00	03	1

Passend zu
Tastsensor 4fach
Tastsensor 3fach mit Temperaturregler
Tastsensor 5fach mit Temperaturregler

Best.-Nr.
8016 47 73
7566 37 73
7566 57 73

Seite
381
382
382

Aufputz-Gehäuse



Gehäuse AP

Ausführung	Best.-Nr.	Preis	RG	VE
alu matt, lackiert, 1fach	1041 70 03	16,30	05	10
alu matt, lackiert, 2fach senkrecht	1042 70 03	23,50	05	5
alu matt, lackiert, 3fach senkrecht	1043 70 03	32,40	05	5
alu matt, lackiert, 2fach waagerecht	1052 70 03	23,50	05	5
alu matt, lackiert, 3fach waagerecht	1053 70 03	32,40	05	5
edelstahl matt, lackiert, 1fach	1041 70 04	16,30	05	10
edelstahl matt, lackiert, 2fach senkrecht	1042 70 04	23,50	05	5
edelstahl matt, lackiert, 3fach senkrecht	1043 70 04	32,40	05	5
edelstahl matt, lackiert, 2fach waagerecht	1052 70 04	23,50	05	5
edelstahl matt, lackiert, 3fach waagerecht	1053 70 04	32,40	05	5

Berker arsys



Jede Immobilie ist anders. Jedes Interieur ist individuell. Und genauso einzigartig sollte auch das Schalterkonzept sein. Berker arsys passt sich dank seiner Vielzahl an verfügbaren Materialien und Oberflächen perfekt in nahezu jedes Ambiente ein. Und bleibt sich dennoch immer treu.

- Leichte hygienische Reinigung der Oberfläche.
- Sehr flaches, elegantes Design durch perfekt aufeinander abgestimmte Radien von Rahmen, Wippenkanten und Wippenoberfläche.
- Lieferbare Oberflächen: weiß, polarweiß, braun, Metall gold, Metall hellbronze, Edelstahl.

- Die Rahmen / Abdeckungen / Zentraleinsätze der Designlinie Berker arsys sind erhältlich in den Materialien **Kunststoff, glänzend:** weiß ähnlich RAL 1013, polarweiß ähnlich RAL 9010, braun ähnlich RAL 8011, rot ähnlich RAL 3003, grün ähnlich RAL 6029, orange ähnlich RAL 2003, gelb ähnlich RAL 1004. **Metall, mattiert:** Aluminium hellbronze lackiert, Aluminium gold eloxiert, Edelstahl, Metall-Legierung.
- Die Zentralplatten sind erhältlich in den Materialien **Kunststoff, glänzend:** Weiß glänzend, ähnlich RAL 1013, Polarweiß glänzend, ähnlich RAL 9010, Braun glänzend, ähnlich RAL 8011, **Metall, mattiert:** Aluminium gold eloxiert, Aluminium hellbronze lackiert, Edelstahl, Metall-Legierung.



08

Seite

Steckdosen SCHUKO	178
Schutzeinrichtungen UP	181
Steckdosensysteme international	181
Abdeckungen für Schalter/Taster	184
Zeitschaltuhren	187
Abdeckungen für Dimmer	187
Abdeckungen für Jalousieschalter/-taster	188
Regler und Abdeckungen HLK	190
Kommunikations-/Multimediatechnik	192
Abdeckungen für Lichtsignale	198
Ergänzungsprodukte	199
Hotelanwendungen	200
Klinikinstallation	201
Rahmen	202
Aufputz-Rahmen	214



■ ■ ■ Gekennzeichnete Artikel sind in Verbindung mit entsprechendem Dichtungsset für die Installation wassergeschützt Unterputz IP44 geeignet.

Steckdosen SCHUKO

Steckdosen SCHUKO



Steckdose SCHUKO

▶ 494

Ausführung	Best.-Nr.	Preis	RG	VE
weiß glänzend	× 4715 00 02	6,80	01	10
polarweiß glänzend	× 4715 00 69	8,50	01	10
braun glänzend	× 4715 00 01	11,70	03	10
hellbronze matt, Aluminium lackiert	× 4714 00 01	13,20	03	10
Edelstahl, Metall mattiert	× 4714 00 04	17,40	03	10
gold matt, Aluminium eloxiert	× 4714 00 02	13,20	03	10



Steckdose SCHUKO

- erhöhter Berührungsschutz

▶ 494

Ausführung	Best.-Nr.	Preis	RG	VE
weiß glänzend	× 4735 00 02	8,70	01	10
polarweiß glänzend	× 4735 00 69	10,40	01	10
braun glänzend	× 4735 00 01	13,60	03	10
hellbronze matt, Aluminium lackiert	× 4734 00 01	15,30	03	10
Edelstahl, Metall mattiert	× 4734 00 04	19,00	03	10
gold matt, Aluminium eloxiert	× 4734 00 02	15,30	03	10



Steckdose SCHUKO

- Schraub-Liftklemmen

▶ 494

Ausführung	Best.-Nr.	Preis	RG	VE
weiß glänzend	× 4115 00 02	6,80	01	10
polarweiß glänzend	× 4115 00 69	8,50	01	10
braun glänzend	× 4115 00 01	11,70	03	10
hellbronze matt, Aluminium lackiert	× 4114 00 01	13,20	03	10
Edelstahl, Metall mattiert	× 4114 00 04	17,40	03	10



Steckdose SCHUKO

- erhöhter Berührungsschutz - Schraub-Liftklemmen

▶ 494

Ausführung	Best.-Nr.	Preis	RG	VE
weiß glänzend	× 4135 00 02	8,70	01	10
polarweiß glänzend	× 4135 00 69	10,40	01	10
braun glänzend	× 4135 00 01	13,60	03	10
hellbronze matt, Aluminium lackiert	× 4134 00 01	15,30	03	10
Edelstahl, Metall mattiert	× 4134 00 04	19,00	03	10
gold matt, Aluminium eloxiert	× 4134 00 02	15,30	03	10



Steckdose SCHUKO 45°

▶ 494

Ausführung	Best.-Nr.	Preis	RG	VE
weiß glänzend	× 4728 00 02	8,70	01	10
polarweiß glänzend	× 4728 00 69	10,40	01	10
braun glänzend	× 4728 00 01	13,70	03	10



Steckdose SCHUKO

- Beschriftungsfeld

▶ 494

Ausführung	Best.-Nr.	Preis	RG	VE
weiß glänzend	× 4739 00 02	10,00	01	10
polarweiß glänzend	× 4739 00 69	11,50	01	10
braun glänzend	× 4739 00 01	14,80	03	10
edelstahl matt, lackiert	× 4739 90 04	20,40	03	10



Steckdose SCHUKO

▶ 494

- Beschriftungsfeld
- erhöhter Berührungsschutz

Ausführung	Best.-Nr.	Preis	RG	VE
weiß glänzend	× 4738 00 02	11,90	01	10
polarweiß glänzend	× 4738 00 69	13,50	01	10
braun glänzend	× 4738 00 01	16,60	03	10



Steckdose SCHUKO mit LED-Orientierungslicht

▶ 494

- erhöhter Berührungsschutz
- Schraub-Liftklemmen

Ausführung	Best.-Nr.	Preis	RG	VE
weiß glänzend	× 4109 00 02	61,90	01	10
polarweiß glänzend	× 4109 00 69	63,50	01	10
hellbronze, lackiert	× 4109 90 11	71,80	03	10
edelstahl, lackiert	× 4109 90 04	72,40	03	10



Steckdose SCHUKO mit Kontroll-LED

▶ 494

- Beschriftungsfeld
- erhöhter Berührungsschutz
- Schraub-Liftklemmen

Ausführung	Best.-Nr.	Preis	RG	VE
weiß glänzend	× 4110 00 02	27,00	01	10
polarweiß glänzend	× 4110 00 69	28,20	01	10

Steckdosen SCHUKO mit Klappdeckel



Steckdose SCHUKO mit Klappdeckel

▶ 494

- erhöhter Berührungsschutz
- in 45°-Stufen variable Einbaulage

Ausführung	Best.-Nr.	Preis	RG	VE
weiß glänzend	× 4747 00 02	14,60	01	10
polarweiß glänzend	× 4747 00 69	16,40	01	10
braun glänzend	× 4747 00 01	19,80	03	10
hellbronze matt, Aluminium lackiert	× 4757 00 01	21,40	03	10
Edelstahl, Metall mattiert	× 4757 00 04	25,00	03	10
gold matt, Aluminium eloxiert	× 4757 00 02	21,40	03	10





Steckdose SCHUKO mit Klappdeckel

▶ 494

- Beschriftungsfeld
- erhöhter Berührungsschutz
- in 45°-Stufen variable Einbaulage

Ausführung	Best.-Nr.	Preis	RG	VE
weiß glänzend	× 4748 00 02	18,10	01	10
polarweiß glänzend	× 4748 00 69	19,20	01	10
braun glänzend	× 4748 00 01	22,60	03	10
hellbronze matt, Aluminium lackiert	× 4758 00 01	24,20	03	10
Edelstahl, Metall mattiert	× 4758 00 04	27,80	03	10
gold matt, Aluminium eloxiert	× 4758 00 02	24,40	03	10

	Steckdose SCHUKO mit Klappdeckel		▶ 494		
		Passend zu Dichtungsset für arsys IP44 Geräte	Best.-Nr. 1010 00	Seite 200	
	Ausführung	Best.-Nr.	Preis	RG	VE
	Edelstahl, Metall mattiert	× 4758 10 04	23,50	05	10

	Steckdose SCHUKO mit Klappdeckel - erhöhter Berührungsschutz		▶ 494		
		Passend zu Dichtungsset für arsys IP44 Geräte	Best.-Nr. 1010 00	Seite 200	
	Ausführung	Best.-Nr.	Preis	RG	VE
	Edelstahl, Metall mattiert	× 4758 30 04	25,80	05	10

	Steckdose SCHUKO mit Klappdeckel - Beschriftungsfeld		▶ 494		
		Passend zu Dichtungsset für arsys IP44 Geräte	Best.-Nr. 1010 00	Seite 200	
	Ausführung	Best.-Nr.	Preis	RG	VE
	Edelstahl, Metall mattiert	× 4758 20 04	26,50	05	10

Steckdosen SCHUKO für Spezial-Anwendungen

	Steckdose SCHUKO		▶ 494		
		Passend zu Dichtungsset für arsys IP44 Geräte	Best.-Nr. 1010 00	Seite 200	
	Ausführung	Best.-Nr.	Preis	RG	VE
	rot glänzend	× 4715 00 62	11,70	03	10

	Steckdose SCHUKO - Beschriftungsfeld - erhöhter Berührungsschutz		▶ 494		
		Passend zu Dichtungsset für arsys IP44 Geräte	Best.-Nr. 1010 00	Seite 200	
	Ausführung	Best.-Nr.	Preis	RG	VE
	grün glänzend	× 4738 00 63	16,91	03	10

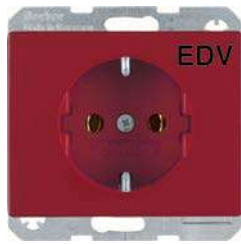

Steckdose SCHUKO mit Aufdruck

▶ 494

Ausführung	Best.-Nr.	Preis	RG	VE
rot glänzend, Aufdruck "EDV"	× 4715 00 82	12,60	03	10
grün glänzend, Aufdruck "SV"	× 4715 00 73	12,60	03	10
orange glänzend, Aufdruck "ZSV"	× 4715 00 77	12,60	03	10



Steckdose SCHUKO mit Kontroll-LED und Aufdruck

▶ 494

- Beschriftungsfeld
- erhöhter Berührungsschutz
- Schraub-Liftklemmen

Ausführung	Best.-Nr.	Preis	RG	VE
rot glänzend, Aufdruck "EDV"	× 4110 00 82	32,60	03	10
grün glänzend, Aufdruck "SV"	× 4110 00 73	32,60	03	10
orange glänzend, Aufdruck "ZSV"	× 4110 00 77	32,60	03	10

Schutzeinrichtungen UP

Steckdosen SCHUKO mit Schutzeinrichtung



Steckdose SCHUKO mit Überspannungsschutz

▶ 493

- Beschriftungsfeld
- Schraubklemmen

Ausführung	Best.-Nr.	Preis	RG	VE
weiß glänzend	× 4152 00 02	194,00	04	1
polarweiß glänzend	× 4152 00 69	196,00	04	1
braun glänzend	× 4152 00 01	193,90	04	1
edelstahl matt, lackiert	× 4152 90 04	204,80	04	1

Abdeckungen für Schutzschalter



Zentralstück 50 x 50 mm für FI-Schutzschalter

Ausführung	Best.-Nr.	Preis	RG	VE
weiß glänzend	1496 02	4,20	02	1
polarweiß glänzend	1496 09	4,20	02	1
braun glänzend	× 1496 01	7,50	02	1
hellbronze , lackiert	× 1496 11	11,30	02	1
edelstahl matt, lackiert	1496 04	9,90	02	1

Passend zu
Adapterringe für Zentralstück 50 x 50 mm
FI-Schutzschalter
Best.-Nr. 2844 01
Seite ab S. 196
13

Steckdosensysteme international

Steckdosen ohne Schutzkontakt



Steckdose ohne Schutzkontakt

▶ 494

- Schraubklemmen

Ausführung	Best.-Nr.	Preis	RG	VE
weiß glänzend	× 61 6115 00 02	7,30	01	10
polarweiß glänzend	× 61 6115 00 69	8,70	01	10
braun glänzend	× 61 6115 00 01	13,10	03	10
hellbronze matt, Aluminium lackiert	× 61 6114 00 01	15,90	03	10
Edelstahl, Metall mattiert	× 61 6114 00 04	18,40	03	10



Steckdose ohne Schutzkontakt

▶ 494

- erhöhter Berührungsschutz
- Schraubklemmen

Ausführung	Best.-Nr.	Preis	RG	VE
weiß glänzend	× 61 6115 01 02	9,90	01	10
polarweiß glänzend	× 61 6115 01 69	10,90	01	10
braun glänzend	× 61 6115 01 01	14,50	03	10
hellbronze matt, Aluminium lackiert	× 61 6114 01 01	17,80	03	10
Edelstahl, Metall mattiert	× 61 6114 01 04	21,50	03	10

Steckdosen mit Schutzkontaktstift



Steckdose mit Schutzkontaktstift

▶ 494

- erhöhter Berührungsschutz

Ausführung	Best.-Nr.	Preis	RG	VE
weiß glänzend	× 67 6875 00 02	11,80	01	10
polarweiß glänzend	× 67 6875 00 69	12,60	01	10
braun glänzend	× 67 6875 00 01	14,90	03	10
hellbronze matt, Aluminium lackiert	× 67 6874 00 01	16,50	03	10
Edelstahl, Metall mattiert	× 67 6874 00 04	20,20	03	10



Steckdose mit Schutzkontaktstift

▶ 494

- erhöhter Berührungsschutz
- Schraub-Liftklemmen

Ausführung	Best.-Nr.	Preis	RG	VE
weiß glänzend	× 67 6575 00 02	11,80	01	10
polarweiß glänzend	× 67 6575 00 69	12,60	01	10
braun glänzend	× 67 6575 00 01	14,90	03	10
hellbronze matt, Aluminium lackiert	× 67 6574 00 01	16,50	03	10
Edelstahl, Metall mattiert	× 67 6574 00 04	20,20	03	10



Steckdose mit Schutzkontaktstift und LED-Orientierungslicht

▶ 494

- erhöhter Berührungsschutz
- Schraub-Liftklemmen

Ausführung	Best.-Nr.	Preis	RG	VE
weiß glänzend	× 67 6510 00 02	64,60	01	10
polarweiß glänzend	× 67 6510 00 69	65,90	01	10
hellbronze, lackiert	× 67 6510 90 11	73,30	03	10
edelstahl, lackiert	× 67 6510 90 04	73,30	03	10



Steckdose mit Schutzkontaktstift und Kontroll-LED

▶ 494

- erhöhter Berührungsschutz
- Schraub-Liftklemmen

Ausführung	Best.-Nr.	Preis	RG	VE
weiß glänzend	× 67 6509 00 02	26,90	01	10
polarweiß glänzend	× 67 6509 00 69	27,80	01	10

Steckdosen mit Schutzkontaktstift für Spezial-Anwendungen



Steckdose mit Schutzkontaktstift

- erhöhter Berührungsschutz
- Schraub-Liftklemmen

▶ 494

Ausführung	Best.-Nr.	Preis	RG	VE
grün glänzend	× 67 6575 00 63	14,90	03	10



Steckdose mit Schutzkontaktstift und Kontroll-LED

- erhöhter Berührungsschutz
- Schraub-Liftklemmen

▶ 494

Ausführung	Best.-Nr.	Preis	RG	VE
rot glänzend	× 67 6509 00 82	30,20	03	10
grün glänzend	× 67 6509 00 73	30,20	03	10
orange glänzend	× 67 6509 00 77	30,20	03	10

Steckdosen BRITISH STANDARD



Steckdosen-Einsatz mit Schutzkontakt BRITISH STANDARD, abschaltbar

- erhöhter Berührungsschutz
- Schraubklemmen

▶ 494

Ausführung	Best.-Nr.	Preis	RG	VE
polarweiß glänzend	5342 02 19	34,00	01	10
anthrazit glänzend	5342 02 16	35,30	03	10
braun glänzend	× 5342 02 11	35,30	03	10

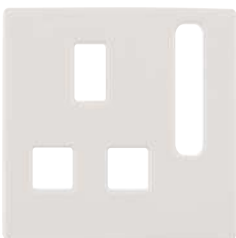

Zentralstück für Steckdosen BRITISH STANDARD, abschaltbar

Passend zu	Best.-Nr.	Seite
Steckdosen-Einsatz mit Schutzkontakt BRITISH STANDARD, abschaltbar		ab S. 183

Ausführung	Best.-Nr.	Preis	RG	VE
weiß glänzend	× 33 1307 00 02	9,20	01	10
polarweiß glänzend	× 33 1307 00 69	11,30	01	10
hellbronze matt, Aluminium lackiert	× 33 1307 00 01	15,70	03	10
Edelstahl, Metall mattiert	× 33 1307 00 04	19,10	03	10

NEMA Steckdosen



Steckdose mit Schutzkontakt USA/CANADA NEMA 5-15 R

- Schraubklemmen

▶ 494

Ausführung	Best.-Nr.	Preis	RG	VE
weiß glänzend	× 4167 00 02	42,60	01	10
polarweiß glänzend	× 4167 00 69	44,70	01	10
hellbronze matt, lackiert	× 4167 90 11	57,50	03	10
edelstahl matt, lackiert	× 4167 90 04	57,50	03	10



Steckdose mit Schutzkontakt USA/CANADA NEMA 5-20 R

- Schraubklemmen

▶ 494

Ausführung	Best.-Nr.	Preis	RG	VE
weiß glänzend	× 4169 00 02	47,40	01	10
polarweiß glänzend	× 4169 00 69	48,80	01	10
hellbronze matt, lackiert	× 4169 90 11	61,90	03	10
edelstahl matt, lackiert	× 4169 90 04	62,30	03	10

Abdeckungen für Schalter/Taster

Wippen

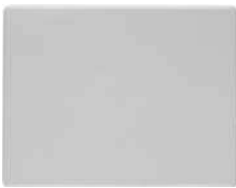

Wippe

Ausführung	Best.-Nr.	Preis	RG	VE
weiß glänzend	× 1405 00 02	4,35	01	10
polarweiß glänzend	× 1405 00 69	6,50	01	10
braun glänzend	× 1405 00 01	8,30	03	10
hellbronze matt, Aluminium lackiert	× 1404 00 01	10,70	03	10
Edelstahl, Metall mattiert	× 1404 00 04	12,30	03	10
gold matt, Aluminium eloxiert	× 1404 00 02	10,70	03	10



Wippe anschraubbar

Ausführung	Best.-Nr.	Preis	RG	VE
Edelstahl, Metall mattiert	× 1404 00 10	14,70	03	10



Wippe mit Aufdruck "IP44"

Ausführung	Best.-Nr.	Preis	RG	VE
Edelstahl, Metall mattiert	× 1424 10 04	12,30	05	10

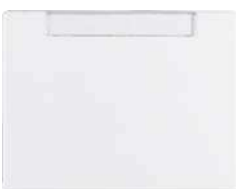

Wippe

- Beschriftungsfeld

Ausführung	Best.-Nr.	Preis	RG	VE
weiß glänzend	× 1426 00 02	7,40	01	10
polarweiß glänzend	× 1426 00 69	9,50	01	10
braun glänzend	× 1426 00 01	11,30	03	10
hellbronze matt, Aluminium lackiert	× 1436 00 01	13,70	03	10
Edelstahl, Metall mattiert	× 1436 00 04	15,40	03	10
gold matt, Aluminium eloxiert	× 1436 00 02	13,70	03	10



Wippe mit Aufdruck "IP44"

- Beschriftungsfeld

Ausführung	Best.-Nr.	Preis	RG	VE
Edelstahl, Metall mattiert	× 1436 10 04	15,40	05	10



Wippe
- vollflächiges Beschriftungsfeld

Passend zu
Wippschalter
Wipptaster

Best.-Nr.

Seite
ab S. 10
ab S. 10

Ausführung	Best.-Nr.	Preis	RG	VE
klar, mit weißem Beschriftungsfeld	× 1487 00	13,00	01	10



Wippe
- Linse

Passend zu
Wippschalter
Wipptaster

Best.-Nr.

Seite
ab S. 10
ab S. 10

Ausführung	Best.-Nr.	Preis	RG	VE
weiß glänzend	× 1415 00 02	6,60	01	10
polarweiß glänzend	× 1415 00 69	7,50	01	10
braun glänzend	× 1415 00 01	9,40	03	10
hellbronze matt, Aluminium lackiert	× 1416 00 01	11,80	03	10
Edelstahl, Metall mattiert	× 1416 00 04	13,30	03	10
gold matt, Aluminium eloxiert	× 1416 00 02	11,80	03	10



Wippe anschraubbar
- Linse

Passend zu
Wippschalter
Wipptaster

Best.-Nr.

Seite
ab S. 10
ab S. 10

Ausführung	Best.-Nr.	Preis	RG	VE
Edelstahl, Metall mattiert	× 1414 00 10	15,80	03	10

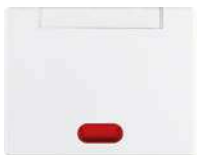

Wippe
- Beschriftungsfeld
- Linse

Passend zu
Wippschalter
Wipptaster

Best.-Nr.

Seite
ab S. 10
ab S. 10

Ausführung	Best.-Nr.	Preis	RG	VE
weiß glänzend	× 1415 02 02	8,60	01	10
polarweiß glänzend	× 1415 02 69	10,60	01	10
braun glänzend	× 1415 02 01	12,50	03	10
hellbronze matt, Aluminium lackiert	× 1416 02 01	14,90	03	10
Edelstahl, Metall mattiert	× 1416 02 04	16,40	03	10

Wippen für mehrpolige Wippschalter



Wippe mit Aufdruck "0"

Passend zu
Mehrpole Wippschalter

Best.-Nr.

Seite
ab S. 10

Ausführung	Best.-Nr.	Preis	RG	VE
weiß glänzend	× 1425 00 02	6,60	01	10
polarweiß glänzend	× 1425 00 69	7,50	01	10
braun glänzend	× 1425 00 01	9,40	03	10
hellbronze matt, Aluminium lackiert	× 1424 00 01	11,80	03	10
Edelstahl, Metall mattiert	× 1424 00 04	13,30	03	10
gold matt, Aluminium eloxiert	× 1424 00 02	11,80	03	10

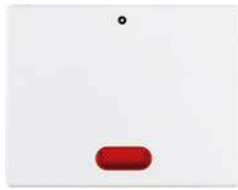

Wippe mit Aufdruck "0"

- rote Linse

Ausführung	Best.-Nr.	Preis	RG	VE
braun glänzend	× 1417 00 01	10,60	03	10
weiß glänzend	× 1417 00 02	6,60	01	10
polarweiß glänzend	× 1417 00 69	8,70	01	10
hellbronze matt, Aluminium lackiert	× 1418 00 01	12,90	03	10
Edelstahl, Metall mattiert	× 1418 00 04	14,50	03	10
gold matt, Aluminium eloxiert	× 1418 00 02	12,80	03	10

Passend zu
Mehrpolige Wippschalter

Best.-Nr.

Seite
ab S. 10

Wippen mehrfach

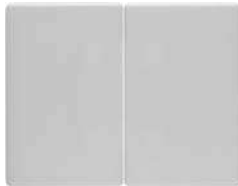

Wippe 2fach

Ausführung	Best.-Nr.	Preis	RG	VE
weiß glänzend	× 1435 00 02	7,10	01	10
polarweiß glänzend	× 1435 00 69	9,20	01	10
braun glänzend	× 1435 00 01	11,10	03	10
hellbronze matt, Aluminium lackiert	× 1434 00 01	13,50	03	10
Edelstahl, Metall mattiert	× 1434 00 04	16,00	03	10
gold matt, Aluminium eloxiert	× 1434 00 02	13,50	03	10

Passend zu
Wippschalter 2fach
Serientaster

Best.-Nr.

Seite
ab S. 11
ab S. 11



Wippe 2fach, anschraubbar

Ausführung	Best.-Nr.	Preis	RG	VE
Edelstahl, Metall mattiert	× 1434 00 10	20,50	03	10

Passend zu
Wippschalter 2fach
Serientaster

Best.-Nr.

Seite
ab S. 11
ab S. 11



Wippe 2fach

- rote Linse

Ausführung	Best.-Nr.	Preis	RG	VE
weiß glänzend	× 1437 00 02	9,40	01	10
polarweiß glänzend	× 1437 00 69	11,40	01	10
braun glänzend	× 1437 00 01	13,30	03	10

Passend zu
Wippschalter 2fach
Serientaster

Best.-Nr.

Seite
ab S. 11
ab S. 11



Wippe 3fach

Ausführung	Best.-Nr.	Preis	RG	VE
weiß glänzend	× 1465 00 02	9,28	01	10
polarweiß glänzend	× 1465 00 69	9,39	01	10
braun glänzend	× 1465 00 01	11,24	03	10
hellbronze matt, lackiert	× 1465 90 11	24,63	03	10
edelstahl matt, lackiert	× 1465 90 04	24,63	03	10

Passend zu
Ausschalter 3fach

Best.-Nr.
6330 23

Seite
12

Zentralstücke für Zugschalter/-taster



Zentralstück für Zugschalter/-taster

Ausführung	Passend zu	Best.-Nr.	Seite	
	Zugschalter/-taster		ab S. 12	12
Best.-Nr.	Preis	RG	VE	
weiß glänzend	× 1147 00 02	5,50	01	10
polarweiß glänzend	× 1147 00 69	7,20	01	10
braun glänzend	× 1147 00 01	9,30	03	10
hellbronze matt, lackiert	× 1147 90 11	13,00	03	10
edelstahl matt, lackiert	× 1147 90 04	13,00	03	10

Zentralstücke für Schlüsselschalter/-taster



Zentralstück für Schlüsselschalter/-taster

Ausführung	Passend zu	Best.-Nr.	Seite	
	Schlüsselschalter/-taster Schließzylinder		ab S. 12	24
Best.-Nr.	Preis	RG	VE	
weiß glänzend	× 1505 00 12	9,40	04	10
polarweiß glänzend	× 1505 00 79	12,30	04	10
braun glänzend	× 1505 00 11	15,80	04	10
hellbronze matt, lackiert	× 1505 90 21	19,80	04	10
edelstahl matt, lackiert	× 1505 90 14	19,80	04	10

Zeitschaltuhren



Zentralstück für mechanische Zeitschaltuhr

Ausführung	Passend zu	Best.-Nr.	Seite	
	Mechanische Zeitschaltuhr		ab S. 13	13
Best.-Nr.	Preis	RG	VE	
mit Zeitskala 15 min				
weiß glänzend	× 1634 00 02	12,80	04	1
polarweiß glänzend	× 1634 00 69	13,00	04	1
braun glänzend	× 1634 00 01	15,40	04	1
hellbronze matt, Aluminium lackiert	× 1634 01 01	30,00	04	1
Edelstahl, Metall mattiert	× 1634 01 04	36,40	04	1
gold/polarweiß, matt/glänzend, Aluminium eloxiert	× 1634 01 02	30,00	04	1
mit Zeitskala 120 min				
weiß glänzend	× 1635 00 02	12,50	04	1
polarweiß glänzend	× 1635 00 69	13,00	04	1
braun glänzend	× 1635 00 01	15,00	04	1
hellbronze matt, Aluminium lackiert	× 1635 01 01	30,00	04	1
Edelstahl, Metall mattiert	× 1635 01 04	35,70	04	1
gold/polarweiß, matt/glänzend, Aluminium eloxiert	× 1635 01 02	30,00	04	1



Abdeckungen für Dimmer

Zentralstücke für Drehdimmer



**Zentralstück für Drehdimmer/Drehpotenziometer
- Regulierknopf**

Ausführung	Passend zu	Best.-Nr.	Seite	
	Drehdimmer DALI Drehpotenziometer 1 - 10 V Drehpotenziometer		ab S. 14	15
Best.-Nr.	Preis	RG	VE	
weiß glänzend	× 1135 00 02	9,90	04	10
polarweiß glänzend	× 1135 00 69	14,80	04	10
braun glänzend	× 1135 00 01	17,40	04	10
hellbronze matt, Aluminium lackiert	× 1134 00 01	23,30	04	10
Edelstahl, Metall mattiert	× 1134 00 04	27,40	04	10
gold matt, Aluminium eloxiert	× 1134 00 02	23,30	04	10

Abdeckungen für Jalousieschalter/-taster

Wippen mit Aufdruck



Wippe mit Aufdruck Symbol Pfeile

Ausführung	Best.-Nr.	Preis	RG	VE
weiß glänzend	× 1405 03 02	6,60	01	10
polarweiß glänzend	× 1405 03 69	7,50	01	10
braun glänzend	× 1405 03 01	9,40	03	10
hellbronze matt, Aluminium lackiert	× 1404 03 01	11,80	03	10
Edelstahl, Metall mattiert	× 1404 03 04	13,30	03	10
gold matt, Aluminium eloxiert	× 1404 03 02	11,80	03	10

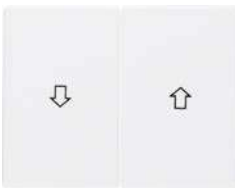

Wippe 2fach mit Aufdruck Symbol Pfeil

Ausführung	Best.-Nr.	Preis	RG	VE
weiß glänzend	× 1435 01 02	9,40	01	10
polarweiß glänzend	× 1435 01 69	11,40	01	10
braun glänzend	× 1435 01 01	13,30	03	10
hellbronze matt, Aluminium lackiert	× 1434 01 01	15,80	03	10
Edelstahl, Metall mattiert	× 1434 01 04	19,30	03	10
gold matt, Aluminium eloxiert	× 1434 01 02	15,80	03	10



Wippe 2fach mit Aufdruck Symbol Pfeile

Ausführung	Best.-Nr.	Preis	RG	VE
weiß glänzend	× 1435 03 02	9,40	01	10
polarweiß glänzend	× 1435 03 69	11,40	01	10
braun glänzend	× 1435 03 01	13,30	03	10
hellbronze matt, Aluminium lackiert	× 1434 03 01	15,70	03	10
Edelstahl, Metall mattiert	× 1434 03 04	19,30	03	10
gold matt, Aluminium eloxiert	× 1434 03 02	15,80	03	10

Zentralstücke für Jalousie-Drehschalter



Zentralstück mit Drehknopf für Jalousie-Drehschalter

Ausführung	Best.-Nr.	Preis	RG	VE
weiß glänzend	× 10 7700 02 00	7,40	01	1
polarweiß glänzend	× 10 7700 69 00	11,10	01	1
braun glänzend	× 10 7700 01 00	12,20	03	1
hellbronze, matt, Aluminium lackiert	× 10 7701 01 00	12,40	03	1
Edelstahl, Metall mattiert	× 10 7701 04 00	15,80	03	1
gold/polarweiß, matt/glänzend, Aluminium eloxiert	× 10 7701 02 00	12,50	03	1

Zentralstücke für Jalousie-Schlüsselschalter/-taster



Zentralstück mit Schloss und Tastrastfunktion für Jalousie-Schalter

- Schlüssel in 0-Stellung abziehbar

Passend zu	Best.-Nr.	Seite
Jalousie-Schalter 1-polig für Zentralstück mit Schloss	3851 03	29
Jalousie-Schalter 2-polig für Zentralstück mit Schloss	3852 03	29

Ausführung	Best.-Nr.	Preis	RG	VE
weiß glänzend	× 10 7900 02 00	66,10	01	1
polarweiß glänzend	× 10 7900 69 00	66,60	01	1
braun glänzend	× 10 7900 01 00	74,60	03	1
hellbronze matt, Aluminium lackiert	× 10 7903 01 00	75,10	03	1
Edelstahl, Metall mattiert	× 10 7903 04 00	82,00	03	1
gold/polarweiß, matt/glänzend	× 10 7903 02 00	75,10	03	1



Zentralstück mit Schloss und Tastrastfunktion für Jalousie-Schalter

- Schlüssel in 3 Stellungen abziehbar

Passend zu	Best.-Nr.	Seite
Jalousie-Schalter 1-polig für Zentralstück mit Schloss	3851 03	29
Jalousie-Schalter 2-polig für Zentralstück mit Schloss	3852 03	29

Ausführung	Best.-Nr.	Preis	RG	VE
weiß glänzend	× 10 7901 02 00	66,10	01	1
polarweiß glänzend	× 10 7901 69 00	66,10	01	1
braun glänzend	× 10 7901 01 00	74,60	03	1
hellbronze matt, Aluminium lackiert	× 10 7904 01 00	75,10	03	1
Edelstahl, Metall mattiert	× 10 7904 04 00	82,00	03	1
gold/polarweiß, matt/glänzend	× 10 7904 02 00	75,10	03	1



Zentralstück mit Schloss und Tastfunktion für Jalousie-Schalter

- Schlüssel in 0-Stellung abziehbar

Passend zu	Best.-Nr.	Seite
Jalousie-Schalter 1-polig für Zentralstück mit Schloss	3851 03	29
Jalousie-Schalter 2-polig für Zentralstück mit Schloss	3852 03	29



Ausführung	Best.-Nr.	Preis	RG	VE
weiß glänzend	× 10 7902 02 00	66,10	01	1
polarweiß glänzend	× 10 7902 69 00	66,60	01	1
braun glänzend	× 10 7902 01 00	74,60	03	1
hellbronze matt, Aluminium lackiert	× 10 7905 01 00	75,10	03	1
Edelstahl, Metall mattiert	× 10 7905 04 00	82,00	03	1
gold/polarweiß, matt/glänzend	× 10 7905 02 00	75,10	03	1



Zentralstück für Jalousie-Schlüsselschalter/Schlüsseltaster

Passend zu	Best.-Nr.	Seite
Schließzylinder		ab S. 30
Jalousie-Schalter 2-polig für Schließzylinder	3822 10	29
Jalousie-Taster 1-polig für Schließzylinder	3831 10	29
Jalousie-Taster 2-polig für Schließzylinder	3832 10	30

Ausführung	Best.-Nr.	Preis	RG	VE
weiß glänzend	× 1504 00 12	9,40	04	10
polarweiß glänzend	× 1504 00 79	12,30	04	10
braun glänzend	× 1504 00 11	15,80	04	10
hellbronze matt, lackiert	× 1504 90 21	19,80	04	10
edelstahl matt, lackiert	× 1504 90 14	19,80	04	10

Regler und Abdeckungen HLK

Temperaturregler



Temperaturregler, Schließer, mit Zentralstück

▶ 484

- zeitgesteuert

Schaltstrom

10 mA ... 10 (4) A

Passend zu
Optional

Best.-Nr.

Seite

Schaltstrom bei $\cos \phi = 0,6$

max. 4 A

Temperaturfühler (33 k Ω)

161

38

Ausführung

Best.-Nr.

Preis

RG

VE

weiß glänzend

× 2044 00 02

270,60

04

1

polarweiß glänzend

× 2044 00 69

276,00

04

1

braun glänzend

× 2044 00 01

289,20

04

1

hellbronze, lackiert

× 2044 90 11

294,10

04

1

edelstahl matt, lackiert

× 2044 90 04

294,10

04

1



Temperaturregler, Schließer, mit Zentralstück, für Fußbodenheizung

▶ 483

- Wippschalter

- externer Temperaturfühler

Schaltstrom

10 A

Ausführung

Best.-Nr.

Preis

RG

VE

weiß glänzend

× 2034 00 02

189,90

04

1

polarweiß glänzend

× 2034 00 69

192,60

04

1

braun glänzend

× 2034 00 01

196,20

04

1

hellbronze matt, lackiert

× 2034 90 11

201,60

04

1

edelstahl matt, lackiert

× 2034 90 04

201,60

04

1



Temperaturregler, Wechsler, mit Zentralstück

▶ 483

Schaltstrom "Kühlen"

5 A

Schaltstrom "Kühlen" bei $\cos \phi = 0,6$

2 A

Schaltstrom "Heizen"

10 A

Schaltstrom "Heizen" bei $\cos \phi = 0,6$

4 A

Ausführung

Best.-Nr.

Preis

RG

VE

weiß glänzend

× 2026 00 02

92,80

04

1

polarweiß glänzend

× 2026 00 69

95,70

04

1

braun glänzend

× 2026 00 01

99,20

04

1

hellbronze matt, lackiert

× 2026 90 11

104,60

04

1

edelstahl matt, lackiert

× 2026 90 04

104,60

04

1



Temperaturregler, Öffner, mit Zentralstück

▶ 483

- Wippschalter

Schaltstrom

10 A

Ausführung

Best.-Nr.

Preis

RG

VE

weiß glänzend

× 2030 00 02

91,50

04

1

polarweiß glänzend

× 2030 00 69

94,20

04

1

braun glänzend

× 2030 00 01

97,70

04

1

hellbronze matt, lackiert

× 2030 90 11

103,20

04

1

edelstahl matt, lackiert

× 2030 90 04

103,20

04

1



Temperaturregler, Öffner, mit Zentralstück, 24 V AC/DC

▶ 483

- Wippschalter

Schaltstrom

10 A~/4 A=

Ausführung

Best.-Nr.

Preis

RG

VE

weiß glänzend

× 2031 00 02

102,20

04

1

polarweiß glänzend

× 2031 00 69

105,10

04

1

braun glänzend

× 2031 00 01

108,60

04

1

hellbronze matt, lackiert

× 2031 90 11

113,90

04

1

edelstahl matt, lackiert

× 2031 90 04

113,90

04

1

Zentralplatten für Sensoreinsatz

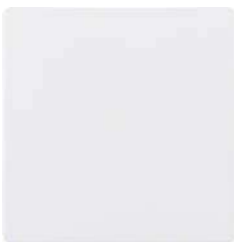

Zentralplatte für Sensor-Einsatz

	Passend zu Zwischenringe Sensor-Einsatz	Best.-Nr.	Seite ab S. 195	
		7594 10 01		37
Ausführung	Best.-Nr.	Preis	RG	VE
weiß glänzend	7594 04 02	4,65	04	1
polarweiß glänzend	7594 04 09	4,65	04	1
hellbronze matt, lackiert	7594 04 04	18,10	04	1
edelstahl matt, lackiert	7594 04 03	18,10	04	1

Wippen für Heizungsanwendungen



Wippe mit Aufdruck "Heizung"
- rote Linse

	Passend zu Einpolige Einsätze	Best.-Nr.	Seite ab S. 37	
Ausführung	Best.-Nr.	Preis	RG	VE
rot glänzend	× 1488 00 62	10,70	01	10

Zentralstücke für Notschalter



Zentralstück mit Glasscheibe
- Wippe

	Passend zu Einpolige Einsätze	Best.-Nr.	Seite ab S. 37	
Ausführung	Best.-Nr.	Preis	RG	VE
rot glänzend	× 1297 00 00	20,20	01	10

Zentralstücke für Klimaanlage-/Lüfterregler

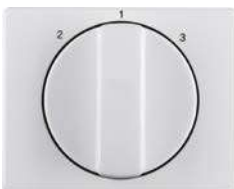

Zentralstück mit Drehknopf für 3-Stufenschalter

	Passend zu 3-Stufenschalter	Best.-Nr.	Seite 38	
		3861 ..		
Ausführung	Best.-Nr.	Preis	RG	VE
ohne 0-Stellung, mit Aufdruck 2-1-3				
weiß glänzend	× 10 8800 02 00	7,40	01	1
polarweiß glänzend	× 10 8800 69 00	11,20	01	1
braun glänzend	× 10 8800 01 00	12,40	03	1
hellbronze matt, Aluminium lackiert	× 10 8801 01 00	12,80	03	1
Edelstahl, Metall mattiert	× 10 8801 04 00	15,80	03	1
gold/polarweiß, matt/glänzend, Aluminium eloxiert	× 10 8801 02 00	12,80	03	1
mit 0-Stellung, Aufdruck 0-1-2-3				
weiß glänzend	× 10 8700 02 00	7,40	01	1
polarweiß glänzend	× 10 8700 69 00	11,20	01	1
braun glänzend	× 10 8700 01 00	12,50	03	1
hellbronze matt, Aluminium lackiert	× 10 8701 01 00	12,80	03	1
Edelstahl, Metall mattiert	× 10 8701 04 00	15,80	03	1
gold/polarweiß, matt/glänzend, Aluminium eloxiert	× 10 8701 02 00	12,80	03	1



Kommunikations-/Multimediatechnik

Abdeckungen Daten-/ Telekommunikation



Zentralstück mit TAE-Ausschnitt

Ausführung	Best.-Nr.	Preis	RG	VE
weiß glänzend	× 1035 01 02	5,10	01	10
polarweiß glänzend	× 1035 01 69	6,90	01	10
braun glänzend	× 1035 01 01	9,40	03	10
gold matt, Aluminium eloxiert	× 1034 00 02	11,40	03	10
Edelstahl, Metall mattiert	× 1034 00 04	13,70	03	10
hellbronze matt, Aluminium lackiert	× 1034 00 01	11,40	03	10

Passend zu	Best.-Nr.	Seite
Lautsprecher-Anschlussdose	4572 ..	47
Stereo Lautsprecher-Anschlussdose	4573 ..	47
Modulare UAE-Steckdose 8/8-polig geschirmt, Cat.6A iso	4588	43
USB Ladesteckdose 2fach 230 V, 3 A	2602 0 ..	46

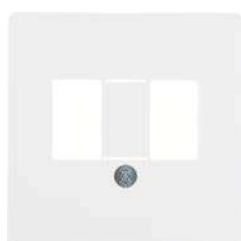

Zentralplatte mit TAE-Ausschnitt

- ausbrechbar

Ausführung	Best.-Nr.	Preis	RG	VE
weiß glänzend	1458 02	3,80	01	10
polarweiß glänzend	1458 09	3,80	01	10
braun glänzend	× 1458 01	6,80	03	10

Passend zu	Best.-Nr.	Seite
Zwischenringe		ab S. 195
Lautsprecher-Anschlussdose	4572 ..	47
Stereo Lautsprecher-Anschlussdose	4573 ..	47
Modulare UAE-Steckdose 8/8-polig geschirmt, Cat.6A iso	4588	43
USB Ladesteckdose 2fach 230 V, 3 A	2602 0 ..	46



Zentralstück mit TDO-Ausschnitt

Ausführung	Best.-Nr.	Preis	RG	VE
hellbronze matt, Aluminium lackiert	× 68 1034 00 01	11,40	03	10
Edelstahl, Metall mattiert	× 68 1034 00 04	13,70	03	10

Passend zu	Best.-Nr.	Seite
Lautsprecher-Anschlussdose	4572 ..	47
Stereo Lautsprecher-Anschlussdose	4573 ..	47
USB Ladesteckdose 2fach 230 V, 3 A	2602 0 ..	46



Zentralstück mit TDO-Ausschnitt

- Beschriftungsfeld

Ausführung	Best.-Nr.	Preis	RG	VE
weiß glänzend	× 68 1035 00 02	8,30	01	10
polarweiß glänzend	× 68 1035 00 69	10,00	01	10
braun glänzend	× 68 1035 00 01	12,50	03	10

Passend zu	Best.-Nr.	Seite
Lautsprecher-Anschlussdose	4572 ..	47
Stereo Lautsprecher-Anschlussdose	4573 ..	47
USB Ladesteckdose 2fach 230 V, 3 A	2602 0 ..	46



Zentralstück für UAE Steckdose

Ausführung	Best.-Nr.	Preis	RG	VE
weiß glänzend	× 1407 00 02	5,10	01	10
polarweiß glänzend	× 1407 00 69	6,90	01	10
braun glänzend	× 1407 00 01	9,40	03	10
hellbronze matt, Aluminium lackiert	× 1408 00 01	11,40	03	10
Edelstahl, Metall mattiert	× 1408 00 04	13,70	03	10
gold matt, Aluminium eloxiert	× 1408 00 02	11,40	03	10

Passend zu	Best.-Nr.	Seite
UAE Steckdosen 1fach		ab S. 42
WLAN Access-Points		ab S. 43

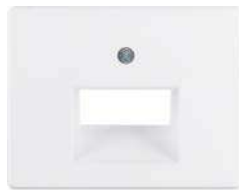

Zentralstück für UAE Steckdose 2fach

Ausführung	Best.-Nr.	Preis	Seite	
			RG	VE
weiß glänzend	× 1409 00 02	5,10	01	10
polarweiß glänzend	× 1409 00 69	6,90	01	10
braun glänzend	× 1409 00 01	9,40	03	10
hellbronze matt, Aluminium lackiert	× 1410 00 01	11,40	03	10
Edelstahl, Metall mattiert	× 1410 00 04	13,70	03	10
gold matt, Aluminium eloxiert	× 1410 00 02	11,40	03	10



Zentralplatte für 3 MINI-COM Module

Ausführung	Best.-Nr.	Preis	Seite	
			RG	VE
weiß glänzend	1427 02	17,10	01	10
polarweiß glänzend	1427 09	17,10	01	10



Zentralplatte für Reichle&De-Massari Einzelmodule

Ausführung	Best.-Nr.	Preis	Seite	
			RG	VE
weiß glänzend	1472 02	17,10	01	10
polarweiß glänzend	1472 09	17,10	01	10



Zentralplatte für Reichle&De-Massari Doppelmodul

Ausführung	Best.-Nr.	Preis	Seite	
			RG	VE
weiß glänzend	1461 02	19,20	01	10
polarweiß glänzend	1461 09	19,20	01	10



Zentralplatte 2fach für AMP Jacks

Ausführung	Best.-Nr.	Preis	Seite	
			RG	VE
weiß glänzend	1463 02	19,20	01	10
polarweiß glänzend	1463 09	19,20	01	10



Zentralplatte 2fach für Krone Jacks

Ausführung	Best.-Nr.	Preis	Seite	
			RG	VE
weiß glänzend	1464 02	19,20	01	10
polarweiß glänzend	1464 09	19,20	01	10



Zentralstück mit 2 Staubschutzschiebern

- **Beschriftungsfeld**

- für Tragplatten mit farbigen Aufnahmen 2fach, Best.-Nr. 4541 0 .. und 4542 02, siehe Kapitel **Kommunikations-/ Multimediatechnik**

Ausführung	Best.-Nr.	Preis	RG	VE
weiß glänzend	× 1182 00 02	10,00	01	10
polarweiß glänzend	× 1182 00 69	12,50	01	10
braun glänzend	× 1182 00 01	14,00	03	10
hellbronze matt, lackiert	× 1182 90 11	21,10	03	10
edelstahl matt, lackiert	× 1182 90 04	21,10	03	10



Zentralplatte für LWL-Kupplungen Simplex ST

Passend zu Zwischenringe **Best.-Nr.** **Seite** ab S. 195

Ausführung	Best.-Nr.	Preis	RG	VE
weiß glänzend, 2fach	1492 02	17,10	01	10
polarweiß glänzend, 2fach	1492 09	17,10	01	10



Zentralplatte für LWL-Kupplungen

Passend zu Zwischenringe **Best.-Nr.** **Seite** ab S. 195

Ausführung	Best.-Nr.	Preis	RG	VE
weiß glänzend	1480 02	17,10	01	10
polarweiß glänzend	1480 09	17,10	01	10

Abdeckungen für Antennen-Steckdosen



Zentralstück für Antennen-Steckdose 2-/3Loch

Passend zu Antennen-Steckdosen **Best.-Nr.** **Seite** ab S. 45

Ausführung	Best.-Nr.	Preis	RG	VE
weiß glänzend	× 1201 01 12	5,10	01	10
polarweiß glänzend	× 1201 01 79	6,90	01	10
hellbronze matt, Aluminium lackiert	× 1202 00 21	11,40	03	10
braun glänzend	× 1201 01 11	9,40	03	10
Edelstahl, Metall mattiert	× 1202 00 04	13,70	03	10
gold matt, Aluminium eloxiert	× 1202 00 02	11,40	03	10



Zentralplatte für Antennen-Steckdose 4Loch (Ankaro)

Passend zu Zwischenringe Antennen-Steckdose 4Loch Einzeldose **Best.-Nr.** **Seite** ab S. 195 4594 10 46

Ausführung	Best.-Nr.	Preis	RG	VE
weiß glänzend	1484 02	3,80	01	10
polarweiß glänzend	1484 09	3,80	01	10
braun glänzend	× 1484 01	6,80	03	10
hellbronze matt, lackiert	× 1484 11	10,20	03	10
edelstahl matt, lackiert	1484 04	10,20	03	10



Zentralplatte für Antennen-Steckdose 4Loch (Hirschmann)

Passend zu Zwischenringe **Best.-Nr.** **Seite** ab S. 195

Ausführung	Best.-Nr.	Preis	RG	VE
weiß glänzend	1483 02	3,80	01	10
polarweiß glänzend	1483 09	3,80	01	10
braun	× 1483 01	6,80	03	10
hellbronze matt, lackiert	× 1483 11	10,20	03	10
edelstahl matt, lackiert	1483 04	10,20	03	10

Zentralplatten für Melde- und Befehlsgeräte

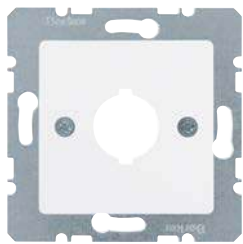

Zentralplatte mit Einbauöffnung Ø 18,8 mm

Ausführung	Passend zu	Best.-Nr.	Seite	
	Zwischenringe		ab S. 195	
	Optional			
	Potenzialausgleich-Einbaubuchse	4604		358
Ausführung	Best.-Nr.	Preis	RG	VE
weiß glänzend	1431 02	8,30	01	10
polarweiß glänzend	1431 09	8,30	01	10
edelstahl matt, lackiert	1431 04	16,40	03	10



Zentralstück mit Einbauöffnung Ø 18,8 mm

Ausführung	Passend zu	Best.-Nr.	Seite	
	Optional		ab S. 195	
	Potenzialausgleich-Einbaubuchse	4604		358
Ausführung	Best.-Nr.	Preis	RG	VE
hellbronze matt, Aluminium lackiert	× 1070 01 01	16,50	03	10
Edelstahl, Metall mattiert	× 1070 01 04	19,90	03	10
gold matt, Aluminium eloxiert	× 1070 01 02	16,50	03	10

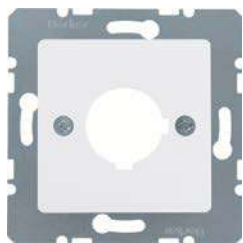

Zentralplatte mit Einbauöffnung Ø 22,5 mm

Ausführung	Passend zu	Best.-Nr.	Seite	
	Zwischenringe		ab S. 195	
	Optional			
	Potenzialausgleich-Einbaubuchse	4604		358
Ausführung	Best.-Nr.	Preis	RG	VE
weiß glänzend	1432 02	8,30	01	10
polarweiß glänzend	1432 09	8,30	01	10
edelstahl matt, lackiert	1432 04	16,40	03	10
gelb glänzend	1432 07	15,50	01	10



Zentralstück mit Einbauöffnung Ø 22,5 mm

Ausführung	Passend zu	Best.-Nr.	Seite	
	Optional		ab S. 195	
	Potenzialausgleich-Einbaubuchse	4604		358
Ausführung	Best.-Nr.	Preis	RG	VE
hellbronze matt, Aluminium lackiert	× 1071 01 01	16,50	03	10
Edelstahl, Metall mattiert	× 1071 01 04	19,90	03	10
gold matt, Aluminium eloxiert	× 1071 01 02	16,70	03	10

Zwischenringe



Zwischenring für Zentralplatte

Ausführung	Passend zu	Best.-Nr.	Seite	
	Optional		ab S. 195	
	Beschriftungsfeld für Zwischenring			
Ausführung	Best.-Nr.	Preis	RG	VE
weiß glänzend	× 1108 00 02	1,62	01	10
polarweiß glänzend	× 1108 00 69	2,45	01	10
braun glänzend	× 1108 00 01	2,65	03	10
hellbronze matt, lackiert	× 1108 90 11	3,55	03	10
edelstahl matt, lackiert	× 1108 90 04	3,55	03	10



Beschriftungsfeld für Zwischenring

Ausführung	Passend zu	Best.-Nr.	Seite	
	Zwischenring für Zentralplatte		ab S. 195	
	Optional			
Ausführung	Best.-Nr.	Preis	RG	VE
weiß glänzend	1905 00 02	3,10	01	10
polarweiß glänzend	1905 00 69	3,10	01	10
edelstahl matt, lackiert	1905 70 04	3,10	03	10



**Zwischenring mit Klappdeckel für Zentralplatte/
Zentralstück 50 x 50 mm**

Ausführung	Best.-Nr.	Preis	RG	VE
weiß glänzend	× 1154 00 02	6,50	01	10
polarweiß glänzend	× 1154 00 69	8,80	01	10
braun glänzend	× 1154 00 01	10,40	03	10
hellbronze matt, Aluminium lackiert	× 1154 10 01	12,40	03	10
Edelstahl, Metall mattiert	× 1154 10 04	15,90	03	10
gold matt, Aluminium eloxiert	× 1154 10 02	12,30	03	10



**Zwischenring mit Klappdeckel, flach
- Beschriftungsfeld**

Ausführung	Best.-Nr.	Preis	RG	VE
weiß glänzend	× 1155 00 02	9,50	01	10
polarweiß glänzend	× 1155 00 69	12,10	01	10
braun glänzend	× 1155 00 01	13,50	03	10
hellbronze matt, Aluminium lackiert	× 1155 10 01	15,30	03	10
Edelstahl, Metall mattiert	× 1155 10 04	19,60	03	10
gold matt, Aluminium eloxiert	× 1155 10 02	15,30	03	10



**Zwischenring mit Klappdeckel, hoch
- Beschriftungsfeld**

Ausführung	Best.-Nr.	Preis	RG	VE
weiß glänzend	× 1155 01 02	9,50	01	10
polarweiß glänzend	× 1155 01 69	12,20	01	10
braun glänzend	× 1155 01 01	13,60	03	10
hellbronze matt, lackiert	× 1155 91 11	19,20	03	10
edelstahl matt, lackiert	× 1155 91 04	19,20	03	10

Adapterringe für Zentralstück 50 x 50 mm



Adapterring für Zentralstück 50 x 50 mm

Ausführung	Best.-Nr.	Preis	RG	VE
weiß glänzend	× 1108 01 02	1,60	01	10
polarweiß glänzend	× 1108 01 69	2,45	01	10
braun glänzend	× 1108 01 01	2,65	03	10
hellbronze matt, lackiert	× 1108 91 11	3,55	03	10
edelstahl matt, lackiert	× 1108 91 04	3,55	03	10

Passend zu Zentralstück 50 x 50 mm für FI-Schutzschalter
Best.-Nr. Seite
4505 02 ab S. 181

Abdeckungen Audio



**Zentralstück für Lautsprecher-Steckdose
- Beschriftungsfeld**

Ausführung	Best.-Nr.	Preis	RG	VE
weiß glänzend	× 1185 00 02	8,30	01	10
polarweiß glänzend	× 1185 00 69	10,00	01	10
braun glänzend	× 1185 00 01	12,50	03	10

Passend zu Lautsprecher-Steckdose High-End
Best.-Nr. Seite
4505 02 47



Zentralstück für Lautsprecher-Steckdose

Ausführung	Best.-Nr.	Preis	RG	VE
hellbronze matt, Aluminium lackiert	× 1184 00 01	11,40	03	10
Edelstahl, Metall mattiert	× 1184 00 04	13,70	03	10
gold matt, Aluminium eloxiert	× 1184 00 02	11,40	03	10

Passend zu Lautsprecher-Steckdose High-End
Best.-Nr. Seite
4505 02 47

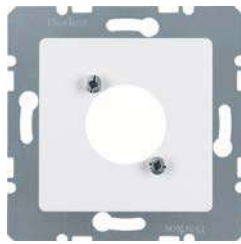

Zentralplatte für XLR Steckverbinder D-Serie

	Passend zu Zwischenringe	Best.-Nr.	Preis	RG	VE
Ausführung		Best.-Nr.	Preis	RG	VE
weiß glänzend		1412 02	8,40	01	10
polarweiß glänzend		1412 09	8,40	01	10

Seite
ab S. 195

Video-Steckdosen



VGA Steckdose

	Best.-Nr.	Preis	RG	VE
Ausführung	Best.-Nr.	Preis	RG	VE
mit Doppelbuchse				
weiß glänzend	× 33 1540 00 02	54,10	01	10
polarweiß glänzend	× 33 1540 00 69	55,70	01	10
hellbronze matt, lackiert	× 33 1540 90 11	60,50	03	10
edelstahl matt, lackiert	× 33 1540 90 04	62,60	03	10
rückseitig mit Schraub-Liftklemmen				
weiß glänzend	× 33 1541 00 02	53,80	01	10
polarweiß glänzend	× 33 1541 00 69	55,70	01	10
hellbronze matt, lackiert	× 33 1541 90 11	60,10	03	10
edelstahl matt, lackiert	× 33 1541 90 04	62,20	03	10

▶ 491

Multimedia Steckdosen



High Definition Steckdose

	Best.-Nr.	Preis	RG	VE
Ausführung	Best.-Nr.	Preis	RG	VE
rückseitig mit gerader Buchse				
weiß glänzend	× 33 1542 00 02	122,70	01	1
polarweiß glänzend	× 33 1542 00 69	125,20	01	1
hellbronze matt, lackiert	× 33 1542 90 11	130,10	03	1
edelstahl matt, lackiert	× 33 1542 90 04	132,10	03	1
rückseitig mit 90° angewinkelter Buchse				
weiß glänzend	× 33 1543 00 02	123,70	01	10
polarweiß glänzend	× 33 1543 00 69	125,20	01	10
hellbronze matt, lackiert	× 33 1543 90 11	130,10	03	10
edelstahl matt, lackiert	× 33 1543 90 04	132,10	03	10

▶ 490



3 x Cinch/S-Video Steckdose

	Best.-Nr.	Preis	RG	VE
Ausführung	Best.-Nr.	Preis	RG	VE
weiß glänzend	× 33 1532 00 02	108,20	01	10
polarweiß glänzend	× 33 1532 00 69	109,00	01	10
hellbronze matt, lackiert	× 33 1532 90 11	114,60	03	10
edelstahl matt, lackiert	× 33 1532 90 04	116,70	03	10

▶ 490



USB/3,5 mm Audio Steckdose

	Best.-Nr.	Preis	RG	VE
Ausführung	Best.-Nr.	Preis	RG	VE
weiß glänzend	× 33 1539 00 02	70,60	01	10
polarweiß glänzend	× 33 1539 00 69	72,80	01	10
hellbronze matt, lackiert	× 33 1539 90 11	77,50	03	10
edelstahl matt, lackiert	× 33 1539 90 04	79,60	03	10

▶ 490

Abdeckungen für Lichtsignale



Zentralstück für Drucktaster/Lichtsignal E10

Ausführung	Best.-Nr.	Preis	RG	VE
hellbronze matt, Aluminium lackiert	× 1165 01 01	9,90	03	10
Edelstahl, Metall mattiert	× 1165 01 04	11,30	03	10
gold matt, Aluminium eloxiert	× 1165 01 02	9,90	03	10

Passend zu	Best.-Nr.	Seite
Haube für Drucktaster/Lichtsignal E10		ab S. 21
Tasterknopf für Drucktaster/Lichtsignal E10		ab S. 21
LED-Lampe E10		ab S. 22
Glimmlampe E10		ab S. 22
Drucktaster/Lichtsignal E10, Schließer	5101 ..	21

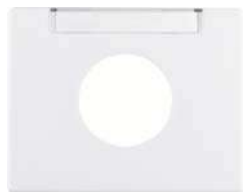

Zentralstück für Drucktaster/Lichtsignal E10

- Beschriftungsfeld

Ausführung	Best.-Nr.	Preis	RG	VE
weiß glänzend	× 1165 00 02	7,10	01	10
polarweiß glänzend	× 1165 00 69	8,80	01	10
braun glänzend	× 1165 00 01	10,40	03	10

Passend zu	Best.-Nr.	Seite
Haube für Drucktaster/Lichtsignal E10		ab S. 21
Tasterknopf für Drucktaster/Lichtsignal E10		ab S. 21
LED-Lampe E10		ab S. 22
Glimmlampe E10		ab S. 22
Drucktaster/Lichtsignal E10, Schließer	5101 ..	21



Zentralstück für Lichtsignal E14

Ausführung	Best.-Nr.	Preis	RG	VE
weiß glänzend	× 1167 00 02	4,70	01	10
polarweiß glänzend	× 1167 00 69	6,60	01	10
braun glänzend	× 1167 00 01	8,50	03	10
edelstahl matt, lackiert	× 1167 90 04	11,50	03	10
hellbronze matt, lackiert	× 1167 90 11	11,40	03	10

Passend zu	Best.-Nr.	Seite
Haube für Lichtsignal E14		ab S. 22
Lichtsignal E14	5131 02	22



Haube für Drucktaster/Lichtsignal E10

Ausführung	Best.-Nr.	Preis	RG	VE
klar	× 1247 00 04	11,20	01	10

Passend zu	Best.-Nr.	Seite
Drucktaster/Lichtsignal E10, Schließer	5101 ..	21

Ergänzungsprodukte



Blindverschluss mit Zentralstück

Ausführung	Best.-Nr.	Preis	RG	VE
ohne Spreizkrallen				
weiß glänzend	× 1045 00 02	9,30	01	20
polarweiß glänzend	× 1045 00 69	10,80	01	20
braun glänzend	× 1045 00 01	12,80	03	20
hellbronze matt, Aluminium lackiert	× 1044 00 01	15,40	03	20
Edelstahl, Metall mattiert	× 1044 00 04	18,40	03	20
gold matt, Aluminium eloxiert	× 1044 00 02	15,40	03	20
mit Sockel und Spreizkrallen				
weiß glänzend	× 67 1045 00 02	9,30	01	10
polarweiß glänzend	× 67 1045 00 69	10,80	01	10
braun glänzend	× 67 1045 00 01	12,80	03	10
hellbronze matt, Aluminium lackiert	× 67 1044 00 01	15,40	03	10
Edelstahl, Metall mattiert	× 67 1044 00 04	18,40	03	10



Blindverschluss mit Zentralstück, anschraubbar

Ausführung	Best.-Nr.	Preis	RG	VE
weiß glänzend	× 1045 01 02	11,80	01	20
polarweiß glänzend	× 1045 01 69	13,20	01	20
braun glänzend	× 1045 01 01	15,10	03	20



Zentralstück für Kabelauslass

Ausführung	Best.-Nr.	Preis	RG	VE
Passend zu				
		Kabelauslass mit geringer Einbautiefe	4468	46
		Kabelauslass	4470	46
weiß glänzend	× 1005 00 02	5,10	01	10
polarweiß glänzend	× 1005 00 69	6,90	01	10
braun glänzend	× 1005 00 01	9,40	03	10
hellbronze matt, lackiert	× 1004 90 11	13,30	03	10
edelstahl matt, lackiert	× 1004 90 04	13,30	03	10



Dichtungsset für arsys IP44 Geräte

Ausführung	Best.-Nr.	Preis	RG	VE
Passend zu				
		Steckdose SCHUKO mit Klappdeckel	4758 ..	180
		Wippe mit Aufdruck "IP44"	1424 10 04	184
		Wippe mit Aufdruck "IP44"	1436 10 04	184
transparent	× 1010 00	4,50	01	10



Dichtungsring für wanddichte Montage von Unterputz-Apparaten

Ausführung	Best.-Nr.	Preis	RG	VE
Passend zu				
		Rahmen	Best.-Nr.	Seite
				ab S. 202
schwarz, für 1fach Rahmen	× 1056 00	4,20	01	10
schwarz, für 2fach Rahmen	× 1057 00	5,70	01	2
schwarz, für 3fach Rahmen	× 1058 00	6,40	01	2

Klappdeckel



Klappdeckel, flach - Beschriftungsfeld

Ausführung	Best.-Nr.	Preis	RG	VE
weiß glänzend	× 1140 00 02	9,50	01	10
polarweiß glänzend	× 1140 00 69	12,20	01	10
braun glänzend	× 1140 00 01	13,60	03	10
hellbronze matt, lackiert	× 1140 90 11	19,20	03	10
edelstahl matt, lackiert	× 1140 90 04	19,40	03	10



Klappdeckel, hoch - Beschriftungsfeld

Ausführung	Best.-Nr.	Preis	RG	VE
weiß glänzend	× 1141 00 02	9,50	01	10
polarweiß glänzend	× 1141 00 69	12,10	01	10
braun glänzend	× 1141 00 01	13,60	03	10
hellbronze matt, lackiert	× 1141 90 11	19,20	03	10
edelstahl matt, lackiert	× 1141 90 04	19,40	03	10

Hotelanwendungen

Zentralstücke für Hotelcard-Schalter



Zentralstück mit Aufdruck für Taster Hotelcard

- rote Linse

Kartenbreite max. 54 mm
Kartenstärke 0,5 ... 1,4 mm

Passend zu
Taster für Hotelcard

Best.-Nr.

Seite
ab S. 25

Ausführung	Best.-Nr.	Preis	RG	VE
weiß glänzend	× 1641 00 02	51,80	01	10
polarweiß glänzend	× 1641 00 69	52,30	01	10
braun glänzend	× 1641 00 01	54,20	03	10
hellbronze matt, lackiert	× 1641 90 11	60,90	03	10
edelstahl matt, lackiert	× 1641 90 04	60,90	03	10

Klinikinstallation

Zentralplatten für Klinikinstallation



Zentralplatte für Potenzialausgleich-Steckdose

Passend zu	Best.-Nr.	Seite
Zwischenringe Potenzialausgleich-Steckdose	1061 ..	ab S. 195 358

Ausführung	Best.-Nr.	Preis	RG	VE
weiß glänzend	1403 02	4,90	04	10
polarweiß glänzend	1403 09	4,90	04	10

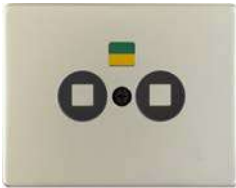

Zentralstück für Potenzialausgleich-Steckdose

Passend zu	Best.-Nr.	Seite
Zwischenringe Potenzialausgleich-Steckdose	1061 ..	ab S. 195 358

Ausführung	Best.-Nr.	Preis	RG	VE
Edelstahl, Metall mattiert	× 1705 01 04	17,30	04	10

Rahmen



Rahmen

▶ 512

Ausführung	Best.-Nr.	Preis	RG	VE
weiß glänzend, 1fach	× 1313 00 02	3,55	01	10
weiß glänzend, 2fach senkrecht	× 1323 00 02	6,80	01	2
weiß glänzend, 3fach senkrecht	× 1333 00 02	10,30	01	2
weiß glänzend, 4fach senkrecht	× 1343 00 02	17,40	01	2
weiß glänzend, 5fach senkrecht	× 1353 00 02	27,50	01	2
weiß glänzend, 2fach waagerecht	× 1363 00 02	6,80	01	2
weiß glänzend, 3fach waagerecht	× 1373 00 02	10,30	01	2
weiß glänzend, 4fach waagerecht	× 1383 00 02	17,40	01	2
weiß glänzend, 5fach waagerecht	× 1393 00 02	27,50	01	2



Rahmen

▶ 512

Ausführung	Best.-Nr.	Preis	RG	VE
polarweiß glänzend, 1fach	× 1313 00 69	4,40	01	10
polarweiß glänzend, 2fach senkrecht	× 1323 00 69	7,20	01	2
polarweiß glänzend, 3fach senkrecht	× 1333 00 69	12,80	01	2
polarweiß glänzend, 4fach senkrecht	× 1343 00 69	17,80	01	2
polarweiß glänzend, 5fach senkrecht	× 1353 00 69	29,20	01	2
polarweiß glänzend, 2fach waagerecht	× 1363 00 69	7,20	01	2
polarweiß glänzend, 3fach waagerecht	× 1373 00 69	12,80	01	2
polarweiß glänzend, 4fach waagerecht	× 1383 00 69	17,80	01	2
polarweiß glänzend, 5fach waagerecht	× 1393 00 69	29,20	01	2



Rahmen

▶ 512

Ausführung	Best.-Nr.	Preis	RG	VE
braun glänzend, 1fach	× 1313 00 01	5,70	03	10
braun glänzend, 2fach senkrecht	× 1323 00 01	9,30	03	2
braun glänzend, 3fach senkrecht	× 1333 00 01	16,20	03	2
braun glänzend, 4fach senkrecht	× 1343 00 01	23,30	03	2
braun glänzend, 5fach senkrecht	× 1353 00 01	32,70	03	2
braun glänzend, 2fach waagerecht	× 1363 00 01	9,30	03	2
braun glänzend, 3fach waagerecht	× 1373 00 01	16,20	03	2
braun glänzend, 4fach waagerecht	× 1383 00 01	23,30	03	2
braun glänzend, 5fach waagerecht	× 1393 00 01	32,70	03	2



Rahmen

▶ 512

Ausführung	Best.-Nr.	Preis	RG	VE
hellbronze matt, Aluminium lackiert, 1fach	× 1314 00 01	12,30	03	10
hellbronze matt, Aluminium lackiert, 2fach senkrecht	× 1324 00 01	20,80	03	2
hellbronze matt, Aluminium lackiert, 3fach senkrecht	× 1334 00 01	29,40	03	2
hellbronze matt, Aluminium lackiert, 4fach senkrecht	× 1344 00 01	47,30	03	2
hellbronze matt, Aluminium lackiert, 5fach senkrecht	× 1354 00 01	76,30	03	2
hellbronze matt, Aluminium lackiert, 2fach waagerecht	× 1364 00 01	20,80	03	2
hellbronze matt, Aluminium lackiert, 3fach waagerecht	× 1374 00 01	29,40	03	2
hellbronze matt, Aluminium lackiert, 4fach waagerecht	× 1384 00 01	47,30	03	2
hellbronze matt, Aluminium lackiert, 5fach waagerecht	× 1394 00 01	76,30	03	2

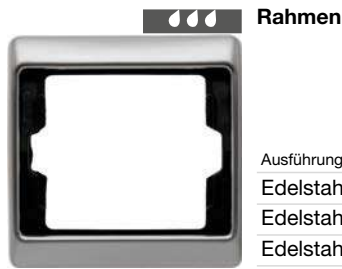

Rahmen

▶ 512

**Passend zu
Optional**

Dichtungsring für wanddicke Montage von
Unterputz-Apparaten

Best.-Nr.

Seite

ab S. 210

Ausführung	Best.-Nr.	Preis	RG	VE
Edelstahl, Metall mattiert, 1fach	× 1314 00 04	15,10	03	10
Edelstahl, Metall mattiert, 2fach senkrecht	× 1324 00 04	23,40	03	2
Edelstahl, Metall mattiert, 3fach senkrecht	× 1334 00 04	35,40	03	2
Edelstahl, Metall mattiert, 4fach senkrecht	× 1344 00 04	55,80	03	2
Edelstahl, Metall mattiert, 5fach senkrecht	× 1354 00 04	87,60	03	2
Edelstahl, Metall mattiert, 2fach waagerecht	× 1364 00 04	23,40	03	2
Edelstahl, Metall mattiert, 3fach waagerecht	× 1374 00 04	35,40	03	2
Edelstahl, Metall mattiert, 4fach waagerecht	× 1384 00 04	55,80	03	2
Edelstahl, Metall mattiert, 5fach waagerecht	× 1394 00 04	87,60	03	2



Rahmen

▶ 512

Ausführung	Best.-Nr.	Preis	RG	VE
gold matt, Aluminium eloxiert, 1fach	× 1314 00 02	12,30	03	10
gold matt, Aluminium eloxiert, 2fach senkrecht	× 1324 00 02	20,80	03	2
gold matt, Aluminium eloxiert, 3fach senkrecht	× 1334 00 02	29,40	03	2
gold matt, Aluminium eloxiert, 4fach senkrecht	× 1344 00 02	47,30	03	2
gold matt, Aluminium eloxiert, 5fach senkrecht	× 1354 00 02	75,70	03	2
gold matt, Aluminium eloxiert, 2fach waagerecht	× 1364 00 02	20,80	03	2
gold matt, Aluminium eloxiert, 3fach waagerecht	× 1374 00 02	29,40	03	2
gold matt, Aluminium eloxiert, 4fach waagerecht	× 1384 00 02	47,30	03	2
gold matt, Aluminium eloxiert, 5fach waagerecht	× 1394 00 02	76,30	03	2



Rahmen

▶ 512

Ausführung	Best.-Nr.	Preis	RG	VE
rot glänzend, 1fach	× 1313 00 62	5,70	03	10
rot glänzend, 2fach senkrecht	× 1323 00 62	9,30	03	2
rot glänzend, 2fach waagerecht	× 1363 00 62	9,30	03	2

Aufputz-Rahmen



Rahmen AP

Ausführung	Passend zu	Best.-Nr.	Seite		
	Optional		ab S. 204	ab S. 352	
	Bodenplatten		Preis	RG	VE
	Einführungen/Verbinder				
	Best.-Nr.				
weiß glänzend, 1fach	×	1029 00 02	8,80	05	10
weiß glänzend, 2fach	×	1030 00 02	14,90	05	10
weiß glänzend, 3fach	×	1031 00 02	22,30	05	5
polarweiß glänzend, 1fach		1029 00 69	10,90	05	10
polarweiß glänzend, 2fach		1030 00 69	15,10	05	10
polarweiß glänzend, 3fach		1031 00 69	24,40	05	5
braun glänzend, 1fach	×	1029 00 01	11,90	05	10
braun glänzend, 2fach	×	1030 00 01	17,40	05	10
braun glänzend, 3fach	×	1031 00 01	25,70	05	5
hellbronze matt, lackiert, 1fach	×	1029 90 11	16,30	05	10
hellbronze matt, lackiert, 2fach	×	1030 90 11	23,50	05	10
hellbronze matt, lackiert, 3fach	×	1031 90 11	32,40	05	5
edelstahl, lackiert, 1fach	×	1029 90 04	16,30	05	10
edelstahl, lackiert, 2fach	×	1030 90 04	23,50	05	10
edelstahl, lackiert, 3fach	×	1031 90 04	32,40	05	5
rot glänzend, 1fach	×	1029 00 62	13,00	05	10
rot glänzend, 2fach	×	1030 00 62	22,30	05	10
rot glänzend, 3fach	×	1031 00 62	33,30	05	5

Bodenplatten



Bodenplatte, selbstverlöschend

Ausführung	Passend zu	Best.-Nr.	Seite		
	Aufputz-Rahmen		ab S. 204		
	Best.-Nr.		Preis	RG	VE
weiß, 1fach	×	1021 12	2,75	05	10
weiß, 2fach	×	1021 22	5,40	05	10
weiß, 3fach	×	1021 32	8,10	05	10

Berker R.1 | R.3 | R.8



Eine runde Sache: Die Schalterprogramme R.1, R.3 und R.8 stehen für unverwechselbares und mehrfach preisgekröntes Design – als einzige Schalterprogramme auf dem deutschen Markt verwenden sie durchgängig runde Zentralstücke. Die Zentraleinsätze sind aus glänzendem Kunststoff in Polarweiß oder Schwarz gefertigt und ermöglichen in Kombination mit der Material- und Farbvielfalt der Rahmen eine Fülle von zeitlos schönen Gestaltungen.

- Für nahezu jedes architektonische Konzept – die Rahmen der Designlinie Berker R.1 sind erhältlich in den **Materialien Glas:** schwarz, polarweiß / Aluminium / Edelstahl / Schiefer / Beton / Eiche (Holz ist ein Naturstoff und kann daher Abweichungen in Farbe und Struktur aufweisen.) / Leder / **Kunststoff:** schwarz, polarweiß / **Acryl:** rot, orange. Die Wippen und weitere Abdeckungen gibt es in den Ausführungen **Kunststoff:** schwarz, polarweiß.
- Die Rahmen der Designlinie Berker R.3 sind erhältlich in den Materialien **Glas:** schwarz, polarweiß / **Kunststoff:** schwarz, polarweiß / **Aluminium / Edelstahl.** Die Wippen und weitere Abdeckungen gibt es in den Ausführungen **Kunststoff:** schwarz, polarweiß.
- **Neu:** Edle Anmutung und mit 3 mm Aufbauhöhe eines der flachsten Schalterprogramme auf dem Markt – das ist der Berker R.8. Mit einem Rahmen aus Glas ist er der flachste zurzeit erhältliche Schalter. Weitere Materialien sind Aluminium und Edelstahl. Einen nahezu wandbündigen Einbau ermöglicht die Dose-in-Dose-Montage, die mit geringem Mehraufwand einfach installierbar ist. Der R.8 ist mit den Einsätzen der Programme R.1 und R.3 kombinierbar: Über 150 Schalter- und Steckdosenvarianten sind möglich. Die Rahmen der Designlinie Berker R.8 sind erhältlich in den Materialien **Glas:** schwarz, polarweiß / **Kunststoff:** schwarz, polarweiß / Aluminium / Edelstahl. Die Wippen und weitere Abdeckungen gibt es in den Ausführungen **Kunststoff:** schwarz, polarweiß.



09

Seite

Steckdosen SCHUKO	208
Steckdosensysteme international	210
Abdeckungen für Schalter/Taster	212
Zeitschaltuhren	214
Abdeckungen für Dimmer	214
Elektronik-Plattform	215
Abdeckungen für Jalousieschalter/-taster	216
Regler und Abdeckungen HLK	217
Kommunikations-/Multimediatechnik	218
Lichtsignale	221
Ergänzungsprodukte	222
Hotelanwendungen	223
Barrierefreies Bauen	223
Rahmen Berker R.1	225
Rahmen Berker R.3	229
Aufputz-Gehäuse Berker R.3	231
Rahmen Berker R.8	233
Erforderliches Zubehör	233



Berker
R.1 | R.3 | R.8

 Gekennzeichnete Artikel sind in Verbindung mit entsprechendem Dichtungsset für die Installation wassergeschützt Unterputz IP44 geeignet.

Steckdosen SCHUKO

Steckdosen SCHUKO



Steckdose SCHUKO

▶ 494

Ausführung	Best.-Nr.	Preis	RG	VE
polarweiß glänzend	4743 20 89	8,30	01	10
schwarz glänzend	4743 20 45	8,80	03	10



Steckdose SCHUKO

- erhöhter Berührungsschutz

▶ 494

Ausführung	Best.-Nr.	Preis	RG	VE
polarweiß glänzend	4723 20 89	10,20	01	10
schwarz glänzend	4723 20 45	10,90	03	10



Steckdose SCHUKO

- Schraub-Liftklemmen

▶ 494

Ausführung	Best.-Nr.	Preis	RG	VE
polarweiß glänzend	4143 20 89	8,30	01	10
schwarz glänzend	4143 20 45	8,80	03	10

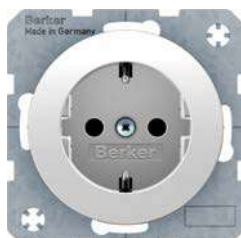

Steckdose SCHUKO

- erhöhter Berührungsschutz

- Schraub-Liftklemmen

▶ 494

Ausführung	Best.-Nr.	Preis	RG	VE
polarweiß glänzend	4123 20 89	10,20	01	10
schwarz glänzend	4123 20 45	10,90	03	10



Steckdose SCHUKO 45°

▶ 494

Ausführung	Best.-Nr.	Preis	RG	VE
polarweiß glänzend	4727 20 89	13,30	01	10
schwarz glänzend	4727 20 45	13,60	03	10



Steckdose SCHUKO mit LED-Orientierungslicht

- erhöhter Berührungsschutz

- Schraub-Liftklemmen

▶ 494

Ausführung	Best.-Nr.	Preis	RG	VE
polarweiß glänzend	4109 20 89	59,90	01	10
schwarz glänzend	4109 20 45	60,80	03	10



Steckdose SCHUKO mit Kontroll-LED

- erhöhter Berührungsschutz
- Schraub-Liftklemmen

▶ 494

Ausführung	Best.-Nr.	Preis	RG	VE
polarweiß glänzend	4110 20 89	25,50	01	10
schwarz glänzend	4110 20 45	29,40	03	10



Doppelsteckdose SCHUKO mit Abdeckplatte, hoch

▶ 494

Ausführung	Best.-Nr.	Preis	RG	VE
Berker R.1				
polarweiß glänzend	4774 20 89	22,70	01	10
schwarz glänzend	4774 20 45	23,30	03	10
Berker R.3				
polarweiß glänzend	4774 70 09	22,70	01	10
schwarz glänzend	4774 22 45	23,30	03	10



Doppelsteckdose SCHUKO mit Abdeckplatte, hoch

- erhöhter Berührungsschutz

▶ 494

Ausführung	Best.-Nr.	Preis	RG	VE
Berker R.1				
polarweiß glänzend	4759 20 89	27,50	01	10
schwarz glänzend	4759 20 45	27,80	03	10
Berker R.3				
polarweiß glänzend	4759 70 09	27,50	01	10
schwarz glänzend	4759 22 45	27,80	03	10



Kombination Steckdosen SCHUKO 2fach mit Rahmen

▶ 494

Ausführung	Best.-Nr.	Preis	RG	VE
Berker R.3				
polarweiß glänzend	4720 20 89	23,60	01	5
schwarz glänzend	4720 20 45	24,20	03	5

Steckdosen SCHUKO mit Klappdeckel



Steckdose SCHUKO mit Klappdeckel

- erhöhter Berührungsschutz

▶ 494

Ausführung	Best.-Nr.	Preis	RG	VE
Berker R.3				
polarweiß glänzend	4751 20 89	16,20	01	10
schwarz glänzend	4751 20 45	16,40	03	10

Passend zu Optional	Best.-Nr.	Seite
Dichtungsset für Steckdosen/Zentralstücke	1010 76 00	222



Steckdose SCHUKO mit Klappdeckel

- erhöhter Berührungsschutz
- in 45°-Stufen variable Einbaulage

▶ 494

Ausführung	Best.-Nr.	Preis	RG	VE
polarweiß glänzend	4744 20 89	15,50	01	10
schwarz glänzend	4744 20 45	15,50	03	10

Steckdosen SCHUKO für Spezial-Anwendungen



Steckdose SCHUKO mit Aufdruck

▶ 494

Ausführung	Best.-Nr.	Preis	RG	VE
rot glänzend, Aufdruck "EDV"	4743 20 22	12,40	03	10
grün glänzend, Aufdruck "SV"	4743 20 03	12,40	03	10
orange glänzend, Aufdruck "ZSV"	4743 20 07	12,40	03	10



Steckdose SCHUKO mit Kontroll-LED und Aufdruck

- erhöhter Berührungsschutz
- Schraub-Liftklemmen

▶ 494

Ausführung	Best.-Nr.	Preis	RG	VE
rot glänzend, Aufdruck "EDV"	4110 20 22	29,40	03	10
grün glänzend, Aufdruck "SV"	4110 20 03	29,40	03	10
orange glänzend, Aufdruck "ZSV"	4110 20 07	29,40	03	10

Steckdosensysteme international

Steckdosen ohne Schutzkontakt



Steckdose ohne Schutzkontakt

▶ 494

Ausführung	Best.-Nr.	Preis	RG	VE
polarweiß glänzend	61 6703 20 89	8,50	01	10
schwarz glänzend	61 6703 20 45	8,60	03	10

Steckdosen mit Schutzkontaktstift



Steckdose mit Schutzkontaktstift

- erhöhter Berührungsschutz

▶ 494

Ausführung	Best.-Nr.	Preis	RG	VE
polarweiß glänzend	67 6876 20 89	12,40	01	10
schwarz glänzend	67 6876 20 45	13,10	03	10



Steckdose mit Schutzkontaktstift

- erhöhter Berührungsschutz
- Schraub-Liftklemmen

▶ 494

Ausführung	Best.-Nr.	Preis	RG	VE
polarweiß glänzend	67 6576 20 89	12,40	01	10
schwarz glänzend	67 6576 20 45	13,10	03	10



Steckdose mit Schutzkontaktstift und LED-Orientierungslicht

▶ 494

- erhöhter Berührungsschutz
- Schraub-Liftklemmen

Ausführung	Best.-Nr.	Preis	RG	VE
polarweiß glänzend	67 6510 20 89	64,80	01	10
schwarz glänzend	67 6510 20 45	65,60	03	10



Steckdose mit Schutzkontaktstift und Kontroll-LED

▶ 494

- erhöhter Berührungsschutz
- Schraub-Liftklemmen

Ausführung	Best.-Nr.	Preis	RG	VE
polarweiß glänzend	67 6509 20 89	27,50	01	10
schwarz glänzend	67 6509 20 45	29,90	03	10



Steckdose mit Schutzkontaktstift und Klappdeckel

▶ 494

- erhöhter Berührungsschutz

Passend zu Optional	Best.-Nr.	Seite
Dichtungsset für Steckdosen/Zentralstücke	1010 76 00	222

Ausführung	Best.-Nr.	Preis	RG	VE
polarweiß glänzend	67 6877 20 89	20,60	01	10



Steckdose mit Schutzkontaktstift und Klappdeckel

▶ 494

- erhöhter Berührungsschutz
- Schraub-Liftklemmen

Passend zu Optional	Best.-Nr.	Seite
Dichtungsset für Steckdosen/Zentralstücke	1010 76 00	232

Ausführung	Best.-Nr.	Preis	RG	VE
polarweiß glänzend	67 6583 20 89	20,50	01	10
schwarz glänzend	67 6583 20 45	21,20	03	10

Steckdosen mit Schutzkontaktstift für Spezial-Anwendungen



Steckdose mit Schutzkontaktstift

▶ 494

- erhöhter Berührungsschutz
- Schraub-Liftklemmen

Ausführung	Best.-Nr.	Preis	RG	VE
rot glänzend	67 6576 20 22	12,90	03	10



Steckdose mit Schutzkontaktstift und Kontroll-LED

▶ 494

- erhöhter Berührungsschutz
- Schraub-Liftklemmen

Ausführung	Best.-Nr.	Preis	RG	VE
rot glänzend	67 6509 20 22	29,90	03	10
grün glänzend	67 6509 20 03	29,90	03	10
orange glänzend	67 6509 20 07	29,90	03	10

Abdeckungen für Schalter/Taster

Wippen

Wippe



Ausführung	Best.-Nr.	Preis	RG	VE
polarweiß glänzend	1620 20 89	6,40	01	1
schwarz glänzend	1620 20 45	6,40	03	10

Passend zu
Wippschalter
Wipptaster
Optional
Dichtungssset für Schalter/Taster

Best.-Nr. 1010 77 00

Seite
ab S. 10
ab S. 10
222

Wippe mit Aufdruck Symbol für Licht



Ausführung	Best.-Nr.	Preis	RG	VE
polarweiß glänzend, mit Aufdruck Symbol für Licht	1620 20 79	7,40	01	10
schwarz glänzend, mit Aufdruck Symbol für Licht	1620 20 35	7,60	03	10

Passend zu
Wippschalter
Wipptaster
Optional
Dichtungssset für Schalter/Taster

Best.-Nr. 1010 77 00

Seite
ab S. 10
ab S. 10
222

Wippe mit Aufdruck Symbol für Klingel



Ausführung	Best.-Nr.	Preis	RG	VE
polarweiß glänzend, mit Aufdruck Symbol für Klingel	1620 20 69	7,40	01	10
schwarz glänzend, mit Aufdruck Symbol für Klingel	1620 20 25	7,60	03	10

Passend zu
Wipptaster
Optional
Dichtungssset für Schalter/Taster

Best.-Nr. 1010 77 00

Seite
ab S. 10
222

Wippe mit Aufdruck Symbol für Türöffner



Ausführung	Best.-Nr.	Preis	RG	VE
polarweiß glänzend, mit Aufdruck Symbol für Türöffner	1620 20 59	7,40	01	10
schwarz glänzend, mit Aufdruck Symbol für Türöffner	1620 20 15	7,60	03	10

Passend zu
Wipptaster
Optional
Dichtungssset für Schalter/Taster

Best.-Nr. 1010 77 00

Seite
ab S. 10
222

Wippe - klare Linse

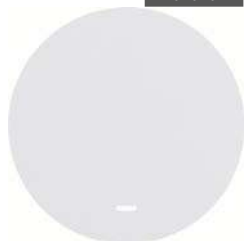

Ausführung	Best.-Nr.	Preis	RG	VE
polarweiß glänzend	1621 20 89	7,40	01	10
schwarz glänzend	1621 20 45	7,60	03	10

Passend zu
Wippschalter
Wipptaster
Optional
Dichtungssset für Schalter/Taster

Best.-Nr. 1010 77 00

Seite
ab S. 10
ab S. 10
222

Wippe mit Aufdruck Symbol für Licht - klare Linse



Ausführung	Best.-Nr.	Preis	RG	VE
polarweiß glänzend	1621 20 79	8,50	01	10
schwarz glänzend	1621 20 35	8,70	03	10

Passend zu
Wippschalter
Wipptaster
Optional
Dichtungssset für Schalter/Taster

Best.-Nr. 1010 77 00

Seite
ab S. 10
ab S. 10
222

Wippen für mehrpolige Wippschalter

Wippe mit Aufdruck "0"

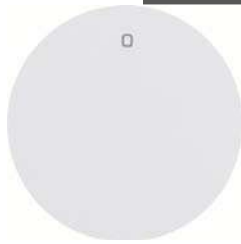

		Best.-Nr.	Seite
Passend zu Mehrpolige Wippschalter			ab S. 10
Optional Dichtungsset für Schalter/Taster		1010 77 00	222
Ausführung	Best.-Nr.	Preis	RG VE
polarweiß glänzend	1622 20 89	7,40	01 10
schwarz glänzend	1622 20 45	7,60	03 10

Wippe mit Aufdruck "0"

- klare Linse

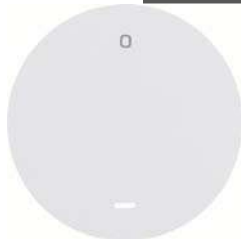

		Best.-Nr.	Seite
Passend zu Optional Dichtungsset für Schalter/Taster		1010 77 00	222
Ausführung	Best.-Nr.	Preis	RG VE
polarweiß glänzend	★ 1624 20 89	8,50	03 10
schwarz glänzend	1624 20 45	8,70	03 10

Wippen mehrfach

Wippe 2fach



		Best.-Nr.	Seite
Passend zu Wippschalter 2fach Serientaster			ab S. 11 ab S. 11
Ausführung	Best.-Nr.	Preis	RG VE
polarweiß glänzend	1623 20 89	9,00	01 1
schwarz glänzend	1623 20 45	9,20	03 10

Wippe 2fach

- klare Linse



		Best.-Nr.	Seite
Passend zu Wippschalter 2fach Serientaster			ab S. 11 ab S. 11
Ausführung	Best.-Nr.	Preis	RG VE
polarweiß glänzend	1627 20 89	11,20	01 10
schwarz glänzend	1627 20 45	11,30	03 10

Wippe 3fach



		Best.-Nr.	Seite
Passend zu Ausschalter 3fach		6330 23	12
Ausführung	Best.-Nr.	Preis	RG VE
polarweiß glänzend	1665 20 89	9,39	01 10
schwarz glänzend	1665 20 45	11,24	03 10

Zentralstücke für Zugschalter/-taster

Zentralstück für Zugschalter/-taster

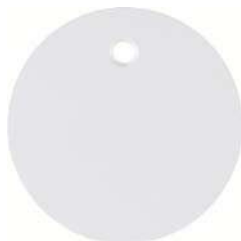

		Best.-Nr.	Seite
Passend zu Zugschalter/-taster			ab S. 12
Ausführung	Best.-Nr.	Preis	RG VE
polarweiß glänzend	1146 20 89	7,10	01 10
schwarz glänzend	1146 20 45	7,70	03 10

Zentralstücke für Schlüsselschalter/-taster

Zentralstück für Schlüsselschalter/-taster



Passend zu	Best.-Nr.	Seite
Schlüsselschalter/-taster		ab S. 12
Schließzylinder	1818 ..	24
Optional		
Dichtungssset für Schlüsselschalter/-taster	1010 78 00	222

Ausführung	Best.-Nr.	Preis	RG	VE
polarweiß glänzend	1507 20 89	11,70	04	10
schwarz glänzend	1507 20 45	11,90	04	10

Zeitschaltuhren

Zentralstücke für Zeitschaltuhren

Zentralstück für mechanische Zeitschaltuhr



Passend zu	Best.-Nr.	Seite
Mechanische Zeitschaltuhren		ab S. 13

Ausführung	Best.-Nr.	Preis	RG	VE
mit Zeitskala 15 min				
polarweiß glänzend	1632 20 89	12,40	04	1
schwarz glänzend	1632 20 45	12,60	04	1
mit Zeitskala 120 min				
polarweiß glänzend	1633 20 89	12,40	04	1
schwarz glänzend	1633 20 45	12,60	04	1

Zentralstück für Zeitrelais-Einsatz

- Druckknopf mit klarer Linse



Passend zu	Best.-Nr.	Seite
Zeitrelais-Einsatz	2948 10	13

Ausführung	Best.-Nr.	Preis	RG	VE
polarweiß glänzend	1674 20 89	10,30	04	10
schwarz glänzend	1674 20 45	15,30	04	10

Abdeckungen für Dimmer

Zentralstücke für Drehdimmer

Zentralstück für Drehdimmer/Drehpotenziometer

- Regulierknopf



Passend zu	Best.-Nr.	Seite
Drehdimmer		ab S. 14
DALI Drehpotenziometer		ab S. 14
1 - 10 V Drehpotenziometer		ab S. 15
Optional		
Dichtungssset für Steckdosen/Zentralstücke	1010 76 00	222

Ausführung	Best.-Nr.	Preis	RG	VE
polarweiß glänzend	1137 20 89	14,00	04	10
schwarz glänzend	1137 20 45	14,10	04	10

Elektronik-Plattform

Tasten für Schalter/Dimmer

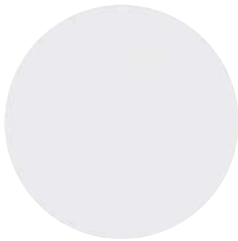

Taste 1fach

▶ 495

Passend zu	Best.-Nr.	Seite
Relais-Einsatz	8512 12 00	15
Schalt-Einsatz 1fach	8512 11 00	15
Tastdimmer (R, L)	8542 11 00	16
Universal-Tastdimmer 1fach	8542 12 00	16
DALI/DSI Steuereinsatz	8542 17 00	16

Ausführung	Best.-Nr.	Preis	RG	VE
polarweiß glänzend	8514 11 39	21,20	04	1
schwarz glänzend	8514 11 31	21,20	04	1

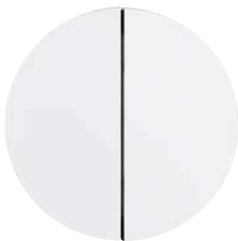

Taste 2fach

▶ 495

Passend zu	Best.-Nr.	Seite
Schalt-Einsatz 2fach	8512 22 00	15
Universal-Tastdimmer 2fach	8542 21 00	16

Ausführung	Best.-Nr.	Preis	RG	VE
polarweiß glänzend	8514 21 39	30,30	04	1
schwarz glänzend	8514 21 31	30,30	04	1

Bewegungsmelder-Aufsätze



IR Bewegungsmelder Komfort

▶ 495

Passend zu	Best.-Nr.	Seite
Schalt-Einsätze		ab S. 15
Dimm-Einsätze		ab S. 16
Nebenstelle für Bewegungsmelder	8532 01 00	16

Ausführung	Best.-Nr.	Preis	RG	VE
Nennmontagehöhe 1,1 m				
polarweiß glänzend	8534 12 39	133,40	04	1
schwarz glänzend	8534 12 31	133,40	04	1
Nennmontagehöhe 2,2 m				
polarweiß glänzend	8534 22 39	133,40	04	1
schwarz glänzend	8534 22 31	133,40	04	1



Bewegungsmelder

▶ 495

Passend zu	Best.-Nr.	Seite
Schalt-Einsätze		ab S. 15
Dimm-Einsätze		ab S. 16
Nebenstelle für Bewegungsmelder	8532 01 00	16

Ausführung	Best.-Nr.	Preis	RG	VE
Nennmontagehöhe 1,1 m				
polarweiß glänzend	8534 11 39	81,90	04	1
schwarz glänzend	8534 11 31	81,90	04	1
Nennmontagehöhe 2,2 m				
polarweiß glänzend	8534 21 39	81,90	04	1
schwarz glänzend	8534 21 31	81,90	04	1

Jalousie-Tasten



Jalousie-Taste

▶ 495

Passend zu	Best.-Nr.	Seite
Jalousie-Einsatz Komfort	8522 11 00	30

Ausführung	Best.-Nr.	Preis	RG	VE
polarweiß glänzend	8524 11 39	87,90	04	1
schwarz glänzend	8524 11 31	87,90	04	1

Jalousie-Schaltuhren



Jalousie-Schaltuhr
- Display

▶ 495

Passend zu Jalousie-Einsatz Komfort **Best.-Nr.** 8522 11 00 **Seite** 40

Ausführung	Best.-Nr.	Preis	RG	VE
polarweiß glänzend	8574 11 39	109,80	04	1
schwarz glänzend	8574 11 31	109,80	04	1

Abdeckungen für Jalousieschalter/-taster

Wippen mit Aufdruck

Wippe mit Aufdruck Symbol Pfeile



Passend zu Optional **Best.-Nr.** 1010 77 00 **Seite** 222
Dichtungsset für Schalter/Taster

Ausführung	Best.-Nr.	Preis	RG	VE
polarweiß glänzend	1620 20 49	7,40	01	10
schwarz glänzend	1620 20 05	7,60	03	10

Wippe 2fach mit Aufdruck Symbol Pfeil

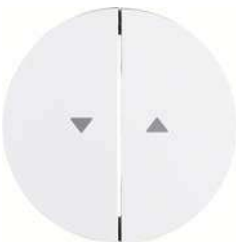

Passend zu Jalousie-Schalter/-Taster **Best.-Nr.** **Seite** ab S. 48

Ausführung	Best.-Nr.	Preis	RG	VE
polarweiß glänzend	1625 20 89	11,20	01	10
schwarz glänzend	1625 20 45	11,30	03	10

Wippe 2fach mit Aufdruck Symbol Pfeile

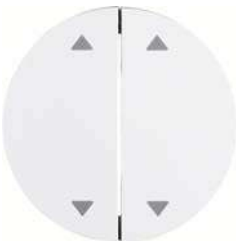

Passend zu Gruppen-Serientaster, 4 Schließer, gemeinsame Eingangsklemme **Best.-Nr.** 5034 04 **Seite** 11

Ausführung	Best.-Nr.	Preis	RG	VE
polarweiß glänzend	1644 20 89	11,20	01	10
schwarz glänzend	1644 20 45	11,30	03	10

Zentralstücke für Jalousie-Drehschalter

Zentralstück mit Drehknopf für Jalousie-Drehschalter



Passend zu Jalousie-Drehschalter 1-polig **Best.-Nr.** 3841 03 **Seite** 28
Jalousie-Drehschalter 2-polig 3842 03 28

Ausführung	Best.-Nr.	Preis	RG	VE
polarweiß glänzend	10 8020 89 00	11,10	01	1
schwarz glänzend	10 8020 45 00	14,00	03	1

Zentralstücke für Jalousie-Schlüsselschalter/-taster



**Zentralstück für Jalousie-Schlüsselschalter/
Schlüsseltaster**

Ausführung	Best.-Nr.	Preis	RG	VE
polarweiß glänzend	1506 20 89	11,70	04	10
schwarz glänzend	1506 20 45	11,90	04	10

Passend zu	Best.-Nr.	Seite
Schließzylinder		ab S. 30
Jalousie-Schalter 1-polig für Schließzylinder	3821 20	29
Jalousie-Schalter 2-polig für Schließzylinder	3822 10	29
Jalousie-Taster 1-polig für Schließzylinder	3831 ..	29
Jalousie-Taster 2-polig für Schließzylinder	3832 10	30
Optional		
Dichtungsset für Schlüsselschalter/-taster	1010 78 00	222

Regler und Abdeckungen HLK

Temperaturregler



Temperaturregler, Schließer, mit Zentralstück
- zeitgesteuert

▶ 484

Ausführung	Best.-Nr.	Preis	RG	VE
polarweiß glänzend	2046 20 89	273,80	04	1
schwarz glänzend	2046 20 45	273,90	04	1



**Temperaturregler, Wechsler mit Schalter Heizen/
Kühlen**

Schaltstrom	10 A
Schaltstrom "Kühlen"	2 A
Schaltstrom "Heizen"	5 A

Ausführung	Best.-Nr.	Preis	RG	VE
polarweiß glänzend	2029 20 89	97,40	04	1
schwarz glänzend	2029 20 45	100,20	04	1



**Temperaturregler, Schließer, mit Zentralstück, für
Fußbodenheizung**

- Wippschalter
- externer Temperaturfühler

▶ 483

Ausführung	Best.-Nr.	Preis	RG	VE
polarweiß glänzend	2034 20 89	187,80	04	1
schwarz glänzend	2034 20 45	190,50	04	1



Temperaturregler, Wechsler, mit Zentralstück

Schaltstrom "Kühlen"	5 A
Schaltstrom "Kühlen" bei cos φ = 0,6	2 A
Schaltstrom "Heizen"	10 A
Schaltstrom "Heizen" bei cos φ = 0,6	4 A

▶ 483

Ausführung	Best.-Nr.	Preis	RG	VE
polarweiß glänzend	2026 20 89	93,20	04	1
schwarz glänzend	2026 20 45	96,00	04	1



Temperaturregler, Öffner, mit Zentralstück

- Wippschalter

▶ 483

Ausführung	Best.-Nr.	Preis	RG	VE
polarweiß glänzend	2030 20 89	91,80	04	1
schwarz glänzend	2030 20 45	94,50	04	1

Wippen für Heizungsanwendungen



Wippe mit Aufdruck "Heizung - 0"

- klare Linse

Passend zu	Best.-Nr.	Seite
Einpolige Einsätze		ab S. 37
Optional		
Dichtungsset für Schalter/Taster	1010 77 00	222

Ausführung	Best.-Nr.	Preis	RG	VE
polarweiß glänzend	1621 20 59	8,50	01	10

Zentralstücke für Klimaanlage-/Lüfterregler



Zentralstück mit Drehknopf für 3-Stufenschalter

Passend zu	Best.-Nr.	Seite
3-Stufenschalter	3861 ..	38

Ausführung	Best.-Nr.	Preis	RG	VE
ohne 0-Stellung, mit Aufdruck 2-1-3				
polarweiß glänzend	10 8420 89 00	11,10	01	1
schwarz glänzend	10 8420 45 00	14,00	03	1
mit 0-Stellung, Aufdruck 0-1-2-3				
polarweiß glänzend	10 9620 89 00	11,10	01	1
schwarz glänzend	10 9620 45 00	14,00	03	1



Kommunikations-/Multimediatechnik

Abdeckungen Daten-/ Telekommunikation



Zentralstück mit TAE-Ausschnitt

Passend zu	Best.-Nr.	Seite
Lautsprecher-Anschlussdose	4572 ..	47
Stereo Lautsprecher-Anschlussdose	4573 ..	47
Modulare UAE-Steckdose 8/8-polig geschirmt, Cat.6A iso	4588	43
USB Ladesteckdose 2fach 230 V, 3 A	2602 0 ..	46

Ausführung	Best.-Nr.	Preis	RG	VE
polarweiß glänzend	1038 20 89	6,90	01	10
schwarz glänzend	1038 20 45	7,40	03	10



Zentralstück mit TDO-Ausschnitt

Passend zu	Best.-Nr.	Seite
Lautsprecher-Anschlussdose	4572 ..	47
Stereo Lautsprecher-Anschlussdose	4573 ..	47
USB Ladesteckdose 2fach 230 V, 3 A	2602 0 ..	46

Ausführung	Best.-Nr.	Preis	RG	VE
polarweiß glänzend	68 1033 20 89	6,90	01	10
schwarz glänzend	68 1033 20 45	7,40	03	10



Zentralstück für UAE Steckdose

Passend zu
UAE Steckdosen 1fach
WLAN Access-Points

Best.-Nr.

Seite
ab S. 42
ab S. 43

Ausführung	Best.-Nr.	Preis	RG	VE
polarweiß glänzend	1407 20 89	6,90	01	10
schwarz glänzend	1407 20 45	7,40	03	10



Zentralstück für UAE Steckdose 2fach

Passend zu
UAE Steckdosen 2fach

Best.-Nr.

Seite
ab S. 42

Ausführung	Best.-Nr.	Preis	RG	VE
polarweiß glänzend	1409 20 89	6,90	01	10
schwarz glänzend	1409 20 45	7,40	03	10



Zentralstück mit Staubschutzschieber

– für Tragplatten mit farbiger Aufnahme 1fach,
Best.-Nr. 4540 0 .. und 4542 01, siehe Kapitel
Kommunikations-/ Multimediatechnik

Ausführung	Best.-Nr.	Preis	RG	VE
polarweiß glänzend	1170 20 89	10,30	01	10
schwarz glänzend	1170 20 45	11,90	03	10



Zentralstück mit 2 Staubschutzschiebern

– für Tragplatten mit farbigen Aufnahmen 2fach, Best.-
Nr. 4541 0 .. und 4542 02, siehe Kapitel **Kommunikations-/ Multimediatechnik**

Ausführung	Best.-Nr.	Preis	RG	VE
polarweiß glänzend	1181 20 89	12,30	01	10
schwarz glänzend	1181 20 45	13,50	03	10

Abdeckungen für Antennen-Steckdosen



Zentralstück für Antennen-Steckdose 2-/3Loch

Passend zu
Antennen-Steckdosen

Best.-Nr.

Seite
ab S. 45

Ausführung	Best.-Nr.	Preis	RG	VE
polarweiß glänzend	1203 20 89	6,90	01	10
schwarz glänzend	1203 20 45	7,40	03	10



Zentralstück für Antennen-Steckdose 4Loch (Ankaro)

Passend zu
Antennen-Steckdose 4Loch Einzeldose

Best.-Nr.
4594 10

Seite
46

Ausführung	Best.-Nr.	Preis	RG	VE
polarweiß glänzend	1484 20 89	6,90	01	10
schwarz glänzend	1484 20 45	7,40	03	10

Zentralstücke für Melde- und Befehlsgeräte

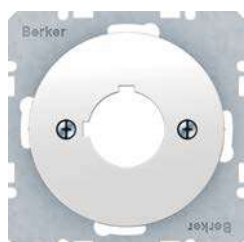

Zentralstück mit Einbauöffnung Ø 22,5 mm

Ausführung	Best.-Nr.	Preis	RG	VE
polarweiß glänzend	1432 20 89	8,30	01	10
schwarz glänzend	1432 20 45	11,90	03	10
gelb glänzend	1432 20 06	15,50	03	10

Abdeckungen Audio



Zentralstück für Lautsprecher-Steckdose

Passend zu Lautsprecher-Steckdose High-End
Best.-Nr. 4505 .. Seite 47

Ausführung	Best.-Nr.	Preis	RG	VE
polarweiß glänzend	1196 20 89	6,90	01	10
schwarz glänzend	1196 20 45	7,40	03	10

Video-Steckdosen



VGA Steckdose

▶ 487

Ausführung	Best.-Nr.	Preis	RG	VE
mit Doppelbuchse				
polarweiß glänzend	33 1540 20 89	54,80	01	10
schwarz glänzend	33 1540 20 45	55,50	03	10
rückseitig mit Schraub-Liftklemmen				
polarweiß glänzend	33 1541 20 89	54,80	01	10
schwarz glänzend	33 1541 20 45	55,50	03	10

Multimedia Steckdosen



High Definition Steckdose

▶ 486

Ausführung	Best.-Nr.	Preis	RG	VE
rückseitig mit gerader Buchse				
polarweiß glänzend	33 1542 20 89	123,10	01	10
schwarz glänzend	33 1542 20 45	123,80	03	10
rückseitig mit 90° angewinkelter Buchse				
polarweiß glänzend	33 1543 20 89	123,10	01	10
schwarz glänzend	33 1543 20 45	123,80	03	10

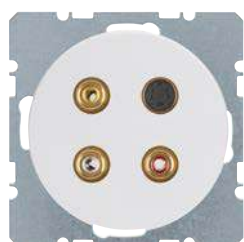

3 x Cinch/S-Video Steckdose

▶ 490

Ausführung	Best.-Nr.	Preis	RG	VE
polarweiß glänzend	33 1532 20 89	107,90	01	10
schwarz glänzend	33 1532 20 45	108,60	03	10

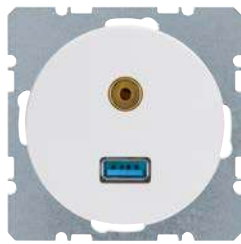

USB/3,5 mm Audio Steckdose

▶ 490

Ausführung	Best.-Nr.	Preis	RG	VE
polarweiß glänzend	33 1539 20 89	71,40	01	10
schwarz glänzend	33 1539 20 45	72,20	03	10

Lichtsignale

LED-Signallichter

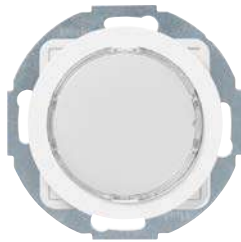

LED-Signallicht, weiße Beleuchtung

▶ 474

Ausführung	Best.-Nr.	Preis	RG	VE
polarweiß glänzend	2953 20 89	96,30	04	1
schwarz glänzend	2953 20 45	96,50	04	1

Passend zu Optional
Folie für rundes LED-Signallicht

Best.-Nr. **Seite**
ab S. 20

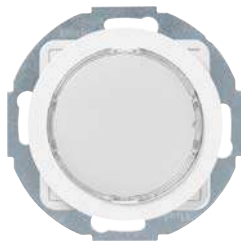

LED-Signallicht, RGB

▶ 474

Ausführung	Best.-Nr.	Preis	RG	VE
polarweiß glänzend	2951 20 89	106,50	04	1
schwarz glänzend	2951 20 45	106,60	04	1

Passend zu Optional
Folie für rundes LED-Signallicht

Best.-Nr. **Seite**
ab S. 20

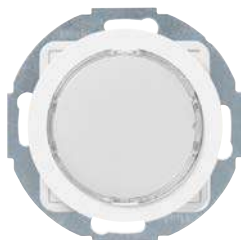

LED-Signallicht, rote/grüne Beleuchtung

▶ 47 4

Ausführung	Best.-Nr.	Preis	RG	VE
polarweiß glänzend	2952 20 89	106,50	04	1
schwarz glänzend	2952 20 45	106,60	04	1

Passend zu Optional
Folie bi-color für rundes LED-Signallicht

Best.-Nr. **Seite**
ab S. 21

Lichtsignale

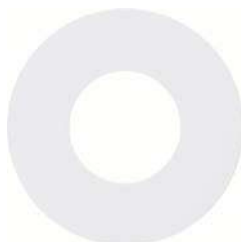

Zentralstück für Drucktaster/Lichtsignal E10

Ausführung	Best.-Nr.	Preis	RG	VE
polarweiß glänzend	1124 20 89	5,60	01	10
schwarz glänzend	1124 20 45	6,10	03	10

Passend zu
Haube für Drucktaster/Lichtsignal E10
Tasterknopf für Drucktaster/Lichtsignal E10
LED-Lampe E10
Glimmlampe E10
Drucktaster/Lichtsignal E10, Schließer

Best.-Nr. **Seite**
5101 .. 21
ab S. 21
ab S. 21
ab S. 22
ab S. 22



Zentralstück für Lichtsignal E14

Ausführung	Best.-Nr.	Preis	RG	VE
polarweiß glänzend	1198 20 89	6,60	01	10
schwarz glänzend	1198 20 45	6,70	03	10

Passend zu
Haube für Lichtsignal E14
Lichtsignal E14
Optional
Dichtungsset für Steckdosen/Zentralstücke

Best.-Nr. **Seite**
5131 02 22
1010 76 00 222

Ergänzungsprodukte

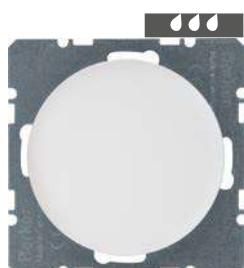

Blindverschluss mit Zentralstück

	Passend zu	Best.-Nr.	Seite
	Optional		
	Dichtungsset für Steckdosen/Zentralstücke	1010 76 00	222
Ausführung	Best.-Nr.	Preis	RG VE
polarweiß glänzend	1009 20 89	10,60	01 20
schwarz glänzend	1009 20 45	11,20	03 20



Zentralstück für Kabelauslass

	Passend zu	Best.-Nr.	Seite
	Kabelauslass mit geringer Einbautiefe	4468 ..	46
Ausführung	Best.-Nr.	Preis	RG VE
polarweiß glänzend	1019 20 89	6,90	01 10
schwarz glänzend	1019 20 45	7,40	03 10

Dichtungen IP44



Dichtungsset für Steckdosen/Zentralstücke

	Passend zu	Best.-Nr.	Seite
	Steckdose mit Schutzkontaktstift und Klappdeckel		ab S. 211
	Zentralstücke für Klimaanlage-/Lüfterregler		ab S. 218
	Rahmen		ab S. 225
	Rahmen		ab S. 229
	Steckdose SCHUKO mit Klappdeckel	4751 20 ..	209
	Zentralstück für Drehdimmer/Drehpotenziometer	1137 20 ..	214
	Zentralstück für Lichtsignal E14	1198 20 ..	221
	Blindverschluss mit Zentralstück	1009 20 ..	222
Ausführung	Best.-Nr.	Preis	RG VE
transparent	1010 76 00	4,45	01 1



Dichtungsset für Schalter/Taster

	Passend zu	Best.-Nr.	Seite
	Wippen		ab S. 212
	Wippen für mehrpolige Wippschalter		ab S. 213
	Wippen - Barrierefreies Bauen		ab S. 223
	Rahmen		ab S. 225
	Rahmen		ab S. 229
	Wippe mit Aufdruck Symbol Pfeile	1620 20 ..	216
	Wippe mit Aufdruck "Heizung - 0"	1621 20 ..	218
Ausführung	Best.-Nr.	Preis	RG VE
transparent	1010 77 00	4,45	01 1



Dichtungsset für Schlüsselschalter/-taster

	Passend zu	Best.-Nr.	Seite
	Rahmen		ab S. 225
	Rahmen		ab S. 229
	Zentralstück für Schlüsselschalter/-taster	1507 20 ..	214
	Zentralstück für Jalousie-Schlüsselschalter/Schlüsseltaster	1506 20 ..	217
Ausführung	Best.-Nr.	Preis	RG VE
transparent	1010 78 00	4,45	01 1

Hotelanwendungen



Relais-Schalter mit Zentralstück für Hotelcard

▶ 480

Schaltstrom	10 A
230 V Glüh- und Halogenlampen	1500 W
konventionelle Trafos	1500 VA
elektronische Trafos	1500 W
Leuchtstofflampen:	
- in Duo-Schaltung	1500 W
Kompaktleuchtstofflampen	500 W
Kartenbreite	max. 55 mm
Kartenstärke	0,8 ... 1,2 mm

Ausführung	Best.-Nr.	Preis	RG	VE
polarweiß glänzend	1640 20 89	81,70	04	1
schwarz glänzend	1640 20 45	81,70	04	1

Barrierefreies Bauen

Steckdosen SCHUKO



Steckdose SCHUKO mit Klappdeckel für Barrierefreies Bauen

▶ 494

- abtastbares Symbol
- erhöhter Berührungsschutz

Ausführung	Best.-Nr.	Preis	RG	VE
polarweiß glänzend	4744 20 79	19,40	01	10

Wippen - Barrierefreies Bauen



Wippe für Barrierefreies Bauen

- Führung für Mundstab
- klare Linse

Passend zu	Best.-Nr.	Seite
Wippschalter Wipptaster		ab S. 10 ab S. 10
Optional Dichtungsset für Schalter/Taster	1010 77 00	222

Ausführung	Best.-Nr.	Preis	RG	VE
polarweiß glänzend	1661 20 49	11,50	01	10



Wippe für Barrierefreies Bauen

- abtastbares Symbol Licht
- klare Linse

Passend zu	Best.-Nr.	Seite
Wippschalter Wipptaster		ab S. 10 ab S. 10
Optional Dichtungsset für Schalter/Taster	1010 77 00	2322

Ausführung	Best.-Nr.	Preis	RG	VE
polarweiß glänzend	1651 20 49	10,70	01	10



Wippe für Barrierefreies Bauen

- abtastbares Symbol Klingel
- klare Linse

Passend zu	Best.-Nr.	Seite
Wipptaster		ab S. 10
Optional Dichtungsset für Schalter/Taster	1010 77 00	222

Ausführung	Best.-Nr.	Preis	RG	VE
polarweiß glänzend	1651 20 89	10,70	01	10



Wippe für Barrierefreies Bauen
 - abtastbares Symbol für Türöffner
 - klare Linse

Passend zu
 Wipptaster
Optional
 Dichtungset für Schalter/Taster

Best.-Nr. 1010 77 00

Seite ab S. 10
 222

Ausführung	Best.-Nr.	Preis	RG	VE
polarweiß glänzend	1651 20 69	10,70	01	10

Rahmen



Rahmen

▶ 514

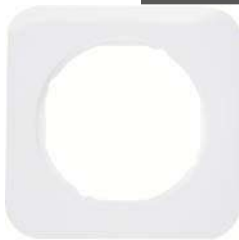

	Passend zu Optional	Best.-Nr.	Seite	
	Dichtungen IP44		ab S. 222	
Ausführung	Best.-Nr.	Preis	RG	VE
polarweiß glänzend, 1fach	1011 21 89	4,30	01	10
polarweiß glänzend, 2fach	1012 21 89	7,10	01	2
polarweiß glänzend, 3fach	1013 21 89	12,60	01	2
polarweiß glänzend, 4fach	1014 21 89	17,50	01	2
polarweiß glänzend, 5fach	1015 21 89	28,70	01	2



Rahmen

▶ 514



	Passend zu Optional	Best.-Nr.	Seite	
	Dichtungen IP44		ab S. 222	
Ausführung	Best.-Nr.	Preis	RG	VE
schwarz glänzend, 1fach	1011 21 45	6,40	03	10
schwarz glänzend, 2fach	1012 21 45	9,20	03	2
schwarz glänzend, 3fach	1013 21 45	14,80	03	10
schwarz glänzend, 4fach	1014 21 45	23,90	03	2
schwarz glänzend, 5fach	1015 21 45	33,50	03	2



Rahmen

▶ 514



	Passend zu Optional	Best.-Nr.	Seite	
	Dichtungen IP44		ab S. 222	
Ausführung	Best.-Nr.	Preis	RG	VE
Alu/polarweiß, 1fach	1011 21 74	34,30	03	10
Alu/polarweiß, 2fach	1012 21 74	60,60	03	10
Alu/polarweiß, 3fach	1013 21 74	101,40	03	10
Alu/polarweiß, 4fach	1014 21 74	138,50	03	2
Alu/polarweiß, 5fach	1015 21 74	188,70	03	2



Rahmen

▶ 514



	Passend zu Optional	Best.-Nr.	Seite	
	Dichtungen IP44		ab S. 222	
Ausführung	Best.-Nr.	Preis	RG	VE
Alu/schwarz, 1fach	1011 21 84	34,30	03	10
Alu/schwarz, 2fach	1012 21 84	60,60	03	10
Alu/schwarz, 3fach	1013 21 84	101,40	03	10
Alu/schwarz, 4fach	1014 21 84	138,50	03	2
Alu/schwarz, 5fach	1015 21 84	188,70	03	2



Rahmen

▶ 514



	Passend zu Optional	Best.-Nr.	Seite	
	Dichtungen IP44		ab S. 222	
Ausführung	Best.-Nr.	Preis	RG	VE
Edelstahl/polarweiß, 1fach	1011 21 14	34,30	03	10
Edelstahl/polarweiß, 2fach	1012 21 14	60,60	03	10
Edelstahl/polarweiß, 3fach	1013 21 14	101,40	03	10
Edelstahl/polarweiß, 4fach	1014 21 14	138,50	03	2
Edelstahl/polarweiß, 5fach	1015 21 14	188,70	03	2

Rahmen ▶ 514



Ausführung	Passend zu	Best.-Nr.	Seite	
	Optional		ab S.	222
	Dichtungen IP44		RG	VE
Ausführung	Best.-Nr.	Preis	RG	VE
Edelstahl/schwarz, 1fach	1011 21 04	34,30	03	10
Edelstahl/schwarz, 2fach	1012 21 04	60,60	03	10
Edelstahl/schwarz, 3fach	1013 21 04	101,40	03	10
Edelstahl/schwarz, 4fach	1014 21 04	138,50	03	2
Edelstahl/schwarz, 5fach	1015 21 04	188,70	03	2

Rahmen ▶ 514



Ausführung	Passend zu	Best.-Nr.	Seite	
	Optional		ab S.	222
	Dichtungen IP44		RG	VE
Ausführung	Best.-Nr.	Preis	RG	VE
Glas polarweiß, 1fach	1011 21 09	34,30	03	10
Glas polarweiß, 2fach	1012 21 09	60,60	03	5
Glas polarweiß, 3fach	1013 21 09	101,40	03	5
Glas polarweiß, 4fach	1014 21 09	138,50	03	1
Glas polarweiß, 5fach	1015 21 09	188,70	03	1

Rahmen ▶ 514



Ausführung	Passend zu	Best.-Nr.	Seite	
	Optional		ab S.	222
	Dichtungen IP44		RG	VE
Ausführung	Best.-Nr.	Preis	RG	VE
Glas schwarz, 1fach	1011 21 16	34,30	03	10
Glas schwarz, 2fach	1012 21 16	60,60	03	5
Glas schwarz, 3fach	1013 21 16	101,40	03	5
Glas schwarz, 4fach	1014 21 16	138,50	03	1
Glas schwarz, 5fach	1015 21 16	188,70	03	1

Rahmen
- **Beschriftungsfeld**



Ausführung	Best.-Nr.	Preis	RG	VE
polarweiß glänzend, 1fach	1011 21 79	7,40	01	10
polarweiß glänzend, 2fach senkrecht	1012 21 69	13,20	01	2
polarweiß glänzend, 3fach senkrecht	1013 21 69	21,70	01	2
polarweiß glänzend, 2fach waagrecht	1012 21 79	13,20	01	2
polarweiß glänzend, 3fach waagrecht	1013 21 79	21,70	01	2

Rahmen
- **Beschriftungsfeld**



Ausführung	Best.-Nr.	Preis	RG	VE
schwarz glänzend, 1fach	1011 21 35	9,40	03	10
schwarz glänzend, 2fach senkrecht	1012 21 25	15,30	03	2
schwarz glänzend, 3fach senkrecht	1013 21 25	23,90	03	2
schwarz glänzend, 2fach waagrecht	1012 21 35	15,30	03	2
schwarz glänzend, 3fach waagrecht	1013 21 35	23,90	03	2

Rahmen aus speziellen Materialien

Rahmen



Ausführung	Best.-Nr.	Preis	RG	VE
anthrazit/polarweiß glänzend, Schiefer natur, 1fach	1011 23 89	34,30	03	1
anthrazit/polarweiß glänzend, Schiefer natur, 2fach	1012 23 89	60,60	03	1
anthrazit/polarweiß glänzend, Schiefer natur, 3fach	1013 23 89	101,40	03	1



Rahmen

Ausführung	Best.-Nr.	Preis	RG	VE
anthrazit/schwarz glänzend, Schiefer natur, 1fach	1011 23 84	34,30	03	1
anthrazit/schwarz glänzend, Schiefer natur, 2fach	1012 23 84	60,60	03	1
anthrazit/schwarz glänzend, Schiefer natur, 3fach	1013 23 84	101,40	03	1



Rahmen

Ausführung	Best.-Nr.	Preis	RG	VE
grau/polarweiß glänzend, Beton geschliffen, 1fach	1011 23 79	34,30	03	1
grau/polarweiß glänzend, Beton geschliffen, 2fach	1012 23 79	60,60	03	1
grau/polarweiß glänzend, Beton geschliffen, 3fach	1013 23 79	101,40	03	1



Rahmen

Ausführung	Best.-Nr.	Preis	RG	VE
grau/schwarz glänzend, Beton geschliffen, 1fach	1011 23 74	34,30	03	1
grau/schwarz glänzend, Beton geschliffen, 2fach	1012 23 74	60,60	03	1
grau/schwarz glänzend, Beton geschliffen, 3fach	1013 23 74	101,40	03	1



Rahmen

Ausführung	Best.-Nr.	Preis	RG	VE
braun/polarweiß glänzend, Leder geprägt, 1fach	1011 23 69	34,30	03	1
braun/polarweiß glänzend, Leder geprägt, 2fach	1012 23 69	60,60	03	1
braun/polarweiß glänzend, Leder geprägt, 3fach	1013 23 69	101,40	03	1
braun/polarweiß glänzend, Leder geprägt, 4fach	1014 23 69	138,50	03	1
braun/polarweiß glänzend, Leder geprägt, 5fach	1015 23 69	188,70	03	1



Rahmen

Ausführung	Best.-Nr.	Preis	RG	VE
braun/schwarz glänzend, Leder geprägt, 1fach	1011 23 64	34,30	03	1
braun/schwarz glänzend, Leder geprägt, 2fach	1012 23 64	60,60	03	1
braun/schwarz glänzend, Leder geprägt, 3fach	1013 23 64	101,40	03	1
braun/schwarz glänzend, Leder geprägt, 4fach	1014 23 64	138,50	03	1
braun/schwarz glänzend, Leder geprägt, 5fach	1015 23 64	188,70	03	1



Rahmen

Ausführung	Best.-Nr.	Preis	RG	VE
Eiche/polarweiß glänzend, Holz gebeizt, 1fach	1011 23 59	34,30	03	1
Eiche/polarweiß glänzend, Holz gebeizt, 2fach	1012 23 59	60,60	03	1
Eiche/polarweiß glänzend, Holz gebeizt, 3fach	1013 23 59	101,40	03	1
Eiche/polarweiß glänzend, Holz gebeizt, 4fach	1014 23 59	138,50	03	1
Eiche/polarweiß glänzend, Holz gebeizt, 5fach	1015 23 59	188,70	03	1



Rahmen

Ausführung	Best.-Nr.	Preis	RG	VE
Eiche/schwarz glänzend, Holz gebeizt, 1fach	1011 23 54	34,30	03	1
Eiche/schwarz glänzend, Holz gebeizt, 2fach	1012 23 54	60,60	03	1
Eiche/schwarz glänzend, Holz gebeizt, 3fach	1013 23 54	101,40	03	1
Eiche/schwarz glänzend, Holz gebeizt, 4fach	1014 23 54	138,50	03	1
Eiche/schwarz glänzend, Holz gebeizt, 5fach	1015 23 54	188,70	03	1



Rahmen

Ausführung	Best.-Nr.	Preis	RG	VE
rot transparent/polarweiß glänzend, Acryl, 1fach	1011 23 49	34,30	03	1
rot transparent/polarweiß glänzend, Acryl, 2fach	1012 23 49	60,60	03	1
rot transparent/polarweiß glänzend, Acryl, 3fach	1013 23 49	101,40	03	1
rot transparent/polarweiß glänzend, Acryl, 4fach	1014 23 49	138,50	03	1
rot transparent/polarweiß glänzend, Acryl, 5fach	1015 23 49	188,70	03	1



Rahmen

Ausführung	Best.-Nr.	Preis	RG	VE
rot transparent/schwarz glänzend, Acryl, 1fach	1011 23 44	34,30	03	1
rot transparent/schwarz glänzend, Acryl, 2fach	1012 23 44	60,00	03	1
rot transparent/schwarz glänzend, Acryl, 3fach	1013 23 44	101,40	03	1
rot transparent/schwarz glänzend, Acryl, 4fach	1014 23 44	138,50	03	1
rot transparent/schwarz glänzend, Acryl, 5fach	1015 23 44	188,70	03	1



Rahmen

Ausführung	Best.-Nr.	Preis	RG	VE
orange transparent/polarweiß glänzend, Acryl, 1fach	1011 23 39	34,30	03	1
orange transparent/polarweiß glänzend, Acryl, 2fach	1012 23 39	60,00	03	1
orange transparent/polarweiß glänzend, Acryl, 3fach	1013 23 39	101,40	03	1
orange transparent/polarweiß glänzend, Acryl, 4fach	1014 23 39	138,50	03	1
orange transparent/polarweiß glänzend, Acryl, 5fach	1015 23 39	188,70	03	1







Rahmen

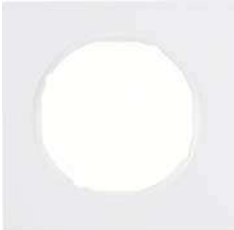

Ausführung	Best.-Nr.	Preis	RG	VE
orange transparent/schwarz glänzend, Acryl, 1fach	1011 23 34	34,30	03	1
orange transparent/schwarz glänzend, Acryl, 2fach	1012 23 34	60,00	03	1
orange transparent/schwarz glänzend, Acryl, 3fach	1013 23 34	101,40	03	1
orange transparent/schwarz glänzend, Acryl, 4fach	1014 23 34	138,50	03	1
orange transparent/schwarz glänzend, Acryl, 5fach	1015 23 34	188,70	03	1

Rahmen

 Rahmen					
		Passend zu Optional	Best.-Nr.		Seite
		Dichtungen IP44			ab S. 222
	Ausführung	Best.-Nr.	Preis	RG	VE
	polarweiß glänzend, 1fach	1011 22 89	4,30	01	10
	polarweiß glänzend, 2fach	1012 22 89	7,10	01	2
	polarweiß glänzend, 3fach	1013 22 89	12,60	01	2
polarweiß glänzend, 4fach	1014 22 89	17,60	01	2	
polarweiß glänzend, 5fach	1015 22 89	28,70	01	2	

 Rahmen					
		Passend zu Optional	Best.-Nr.		Seite
		Dichtungen IP44			ab S. 222
	Ausführung	Best.-Nr.	Preis	RG	VE
	schwarz glänzend, 1fach	1011 22 45	6,40	03	10
	schwarz glänzend, 2fach	1012 22 45	9,20	03	2
	schwarz glänzend, 3fach	1013 22 45	14,80	03	10
schwarz glänzend, 4fach	1014 22 45	23,90	03	2	
schwarz glänzend, 5fach	1015 22 45	33,50	03	2	

 Rahmen					
		Passend zu Optional	Best.-Nr.		Seite
		Dichtungen IP44			ab S. 222
	Ausführung	Best.-Nr.	Preis	RG	VE
	Alu/polarweiß, 1fach	1011 22 74	34,30	03	10
	Alu/polarweiß, 2fach	1012 22 74	60,60	03	10
	Alu/polarweiß, 3fach	1013 22 74	101,40	03	10
Alu/polarweiß, 4fach	1014 22 74	138,50	03	2	
Alu/polarweiß, 5fach	1015 22 74	188,70	03	2	

 Rahmen					
		Passend zu Optional	Best.-Nr.		Seite
		Dichtungen IP44			ab S. 222
	Ausführung	Best.-Nr.	Preis	RG	VE
	Alu/schwarz, 1fach	1011 22 84	34,30	03	10
	Alu/schwarz, 2fach	1012 22 84	60,60	03	10
	Alu/schwarz, 3fach	1013 22 84	101,40	03	10
Alu/schwarz, 4fach	1014 22 84	138,50	03	2	
Alu/schwarz, 5fach	1015 22 84	188,70	03	2	

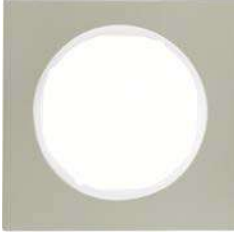
 Rahmen					
		Passend zu Optional	Best.-Nr.		Seite
		Dichtungen IP44			ab S. 222
	Ausführung	Best.-Nr.	Preis	RG	VE
	Edelstahl/polarweiß, 1fach	1011 22 14	34,30	03	10
	Edelstahl/polarweiß, 2fach	1012 22 14	60,60	03	10
	Edelstahl/polarweiß, 3fach	1013 22 14	101,40	03	10
Edelstahl/polarweiß, 4fach	1014 22 14	138,50	03	2	
Edelstahl/polarweiß, 5fach	1015 22 14	188,70	03	2	



Rahmen

▶ 514

Ausführung	Best.-Nr.	Preis	RG	VE
Edelstahl/schwarz, 1fach	1011 22 04	34,30	03	10
Edelstahl/schwarz, 2fach	1012 22 04	60,60	03	10
Edelstahl/schwarz, 3fach	1013 22 04	101,40	03	10
Edelstahl/schwarz, 4fach	1014 22 04	138,50	03	2
Edelstahl/schwarz, 5fach	1015 22 04	188,70	03	2

Passend zu
Optional
Dichtungen IP44

Best.-Nr.

Seite

ab S. 222

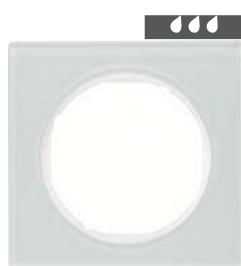

Rahmen

▶ 514

Ausführung	Best.-Nr.	Preis	RG	VE
Glas polarweiß, 1fach	1011 22 09	34,30	03	10
Glas polarweiß, 2fach	1012 22 09	60,60	03	5
Glas polarweiß, 3fach	1013 22 09	101,40	03	5
Glas polarweiß, 4fach	1014 22 09	138,50	03	1
Glas polarweiß, 5fach	1015 22 09	188,70	03	1

Passend zu
Optional
Dichtungen IP44

Best.-Nr.

Seite

ab S. 222



Rahmen

▶ 514

Ausführung	Best.-Nr.	Preis	RG	VE
Glas schwarz, 1fach	1011 22 16	34,30	03	10
Glas schwarz, 2fach	1012 22 16	60,60	03	5
Glas schwarz, 3fach	1013 22 16	101,40	03	5
Glas schwarz, 4fach	1014 22 16	138,50	03	1
Glas schwarz, 5fach	1015 22 16	188,70	03	1

Passend zu
Optional
Dichtungen IP44

Best.-Nr.

Seite

ab S. 222

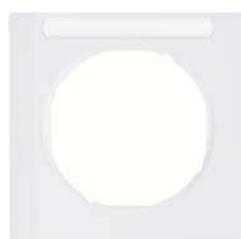

Rahmen

- Beschriftungsfeld

Ausführung	Best.-Nr.	Preis	RG	VE
polarweiß glänzend, 1fach	1011 22 79	7,40	01	10
polarweiß glänzend, 2fach senkrecht	1012 22 69	13,20	01	2
polarweiß glänzend, 3fach senkrecht	1013 22 69	21,70	01	2
polarweiß glänzend, 2fach waagrecht	1012 22 79	13,20	01	2
polarweiß glänzend, 3fach waagrecht	1013 22 79	21,70	01	2



Rahmen

- Beschriftungsfeld

Ausführung	Best.-Nr.	Preis	RG	VE
schwarz glänzend, 1fach	1011 22 35	9,40	03	10
schwarz glänzend, 2fach senkrecht	1012 22 25	15,30	03	2
schwarz glänzend, 3fach senkrecht	1013 22 25	23,90	03	2
schwarz glänzend, 2fach waagrecht	1012 22 35	15,30	03	2
schwarz glänzend, 3fach waagrecht	1013 22 35	23,90	03	2

Aufputz-Gehäuse



Gehäuse AP

Ausführung	Best.-Nr.	Preis	RG	VE
polarweiß glänzend, 1fach	1041 89 89	11,20	05	10
polarweiß glänzend, 2fach	1042 89 89	19,90	05	5
polarweiß glänzend, 3fach	1043 89 89	31,50	05	5
schwarz glänzend, 1fach	1041 89 35	13,00	05	10
schwarz glänzend, 2fach	1042 89 35	22,30	05	5
schwarz glänzend, 3fach	1043 89 35	34,80	05	5

Montageanleitung für Berker R.8

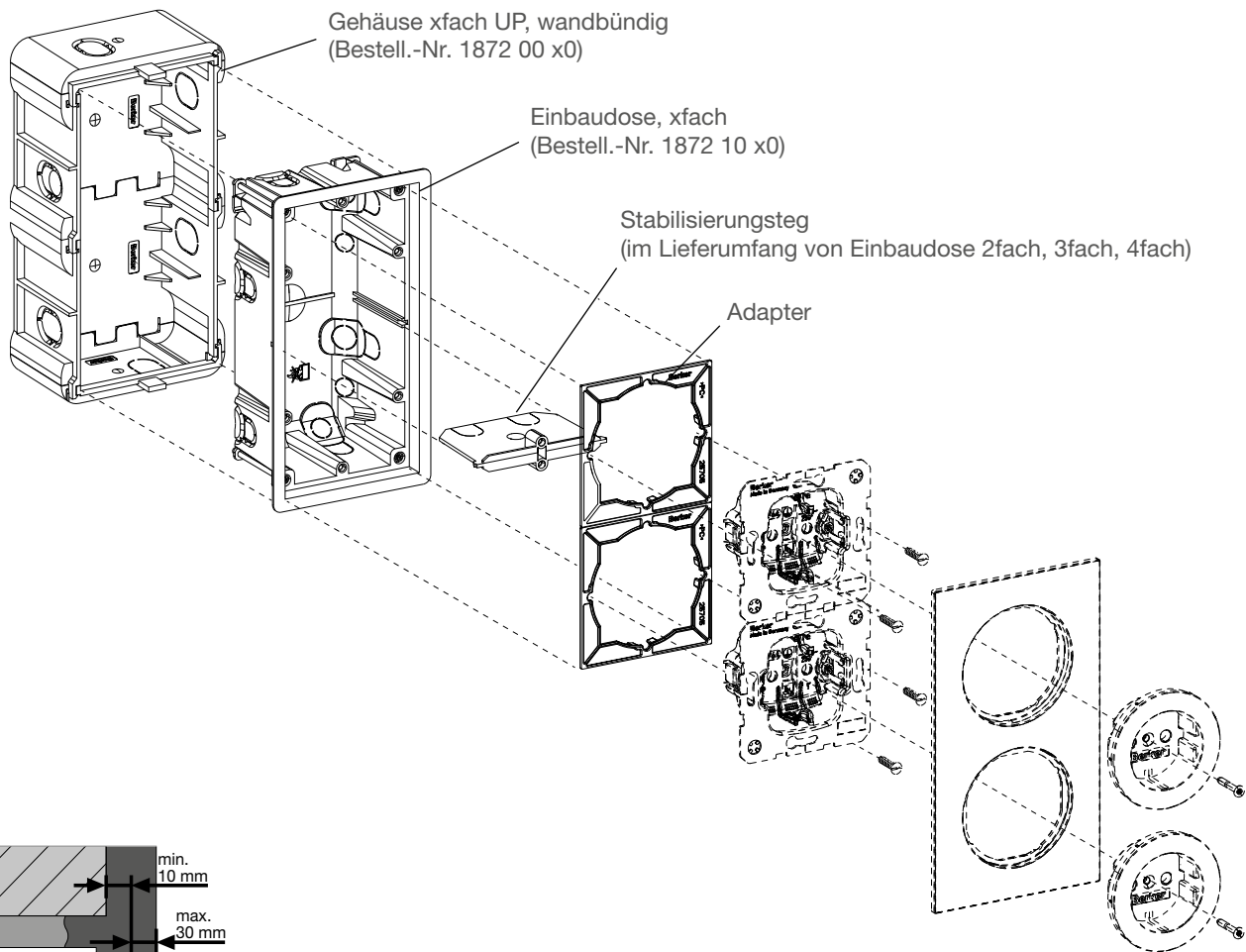

Gehäuse xfach UP, wandbündig
(Bestell.-Nr. 1872 00 x0)

Einbaudose, xfach
(Bestell.-Nr. 1872 10 x0)

Stabilisierungsteg
(im Lieferumfang von Einbaudose 2fach, 3fach, 4fach)

Adapter

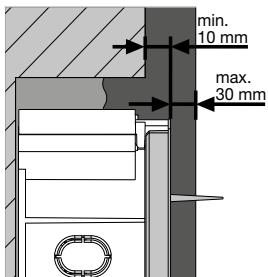

min.
10 mm

max.
30 mm

Bei Montage im Mauerwerk:

Gehäuse xfach UP so einsetzen, dass eine Putzstärke von min. 10 mm und max. 40 mm gewährleistet ist.

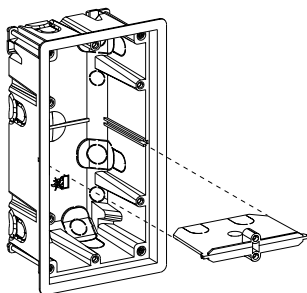

Bei Verwendung von Einbaudose 2fach, 3fach oder 4fach

sind die beiliegenden Stabilisierungsstege zwingend einzusetzen.

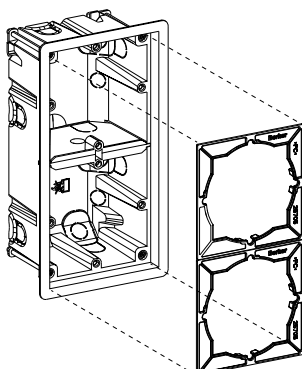

Adapter zum Höhenausgleich einlegen, Tringringe der Einsätze auf Adapter platzieren und beides mit Einbaudose verschrauben.

Rahmen



Rahmen

▶ 515

		Passend zu	Best.-Nr.	Seite	
		Gehäuse UP, wandbündig Einbaudose für flache Montage		ab S. 233 ab S. 233	
Ausführung	Best.-Nr.	Preis	RG	VE	
Alu, 1fach	1011 26 74	42,80	03	1	
Alu, 2fach	1012 26 74	75,70	03	1	
Alu, 3fach	1013 26 74	126,60	03	1	
Alu, 4fach	1014 26 74	173,20	03	1	

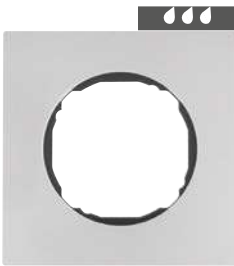

Rahmen

▶ 515

		Passend zu	Best.-Nr.	Seite	
		Gehäuse UP, wandbündig Einbaudose für flache Montage		ab S. 233 ab S. 233	
Ausführung	Best.-Nr.	Preis	RG	VE	
Edelstahl, 1fach	1011 26 14	42,80	03	1	
Edelstahl, 2fach	1012 26 14	75,70	03	1	
Edelstahl, 3fach	1013 26 14	126,60	03	1	
Edelstahl, 4fach	1014 26 14	173,20	03	1	

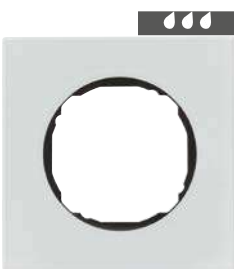

Rahmen

▶ 515

		Passend zu	Best.-Nr.	Seite	
		Gehäuse UP, wandbündig Einbaudose für flache Montage		ab S. 233 ab S. 233	
Ausführung	Best.-Nr.	Preis	RG	VE	
Glas polarweiß, 1fach	1011 26 09	42,80	03	1	
Glas polarweiß, 2fach	1012 26 09	75,70	03	1	
Glas polarweiß, 3fach	1013 26 09	126,60	03	1	
Glas polarweiß, 4fach	1014 26 09	173,20	03	1	



Rahmen

▶ 515

		Passend zu	Best.-Nr.	Seite	
		Gehäuse UP, wandbündig Einbaudose für flache Montage		ab S. 233 ab S. 233	
Ausführung	Best.-Nr.	Preis	RG	VE	
Glas schwarz, 1fach	1011 26 16	42,80	03	1	
Glas schwarz, 2fach	1012 26 16	75,70	03	1	
Glas schwarz, 3fach	1013 26 16	126,60	03	1	
Glas schwarz, 4fach	1014 26 16	173,20	03	1	

Erforderliches Zubehör



Gehäuse UP, wandbündig

		Passend zu	Best.-Nr.	Seite	
		Rahmen		ab S. 233	
Ausführung	Best.-Nr.	Preis	RG	VE	
rot, 1fach	1872 00 10	7,90	01	1	
rot, 2fach	1872 00 20	11,20	01	1	
rot, 3fach	1872 00 30	14,70	01	1	
rot, 4fach	1872 00 40	18,00	01	1	



Einbaudose für flache Montage

		Passend zu	Best.-Nr.	Seite	
		30 mm Rahmen		ab S. 233	
Ausführung	Best.-Nr.	Preis	RG	VE	
weiß, 1fach	1872 10 10	5,10	01	1	
weiß, 2fach	1872 10 20	7,30	01	1	
weiß, 3fach	1872 10 30	9,50	01	1	
weiß, 4fach	1872 10 40	11,80	01	1	

Berker serie 1930 | glas | R.classic



Runde Schalterprogramme gehören zu den Klassikern der Inneneinrichtung. Berkers runde Programme wiederum haben das Schalterdesign nachhaltig geprägt. So steht die Berker serie glas heute für denkbar zurückhaltend-vornehmes Schalten. Die Ursprünge der serie 1930 wiederum lassen sich bis in die 1930er Jahre zurückverfolgen – heute findet man die serie 1930 übrigens ebenso in zeitlos-klassischen wie radikal zeitgenössischen Objekten. Und Ihre porzellanene Variante fertigen wir gemeinsam mit Rosenthal, Deutschlands kunstsinnigster Porzellanmarke. So kehren wir gemeinsam mit einer der legendären Porzellan-Manufakturen zum Original-Material hochwertiger Schalter zurück.

- Die Rahmen, Drehknebel und weitere Abdeckungen der serie 1930 sind erhältlich in **Kunststoff:** schwarz, polarweiß.
- Die Rahmen der serie glas sind in klarer und in polarweiß hinterdruckter Glasausführung erhältlich. Die Drehknebel und weitere Abdeckungen gibt es in den Ausführungen **Kunststoff:** schwarz, polarweiß.
- Die Rahmen der serie R.classic sind erhältlich in den Materialien **Kunststoff:** schwarz, polarweiß / **Glas:** schwarz, polarweiß / Aluminium / Edelstahl. Die Drehknebel und weitere Abdeckungen gibt es in den Ausführungen **Kunststoff:** schwarz, polarweiß.
- Die Rahmen und Drehknebel der serie 1930 Porzellan made by Rosenthal sind erhältlich in **Porzellan:** schwarz, polarweiß.

Steckdosen SCHUKO	236
Steckdosensysteme international	237
Schalter/Taster	237
Drehdimmer	240
Elektronik-Plattform - Lichtsteuerung	241
Elektronik-Plattform - Bewegungsmelder	244
Jalousieschalter/-taster	246
Elektronik-Plattform - Jalousiesteuerung	247
Temperaturregler	248
Kommunikations-/Multimediatechnik	249
USB Ladesteckdosen	254
Lichtsignale	254
KNX Anwendungen	256
Hotelanwendungen	257
Ergänzungsprodukte	257
Rahmen aus Porzellan serie 1930	260
Rahmen serie 1930	260
Aufputz-Rahmen serie 1930	261
Ergänzungsprodukte	261
Rahmen serie glas	263
Rahmen serie R.classic	264



Steckdosen SCHUKO

Steckdosen SCHUKO



Steckdose SCHUKO
- in 45°-Stufen variable Einbaulage

▶ 494

Ausführung	Best.-Nr.	Preis	RG	VE
serie 1930 glas				
polarweiß glänzend	4745 20	17,90	04	10
schwarz glänzend	4745 21	17,90	04	10
serie R.classic				
polarweiß glänzend	4745 20 89	19,10	01	10
schwarz glänzend	4745 20 45	19,40	03	10



Steckdose SCHUKO
- erhöhter Berührungsschutz
- in 45°-Stufen variable Einbaulage

▶ 494

Ausführung	Best.-Nr.	Preis	RG	VE
serie 1930 glas				
polarweiß glänzend	4755	19,60	04	10
schwarz glänzend	4755 01	19,60	04	10
serie R.classic				
polarweiß glänzend	4755 20 89	20,80	01	10
schwarz glänzend	4755 20 45	21,00	03	10



Steckdose SCHUKO
- in 45°-Stufen variable Einbaulage
- Schraub-Liftklemmen

▶ 494

Ausführung	Best.-Nr.	Preis	RG	VE
serie 1930 glas				
polarweiß glänzend	4145 20	17,90	04	10
schwarz glänzend	4145 21	17,90	04	10
serie R.classic				
polarweiß glänzend	4145 20 89	19,10	01	10
schwarz glänzend	4145 20 45	19,40	03	10



Steckdose SCHUKO mit LED-Orientierungslicht
- erhöhter Berührungsschutz
- Schraub-Liftklemmen

▶ 494

Hinweis:
Bei Integration dieses Artikels in die serie 1930 ist ausschließlich der Rahmen 1fach für Zentralstück Ø 58 mm, Bestell-Nr.: 1382 0.., zu verwenden.
Der Einbau in Mehrfachkombinationen der serie 1930 ist nicht möglich!

Passend zu	Best.-Nr.	Seite
Rahmen 1fach für Zentralstück Ø 58 mm	1382 0 ..	26 1

Ausführung	Best.-Nr.	Preis	RG	VE
serie 1930 R.classic				
polarweiß glänzend	4109 20 89	59,90	01	10
schwarz glänzend	4109 20 45	60,80	03	10

Steckdosen SCHUKO mit Klappdeckel



Steckdose SCHUKO mit Klappdeckel

- erhöhter Berührungsschutz
- in 45°-Stufen variable Einbaulage

Passend zu
Rahmen 1fach für Zentralstück Ø 58 mm

Best.-Nr.
1382 0 ..

▶ 494
Seite
261

Hinweis:
Bei Integration dieses Artikels in die serie 1930 ist ausschließlich der Rahmen 1fach für Zentralstück Ø 58 mm, Bestell-Nr.: 1382 0... zu verwenden.
Der Einbau in Mehrfachkombinationen der serie 1930 ist nicht möglich!

Ausführung	Best.-Nr.	Preis	RG	VE
serie 1930 R.classic				
polarweiß glänzend	4744 20 89	15,50	01	10
schwarz glänzend	4744 20 45	15,50	03	10

Steckdosensysteme international

Steckdosen mit Schutzkontaktstift



Steckdose mit Schutzkontaktstift

- in 45°-Stufen variable Einbaulage
- erhöhter Berührungsschutz

Best.-Nr. Preis RG VE

Ausführung	Best.-Nr.	Preis	RG	VE
serie 1930 glas				
polarweiß glänzend	6768 79	21,00	04	10
schwarz glänzend	6768 79 01	21,00	04	10
serie R.classic				
polarweiß glänzend	67 6879 20 89	20,80	01	10
schwarz glänzend	67 6879 20 45	21,10	03	10



Steckdose mit Schutzkontaktstift

- in 45°-Stufen variable Einbaulage
- erhöhter Berührungsschutz
- Schraub-Liftklemmen

Best.-Nr. Preis RG VE

Ausführung	Best.-Nr.	Preis	RG	VE
serie 1930 glas				
polarweiß glänzend	6765 79	21,00	04	10
schwarz glänzend	6765 79 01	21,00	04	10
serie R.classic				
polarweiß glänzend	67 6579 20 89	20,80	01	10
schwarz glänzend	67 6579 20 45	21,10	03	10



Schalter/Taster

Drehschalter

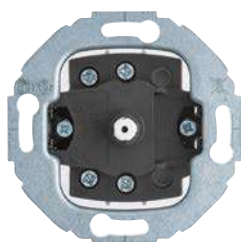

Drehschalter

Nennspannung 250 V~
Schaltstrom 10 AX

Passend zu
Optional
LED-Modul für Drehschalter/Drehtaster
LED-Modul mit N-Klemme für Drehschalter/
Drehtaster

Best.-Nr. Seite
1680 01 258
1680 00 257

Ausführung	Best.-Nr.	Preis	RG	VE
Drehschalter, Aus/Wechsel	3876 03	35,40	04	1
Drehschalter, Serien	3875 03	41,90	04	1

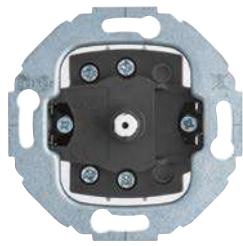

Drehschalter, Kreuz

Nennspannung 250 V~
Schaltstrom 10 AX

Ausführung	Best.-Nr.	Preis	RG	VE
Drehschalter, Kreuz	3877 03	61,60	04	1

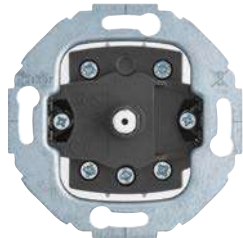

Drehschalter, 2-polig Aus

Nennspannung 250 V~
Schaltstrom 10 AX

Ausführung	Best.-Nr.	Preis	RG	VE
Drehschalter, 2-polig Aus	3893 03	61,60	04	1

Passend zu Optional	Best.-Nr.	Seite
LED-Modul für Drehschalter/Drehtaster	1680 01	258
LED-Modul mit N-Klemme für Drehschalter/Drehtaster	1680 00	257

Drehtaster

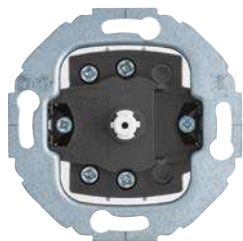

Drehtaster, Wechsler

Nennspannung 250 V~

Ausführung	Best.-Nr.	Preis	RG	VE
Drehtaster, Wechsler	3846 03	44,10	04	1

Passend zu Optional	Best.-Nr.	Seite
LED-Modul für Drehschalter/Drehtaster	1680 01	258
LED-Modul mit N-Klemme für Drehschalter/Drehtaster	1680 00	257



Gruppen-Drehtaster 2-polig, getrennte Eingangsklemmen

- 0-Stellung
Nennspannung 250 V~

Ausführung	Best.-Nr.	Preis	RG	VE
Gruppen-Drehtaster 2-polig, getrennte Eingangsklemmen	3838 03	53,50	04	1

Zentralstücke für Schalter/Taster



Zentralstück mit Knebel

Ausführung	Best.-Nr.	Preis	RG	VE
serie 1930 polarweiß glänzend	1647	13,90	04	1
schwarz glänzend	1647 01	13,90	04	1

Passend zu Drehschalter Drehtaster	Best.-Nr.	Seite
		ab S. 237 ab S. 238



Zentralstück mit Knebel, Porzellan

Ausführung	Best.-Nr.	Preis	RG	VE
serie 1930 porzellan made by Rosenthal polarweiß glänzend	1647 69 00	28,40	04	1
schwarz glänzend	1647 65 00	28,40	04	1

Passend zu Drehschalter Drehtaster	Best.-Nr.	Seite
		ab S. 237 ab S. 238

Abdeckplatten für Schalter/Taster



Glas-Abdeckplatte für Drehschalter/Drehtaster

▶ 516

Ausführung

serie glas

klar glänzend

polarweiß glänzend

Passend zu

Drehschalter
Drehtaster
Messing-Knebel
Chrom-Knebel
Optional
Abstandstutzen

Best.-Nr.

1812 00
1812 01 00

1887

Seite

ab S. 237
ab S. 238
239
239

Best.-Nr.

Preis

RG VE

1090

28,40

04 10

1090 09

31,20

04 10



Glas-Abdeckmittelplatte für Drehschalter/Drehtaster

▶ 516

Ausführung

serie glas

klar glänzend

polarweiß glänzend

Passend zu

Drehschalter
Drehtaster
Messing-Knebel
Chrom-Knebel

Best.-Nr.

1812 00
1812 01 00

Seite

ab S. 237
ab S. 238
239
239

Best.-Nr.

Preis

RG VE

1095

45,90

04 10

1095 09

50,40

04 10



Glas-Abdeckendplatte für Drehschalter/Drehtaster

▶ 516

Ausführung

serie glas

klar glänzend

polarweiß glänzend

Passend zu

Drehschalter
Drehtaster
Messing-Knebel
Chrom-Knebel

Best.-Nr.

1812 00
1812 01 00

Seite

ab S. 237
ab S. 238
239
239

Best.-Nr.

Preis

RG VE

1094

42,30

04 10

1094 09

46,50

04 10



Chrom-Knebel

Passend zu

Drehschalter
Drehtaster
Glas-Abdeckplatte für Drehschalter/Drehtaster 1090 ..
Glas-Abdeckendplatte für Drehschalter/Drehtaster 1094 ..
Glas-Abdeckmittelplatte für Drehschalter/Drehtaster 1095 ..

Best.-Nr.

1095 ..

Seite

ab S. 237
ab S. 238
239
239
239

Ausführung

serie glas

Messing, verchromt

Best.-Nr.

Preis

RG VE

1812 01 00

31,50

04 1



Messing-Knebel

Passend zu

Drehschalter
Drehtaster
Glas-Abdeckplatte für Drehschalter/Drehtaster 1090 ..
Glas-Abdeckendplatte für Drehschalter/Drehtaster 1094 ..
Glas-Abdeckmittelplatte für Drehschalter/Drehtaster 1095 ..

Best.-Nr.

1095 ..

Seite

ab S. 237
ab S. 238
239
239
239

Ausführung

serie glas

Messing, zaponiert

Best.-Nr.

Preis

RG VE

1812 00

28,40

04 1

	Abdeckplatte mit Knebel für Drehschalter/Drehtaster		Passend zu	Best.-Nr.	Seite
	Ausführung	serie R.classic	Drehschalter Drehtaster	1887	ab S. 237 ab S. 238
			Optional Abstandstutzen		259
			Best.-Nr.	Preis	RG VE
	polarweiß glänzend		10 0120 89 00	20,70	04 1
	schwarz glänzend		10 0120 45 00	20,70	04 1

	Abdeckplatte mit Knebel für Drehschalter/Drehtaster		Passend zu	Best.-Nr.	Seite
	Ausführung	serie R.classic	Drehschalter Drehtaster	1887	ab S. 237 ab S. 238
			Optional Abstandstutzen		259
			Best.-Nr.	Preis	RG VE
	Alu/polarweiß, Aluminium eloxiert		10 0120 74 00	42,30	04 1
	Alu/schwarz, Aluminium eloxiert		10 0120 84 00	42,30	04 1

	Abdeckplatte mit Knebel für Drehschalter/Drehtaster		Passend zu	Best.-Nr.	Seite
	Ausführung	serie R.classic	Drehschalter Drehtaster	1887	ab S. 237 ab S. 238
			Optional Abstandstutzen		259
			Best.-Nr.	Preis	RG VE
	Edelstahl/polarweiß, Metall mattiert		10 0120 14 00	42,30	04 1
	Edelstahl/schwarz, Metall mattiert		10 0120 04 00	42,30	04 1

	Abdeckplatte mit Knebel für Drehschalter/Drehtaster		Passend zu	Best.-Nr.	Seite
	Ausführung	serie R.classic	Drehschalter Drehtaster	1887	ab S. 237 ab S. 238
			Optional Abstandstutzen		259
			Best.-Nr.	Preis	RG VE
	Glas polarweiß		10 0120 83 00	42,30	04 1
	Glas schwarz		10 0120 55 00	42,30	04 1

Drehdimmer

	Universal-Drehdimmer Komfort (R, L, C, LED)		Passend zu	Best.-Nr.	Seite
		- Softrastung	Drehtaster	2913	478
			Optional Kompensationsmodul LED für Universal-Dreh- dimmer und Drehdimmer (R, LED)		24
			Best.-Nr.	Preis	RG VE
	dimmbare 230 V LED-Lampen	3 ... 100 W			
	dimmbare Energiesparlampen	3 ... 100 W			
	230 V Glüh- und Halogenlampen	20 ... 420 W			
	dimmbare, konventionelle Trafos	20 ... 420 VA			
	elektronische Trafos	20 ... 420 W			
	Ausführung		Best.-Nr.	Preis	RG VE
	serie 1930 glas				
	polarweiß glänzend		2944 10	161,20	04 1
	schwarz glänzend		2944 11	161,20	04 1
	serie R.classic				
	polarweiß glänzend		2944 20 89	161,20	04 1
	schwarz glänzend		2944 20 45	161,20	04 1



Nebenstellen-Einsatz für Universal-Drehdimmer
- Softrastung

▶ 478

Ausführung	Best.-Nr.	Preis	RG	VE
serie 1930 glas				
polarweiß glänzend	2945 10	115,40	04	1
schwarz glänzend	2945 11	115,90	04	1
serie R.classic				
polarweiß glänzend	2945 20 89	115,40	04	1
schwarz glänzend	2945 20 45	115,40	04	1

Elektronik-Plattform - Lichtsteuerung

Elektronik-Plattform - Einsätze



Relais-Einsatz

▶ 495

230 V LED-Lampen	440 W
dimmbare Energiesparlampen	440 W
230 V Glüh- und Halogenlampen	2300 W
dimmbare, konventionelle Trafos	1500 VA
elektronische Trafos und Bi-Mode Trafos	1500 W
Leuchtstofflampen:	
- unkompensiert	1100 VA
- parallelkompensiert	1000 W
- in Duo-Schaltung	1000 W
- mit EVG	1000 W
Kompaktleuchtstofflampen mit EVG	22 x 20 W

Passend zu	Best.-Nr.	Seite
Taste 1fach		ab S. 242
KNX-Funk Taste 1fach quicklink	8514 51 3 ..	243
KNX-Funk Taste 4fach quicklink	8564 81 3 ..	243

Ausführung	Best.-Nr.	Preis	RG	VE
Relais-Einsatz	8512 12 01	76,90	04	1



Schalt-Einsatz 1fach

▶ 495

dimmbare 230 V LED-Lampen	5 ... 70 W
dimmbare Energiesparlampen	13 ... 80 W
230 V Glüh- und Halogenlampen	25 ... 400 W
dimmbare, konventionelle Trafos	25 ... 400 VA
elektronische Trafos und Bi-Mode Trafos	25 ... 400 W

Passend zu	Best.-Nr.	Seite
Taste 1fach		ab S. 242
KNX-Funk Taste 1fach quicklink	8514 51 3 ..	243
KNX-Funk Taste 4fach quicklink	8564 81 3 ..	243

Ausführung	Best.-Nr.	Preis	RG	VE
Schalt-Einsatz 1fach	8512 11 01	63,30	04	1



Schalt-Einsatz 2fach

▶ 495

dimmbare 230 V LED-Lampen	je Kanal 12 ... 54 W
dimmbare Energiesparlampen	je Kanal 15 ... 54 W
230 V Glüh- und Halogenlampen	je Kanal 35 ... 300 W
dimmbare, konventionelle Trafos	je Kanal 35 ... 300 VA
elektronische Trafos und Bi-Mode Trafos	je Kanal 35 ... 300 W

Passend zu	Best.-Nr.	Seite
Taste 2fach		ab S. 242
KNX-Funk Taste 2fach quicklink	8514 61 3 ..	243
KNX-Funk Taste 4fach quicklink	8564 81 3 ..	243

Ausführung	Best.-Nr.	Preis	RG	VE
Schalt-Einsatz 2fach	8512 22 01	124,40	04	1



Tastdimmer (R, L)

▶ 495

230 V Glüh- und Halogenlampen	25 ... 400 W
dimmbare, konventionelle Trafos	25 ... 400 VA

Passend zu	Best.-Nr.	Seite
Taste 1fach		ab S. 242
KNX-Funk Taste 1fach quicklink	8514 51 3 ..	243
KNX-Funk Taste 4fach quicklink	8564 81 3 ..	243

Ausführung	Best.-Nr.	Preis	RG	VE
Tastdimmer (R, L)	8542 11 01	83,70	04	1

Universal-Tastdimmer 1fach								▶ 495	
	dimmbare 230 V LED-Lampen	5 ... 70 W		Passend zu Taste 1fach KNX-Funk Taste 1fach quicklink KNX-Funk Taste 4fach quicklink	Best.-Nr.	Preis	RG	VE	
	dimmbare Energiesparlampen	13 ... 80 W							
	230 V Glüh- und Halogenlampen	25 ... 400 W							
	dimmbare, konventionelle Trafos	25 ... 400 VA							
	elektronische Trafos und Bi-Mode Trafos	25 ... 400 W							
Ausführung	Universal-Tastdimmer 1fach	Best.-Nr.	8542 12 01	Preis	127,30	RG	04	VE	1

Universal-Tastdimmer 2fach								▶ 495	
	dimmbare 230 V LED-Lampen	je Kanal 12 ... 40 W		Passend zu Taste 2fach KNX-Funk Taste 2fach quicklink KNX-Funk Taste 4fach quicklink	Best.-Nr.	Preis	RG	VE	
	dimmbare Energiesparlampen	je Kanal 15 ... 54 W							
	230 V Glüh- und Halogenlampen	je Kanal 35 ... 300 W							
	dimmbare, konventionelle Trafos	je Kanal 35 ... 300 VA							
	elektronische Trafos und Bi-Mode Trafos	je Kanal 35 ... 300 W							
Ausführung	Universal-Tastdimmer 2fach	Best.-Nr.	8542 21 01	Preis	152,80	RG	04	VE	1

Tasten für Schalter/Dimmer

Taste 1fach								▶ 244			
	Hinweis: Bei Integration dieses Artikels in die serie 1930 ist ausschließlich der Rahmen 1fach für Zentralstück Ø 58 mm, Bestell-Nr.: 1382 0..., zu verwenden. Der Einbau in Mehrfachkombinationen der serie 1930 ist nicht möglich!			Passend zu Rahmen 1fach für Zentralstück Ø 58 mm Relais-Einsatz Schalt-Einsatz 1fach Tastdimmer (R, L) Universal-Tastdimmer 1fach	Best.-Nr.	Preis	RG	VE			
	Ausführung	serie 1930 R.classic	Best.-Nr.							1382 0 ..	261
		polarweiß glänzend	Best.-Nr.							8512 12 01	241
		schwarz glänzend	Best.-Nr.							8512 11 01	241
			Best.-Nr.							8542 11 01	241
			Best.-Nr.							8542 12 01	242
			Best.-Nr.							8542 12 01	242
Ausführung	serie 1930 R.classic	Best.-Nr.	Preis	RG	VE						
	polarweiß glänzend	8514 11 39	21,20	04	1						
	schwarz glänzend	8514 11 31	21,20	04	1						

Taste 2fach								▶ 495			
	Hinweis: Bei Integration dieses Artikels in die serie 1930 ist ausschließlich der Rahmen 1fach für Zentralstück Ø 58 mm, Bestell-Nr.: 1382 0..., zu verwenden. Der Einbau in Mehrfachkombinationen der serie 1930 ist nicht möglich!			Passend zu Rahmen 1fach für Zentralstück Ø 58 mm Schalt-Einsatz 2fach Universal-Tastdimmer 2fach	Best.-Nr.	Preis	RG	VE			
	Ausführung	serie 1930 R.classic	Best.-Nr.							1382 0 ..	261
		polarweiß glänzend	Best.-Nr.							8512 22 01	241
		schwarz glänzend	Best.-Nr.							8542 21 01	242
			Best.-Nr.								
			Best.-Nr.								
			Best.-Nr.								
Ausführung	serie 1930 R.classic	Best.-Nr.	Preis	RG	VE						
	polarweiß glänzend	8514 21 39	30,30	04	1						
	schwarz glänzend	8514 21 31	30,30	04	1						

Netzversorgung für KNX Funk Aufsätze

Netz-Einsatz für KNX-Funk Aufsatz											
				Passend zu KNX-Funk Taste 1fach quicklink KNX-Funk Taste 2fach quicklink KNX-Funk Taste 4fach quicklink KNX-Funk Zeitschaltuhr quicklink KNX-Funk Jalousie-Taste quicklink	Best.-Nr.	Preis	RG	VE			
	Ausführung	Netz-Einsatz für KNX-Funk Aufsatz	Best.-Nr.							8514 51 3 ..	243
			Best.-Nr.							8514 61 3 ..	243
			Best.-Nr.							8564 81 3 ..	243
			Best.-Nr.							8574 52 3 ..	244
			Best.-Nr.							8524 52 3 ..	248
			Best.-Nr.								
Ausführung	Netz-Einsatz für KNX-Funk Aufsatz	Best.-Nr.	Preis	RG	VE						
		8502 01 01	31,70	04	1						

KNX Funk Tasten für Schalter/Dimmer

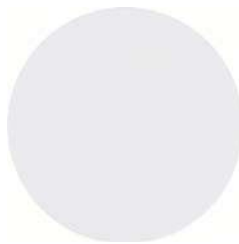

KNX-Funk Taste 1fach quicklink

▶ 495

Hinweis:
Bei Integration dieses Artikels in die serie 1930 ist ausschließlich der Rahmen 1fach für Zentralstück Ø 58 mm, Bestell-Nr.: 1382 0... zu verwenden.
Der Einbau in Mehrfachkombinationen der serie 1930 ist nicht möglich!

Passend zu	Best.-Nr.	Seite
Rahmen 1fach für Zentralstück Ø 58 mm	1382 0 ..	261
Netz-Einsatz für KNX-Funk Aufsatz	8502 01 01	242
Relais-Einsatz	8512 12 01	241
Schalt-Einsatz 1fach	8512 11 01	241
Tastdimmer (R, L)	8542 11 01	241
Universal-Tastdimmer 1fach	8542 12 01	242

Ausführung

serie 1930 | R.classic

Best.-Nr.	Preis	RG	VE
-----------	-------	----	----

polarweiß glänzend	8514 51 39	136,40	04	1
schwarz glänzend	8514 51 31	136,40	04	1

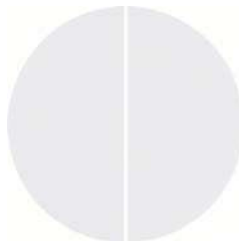

KNX-Funk Taste 2fach quicklink

▶ 495

Hinweis:
Bei Integration dieses Artikels in die serie 1930 ist ausschließlich der Rahmen 1fach für Zentralstück Ø 58 mm, Bestell-Nr.: 1382 0... zu verwenden.
Der Einbau in Mehrfachkombinationen der serie 1930 ist nicht möglich!

Passend zu	Best.-Nr.	Seite
Rahmen 1fach für Zentralstück Ø 58 mm	1382 09 ..	261
Netz-Einsatz für KNX-Funk Aufsatz	8502 01 01	242
Schalt-Einsatz 2fach	8512 22 01	241
Universal-Tastdimmer 2fach	8542 21 01	242

Ausführung

serie 1930 | R.classic

Best.-Nr.	Preis	RG	VE
-----------	-------	----	----

polarweiß glänzend	8514 61 39	166,70	04	1
schwarz glänzend	8514 61 31	166,70	04	1

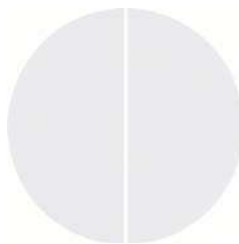

KNX-Funk Taste 4fach quicklink

▶ 495

Hinweis:
Bei Integration dieses Artikels in die serie 1930 ist ausschließlich der Rahmen 1fach für Zentralstück Ø 58 mm, Bestell-Nr.: 1382 0... zu verwenden.
Der Einbau in Mehrfachkombinationen der serie 1930 ist nicht möglich!

Passend zu	Best.-Nr.	Seite
Elektronik-Plattform - Einsätze		ab S. 241
Rahmen 1fach für Zentralstück Ø 58 mm	1382 0 ..	261

Ausführung

serie 1930 | R.classic

Best.-Nr.	Preis	RG	VE
-----------	-------	----	----

polarweiß glänzend	8564 81 39	197,00	04	1
schwarz glänzend	8564 81 31	197,00	04	1



KNX Funk Schaltuhren



Relais-Einsatz

▶ 495

230 V LED-Lampen	440 W
dimmbare Energiesparlampen	440 W
230 V Glüh- und Halogenlampen	2300 W
dimmbare, konventionelle Trafos	1500 VA
elektronische Trafos und Bi-Mode Trafos	1500 W
Leuchtstofflampen:	
- unkompenziert	1100 VA
- parallelkompenziert	1000 W
- in Duo-Schaltung	1000 W
- mit EVG	1000 W
Kompaktleuchtstofflampen mit EVG	22 x 20 W

Passend zu	Best.-Nr.	Seite
KNX-Funk Zeitschaltuhr quicklink	8574 52 3 ..	244

Ausführung

Relais-Einsatz

Best.-Nr.	Preis	RG	VE
-----------	-------	----	----

8512 12 01	76,90	04	1
-------------------	--------------	----	---



KNX-Funk Zeitschaltuhr quicklink

- Display

Hinweis:
Bei Integration dieses Artikels in die serie 1930 ist ausschließlich der Rahmen 1fach für Zentralstück Ø 58 mm, Bestell-Nr.: 1382 0.., zu verwenden.
Der Einbau in Mehrfachkombinationen der serie 1930 ist nicht möglich!

Passend zu	Best.-Nr.	Seite
Rahmen 1fach für Zentralstück Ø 58 mm	1382 0 ..	261
Relais-Einsatz	8512 12 01	241

Ausführung	Best.-Nr.	Preis	RG	VE
serie 1930 R.classic				
polarweiß glänzend	8574 52 39	197,00	04	1
schwarz glänzend	8574 52 31	197,00	04	1



Elektronik-Plattform - Bewegungsmelder

Elektronik-Plattform - Einsätze



Relais-Einsatz

230 V LED-Lampen	440 W
dimmbare Energiesparlampen	440 W
230 V Glüh- und Halogenlampen	2300 W
dimmbare, konventionelle Trafos	1500 VA
elektronische Trafos und Bi-Mode Trafos	1500 W
Leuchtstofflampen:	
- unkompensiert	1100 VA
- parallelkompensiert	1000 W
- in Duo-Schaltung	1000 W
- mit EVG	1000 W
Kompaktleuchtstofflampen mit EVG	22 x 20 W

Passend zu	Best.-Nr.	Seite
Bewegungsmelder-Aufsätze		ab S. 245
KNX Funk Bewegungsmelder-Aufsätze		ab S. 241

Ausführung	Best.-Nr.	Preis	RG	VE
Relais-Einsatz	8512 12 01	76,90	04	1



Schalt-Einsatz 1fach

dimmbare 230 V LED-Lampen	5 ... 70 W
dimmbare Energiesparlampen	13 ... 80 W
230 V Glüh- und Halogenlampen	25 ... 400 W
dimmbare, konventionelle Trafos	25 ... 400 VA
elektronische Trafos und Bi-Mode Trafos	25 ... 400 W

Passend zu	Best.-Nr.	Seite
Bewegungsmelder-Aufsätze		ab S. 245
KNX Funk Bewegungsmelder-Aufsätze		ab S. 246

Ausführung	Best.-Nr.	Preis	RG	VE
Schalt-Einsatz 1fach	8512 11 01	63,30	04	1



Tastdimmer (R, L)

230 V Glüh- und Halogenlampen	25 ... 400 W
dimmbare, konventionelle Trafos	25 ... 400 VA

Passend zu	Best.-Nr.	Seite
Bewegungsmelder-Aufsätze		ab S. 245
KNX Funk Bewegungsmelder-Aufsätze		ab S. 246

Ausführung	Best.-Nr.	Preis	RG	VE
Tastdimmer (R, L)	8542 11 01	83,70	04	1



Universal-Tastdimmer 1fach

dimmbare 230 V LED-Lampen	5 ... 70 W
dimmbare Energiesparlampen	13 ... 80 W
230 V Glüh- und Halogenlampen	25 ... 400 W
dimmbare, konventionelle Trafos	25 ... 400 VA
elektronische Trafos und Bi-Mode Trafos	25 ... 400 W

Passend zu	Best.-Nr.	Seite
Bewegungsmelder-Aufsätze		ab S. 245
KNX Funk Bewegungsmelder-Aufsätze		ab S. 246

Ausführung	Best.-Nr.	Preis	RG	VE
Universal-Tastdimmer 1fach	8542 12 01	127,30	04	1



Nebenstelle für Bewegungsmelder

▶ 495

Passend zu
Bewegungsmelder-Aufsätze
KNX Funk Bewegungsmelder-Aufsätze

Best.-Nr.

Seite
ab S. 245
ab S. 246

Ausführung	Best.-Nr.	Preis	RG	VE
Nebenstelle für Bewegungsmelder	8532 01 01	27,10	04	1

Bewegungsmelder-Aufsätze



Bewegungsmelder 1,1 m

▶ 495

Hinweis:
Bei Integration dieses Artikels in die serie 1930 ist ausschließlich der Rahmen 1fach für Zentralstück Ø 58 mm, Bestell-Nr.: 1382 0.., zu verwenden.
Der Einbau in Mehrfachkombinationen der serie 1930 ist nicht möglich!

Passend zu
Elektronik-Plattform - Einsätze
Rahmen 1fach für Zentralstück Ø 58 mm

Best.-Nr.

Seite
ab S. 244
261

Ausführung	Best.-Nr.	Preis	RG	VE
serie 1930 R.classic				
polarweiß glänzend	8534 11 39	81,90	04	1
schwarz glänzend	8534 11 31	81,90	04	1



Bewegungsmelder 2,2 m

▶ 495

Hinweis:
Bei Integration dieses Artikels in die serie 1930 ist ausschließlich der Rahmen 1fach für Zentralstück Ø 58 mm, Bestell-Nr.: 1382 0.., zu verwenden.
Der Einbau in Mehrfachkombinationen der serie 1930 ist nicht möglich!

Passend zu
Elektronik-Plattform - Einsätze
Rahmen 1fach für Zentralstück Ø 58 mm

Best.-Nr.

Seite
ab S. 244
261

Ausführung	Best.-Nr.	Preis	RG	VE
serie 1930 R.classic				
polarweiß glänzend	8534 21 39	81,90	04	1
schwarz glänzend	8534 21 31	81,90	04	1



IR Bewegungsmelder Komfort 1,1 m

▶ 495

Hinweis:
Bei Integration dieses Artikels in die serie 1930 ist ausschließlich der Rahmen 1fach für Zentralstück Ø 58 mm, Bestell-Nr.: 1382 0.., zu verwenden.
Der Einbau in Mehrfachkombinationen der serie 1930 ist nicht möglich!

Passend zu
Elektronik-Plattform - Einsätze
Rahmen 1fach für Zentralstück Ø 58 mm

Best.-Nr.

Seite
ab S. 244
261

Ausführung	Best.-Nr.	Preis	RG	VE
serie 1930 R.classic				
polarweiß glänzend	8534 12 39	133,40	04	1
schwarz glänzend	8534 12 31	133,40	04	1



IR Bewegungsmelder Komfort 2,2 m

▶ 495

Hinweis:
Bei Integration dieses Artikels in die serie 1930 ist ausschließlich der Rahmen 1fach für Zentralstück Ø 58 mm, Bestell-Nr.: 1382 0.., zu verwenden.
Der Einbau in Mehrfachkombinationen der serie 1930 ist nicht möglich!

Passend zu
Elektronik-Plattform - Einsätze
Rahmen 1fach für Zentralstück Ø 58 mm

Best.-Nr.

Seite
ab S. 244
261

Ausführung	Best.-Nr.	Preis	RG	VE
serie 1930 R.classic				
polarweiß glänzend	8534 22 39	133,40	04	1
schwarz glänzend	8534 22 31	133,40	04	1

Netzversorgung für KNX Funk Aufsätze



Netz-Einsatz für KNX-Funk Aufsatz

Passend zu	Best.-Nr.	Seite
KNX-Funk Bewegungsmelder Komfort 1,1 m quicklink	8534 51 3 ..	246
KNX-Funk Bewegungsmelder Komfort 2,2 m quicklink	8534 61 3 ..	246

Ausführung	Best.-Nr.	Preis	RG	VE
Netz-Einsatz für KNX-Funk Aufsatz	8502 01 01	31,70	04	1

KNX Funk Bewegungsmelder-Aufsätze



KNX-Funk Bewegungsmelder Komfort 1,1 m quicklink

Hinweis:
Bei Integration dieses Artikels in die serie 1930 ist ausschließlich der Rahmen 1fach für Zentralstück Ø 58 mm, Bestell-Nr.: 1382 0.., zu verwenden.
Der Einbau in Mehrfachkombinationen der serie 1930 ist nicht möglich!

Passend zu	Best.-Nr.	Seite
Elektronik-Plattform - Einsätze		ab S. 244
Netzversorgung für KNX Funk Aufsätze		ab S. 246
Rahmen 1fach für Zentralstück Ø 58 mm	1382 0 ..	261

Ausführung	Best.-Nr.	Preis	RG	VE
serie 1930 R.classic				
polarweiß glänzend	8534 51 39	166,70	04	1
schwarz glänzend	8534 51 31	166,70	04	1



KNX-Funk Bewegungsmelder Komfort 2,2 m quicklink

Hinweis:
Bei Integration dieses Artikels in die serie 1930 ist ausschließlich der Rahmen 1fach für Zentralstück Ø 58 mm, Bestell-Nr.: 1382 0.., zu verwenden.
Der Einbau in Mehrfachkombinationen der serie 1930 ist nicht möglich!

Passend zu	Best.-Nr.	Seite
Elektronik-Plattform - Einsätze		ab S. 244
Netzversorgung für KNX Funk Aufsätze		ab S. 246
Rahmen 1fach für Zentralstück Ø 58 mm	1382 0 ..	261

Ausführung	Best.-Nr.	Preis	RG	VE
serie 1930 R.classic				
polarweiß glänzend	8534 61 39	166,70	04	1
schwarz glänzend	8534 61 31	166,70	04	1



Jalousieschalter/-taster

Jalousie-Drehschalter



Jalousie-Drehschalter 1-polig mit Zentralstück

- Drehknopf

Schaltstrom	10 A	Passend zu	Best.-Nr.	Seite
		Arretierungsscheibe für Jalousie-Drehschalter	1861 ..	28

Ausführung	Best.-Nr.	Preis	RG	VE
serie 1930 glas				
polarweiß glänzend	3811 03	78,10	04	1
schwarz glänzend	3811 13	78,10	04	1
serie R.classic				
polarweiß glänzend	3811 21 89	78,10	04	1
schwarz glänzend	3811 21 45	78,10	04	1



Jalousie-Drehschalter 2-polig mit Zentralstück

- Drehknopf

Schaltstrom	10 A	Passend zu	Best.-Nr.	Seite
		Arretierungsscheibe für Jalousie-Drehschalter	1861 ..	28

Ausführung	Best.-Nr.	Preis	RG	VE
serie 1930 glas				
polarweiß glänzend	3812 03	87,40	04	1
schwarz glänzend	3812 13	87,40	04	1



serie R.classic

polarweiß glänzend	3812 21 89	87,40	04	1
schwarz glänzend	3812 21 45	87,40	04	1



Arretierungsscheibe für Jalousie-Drehschalter

Passend zu	Best.-Nr.	Seite
Jalousie-Drehschalter 1-polig mit Zentralstück 3811 ..		246
Jalousie-Drehschalter 2-polig mit Zentralstück 3812 ..		246

Ausführung	Best.-Nr.	Preis	RG	VE
serie 1930 glas				
Arretierungsscheibe für Jalousie-Drehschalter	1861	3,00	01	10
Berker R.1 R.3 R.8 serie R.classic				
Arretierungsscheibe für Jalousie-Drehschalter	1861 01	3,00	01	10

Elektronik-Plattform - Jalousiesteuerung



Jalousie-Einsatz Komfort

Schaltstrom bei $\cos \phi = 0,6$	max. 3 A	Passend zu	Best.-Nr.	Seite
Schaltstrom (ohmsch/induktiv)	max. 5 A	Jalousie-Aufsätze		ab S. 247

KNX-Funk Jalousie-Schaltuhr quicklink	8574 51 3 ..	248
KNX-Funk Jalousie-Taste quicklink	8524 52 3 ..	248
Optional		
Trennrelais		ab S. 31
Schnittstelle AP für Windsensor	173	30
Niederschlagssensor	183 01	30

Ausführung	Best.-Nr.	Preis	RG	VE
Jalousie-Einsatz Komfort	8522 11 01	67,80	04	1

Jalousie-Aufsätze



Jalousie-Taste

Hinweis: Bei Integration dieses Artikels in die serie 1930 ist ausschließlich der Rahmen 1fach für Zentralstück Ø 58 mm, Bestell-Nr.: 1382 0.., zu verwenden. Der Einbau in Mehrfachkombinationen der serie 1930 ist nicht möglich!	Passend zu	Best.-Nr.	Seite
	Jalousie-Einsatz Komfort	8522 11 01	247
	Rahmen 1fach für Zentralstück Ø 58 mm	1382 0 ..	261

Ausführung	Best.-Nr.	Preis	RG	VE
serie 1930 R.classic				
polarweiß glänzend	8524 11 39	87,90	04	1
schwarz glänzend	8524 11 31	87,90	04	1



Jalousie-Schaltuhr

- Display				495
Hinweis: Bei Integration dieses Artikels in die serie 1930 ist ausschließlich der Rahmen 1fach für Zentralstück Ø 58 mm, Bestell-Nr.: 1382 0.., zu verwenden. Der Einbau in Mehrfachkombinationen der serie 1930 ist nicht möglich!	Passend zu	Best.-Nr.	Seite	
	Jalousie-Einsatz Komfort	8522 11 01	247	
	Rahmen 1fach für Zentralstück Ø 58 mm	1382 0 ..	261	

Ausführung	Best.-Nr.	Preis	RG	VE
serie 1930 R.classic				
polarweiß glänzend	8574 11 39	109,80	04	1
schwarz glänzend	8574 11 31	109,80	04	1

Netzversorgung für KNX Funk Aufsätze



Netz-Einsatz für KNX-Funk Aufsatz

Passend zu	Best.-Nr.	Seite
KNX-Funk Jalousie-Schaltuhr quicklink	8574 51 3 ..	248
KNX-Funk Jalousie-Taste quicklink	8524 52 3 ..	248

Ausführung	Best.-Nr.	Preis	RG	VE
Netz-Einsatz für KNX-Funk Aufsatz	8502 01 01	33,70	04	1

KNX Funk Jalousie-Aufsätze



KNX-Funk Jalousie-Taste quicklink

Hinweis:
Bei Integration dieses Artikels in die serie 1930 ist ausschließlich der Rahmen 1fach für Zentralstück Ø 58 mm, Bestell-Nr.: 1382 0.., zu verwenden.
Der Einbau in Mehrfachkombinationen der serie 1930 ist nicht möglich!

Passend zu	Best.-Nr.	Seite
Netz-Einsatz für KNX-Funk Aufsatz	1382 0 ..	ab S. 248
Rahmen 1fach für Zentralstück Ø 58 mm	8522 11 01	261
Jalousie-Einsatz Komfort		247
Optional		
KNX-Funk Helligkeitssensor	8580 11 00	372

Ausführung	Best.-Nr.	Preis	RG	VE
serie 1930 R.classic				
polarweiß glänzend	8524 52 39	151,50	04	1
schwarz glänzend	8524 52 31	151,50	04	1



KNX-Funk Jalousie-Schaltuhr quicklink

- Display

Hinweis:
Bei Integration dieses Artikels in die serie 1930 ist ausschließlich der Rahmen 1fach für Zentralstück Ø 58 mm, Bestell-Nr.: 1382 0.., zu verwenden.
Der Einbau in Mehrfachkombinationen der serie 1930 ist nicht möglich!

Passend zu	Best.-Nr.	Seite
Netz-Einsatz für KNX-Funk Aufsatz	1382 0 ..	ab S. 248
Rahmen 1fach für Zentralstück Ø 58 mm	8522 11 01	261
Jalousie-Einsatz Komfort		247
Optional		
KNX-Funk Helligkeitssensor	8580 11 00	372

Ausführung	Best.-Nr.	Preis	RG	VE
serie 1930 R.classic				
polarweiß glänzend	8574 51 39	197,00	04	1
schwarz glänzend	8574 51 31	197,00	04	1

Temperaturregler



Temperaturregler, Wechsler mit Schalter Heizen/Kühlen

Schaltstrom	10 A
Schaltstrom "Kühlen"	2 A
Schaltstrom "Heizen"	5 A

Passend zu	Best.-Nr.	Seite
Rahmen 1fach für Zentralstück Ø 58 mm	1382 0 ..	261

Hinweis:
Bei Integration dieses Artikels in die serie 1930 ist ausschließlich der Rahmen 1fach für Zentralstück Ø 58 mm, Bestell-Nr.: 1382 0.., zu verwenden.
Der Einbau in Mehrfachkombinationen der serie 1930 ist nicht möglich!

Ausführung	Best.-Nr.	Preis	RG	VE
serie 1930 R.classic				
polarweiß glänzend	2029 20 79	97,40	04	1
schwarz glänzend	2029 20 35	100,20	04	1



Temperaturregler, Schließer, mit Zentralstück - zeitgesteuert

Ausführung	Best.-Nr.	Preis	RG	VE
polarweiß glänzend	2046 20 89	273,80	04	1
schwarz glänzend	2046 20 45	273,90	04	1



Temperaturregler, Schließer, mit Zentralstück, für Fußbodenheizung

- **Wippschalter**
 - **externer Temperaturfühler**
- Schaltstrom 16 (2) A

Passend zu
Rahmen 1fach für Zentralstück Ø 58 mm

Best.-Nr. 1382 0 .. **Seite** 261

Hinweis:
Bei Integration dieses Artikels in die serie 1930 ist ausschließlich der Rahmen 1fach für Zentralstück Ø 58 mm, Bestell-Nr.: 1382 0.., zu verwenden.
Der Einbau in Mehrfachkombinationen der serie 1930 ist nicht möglich!

Ausführung	Best.-Nr.	Preis	RG	VE
serie 1930 R.classic				
polarweiß glänzend	2034 20 79	187,80	04	1
schwarz glänzend	2034 20 35	190,50	04	1



Temperaturregler, Wechsler, mit Zentralstück

- Schaltstrom "Kühlen" 5 A
- Schaltstrom "Kühlen" bei $\cos \phi = 0,6$ 2 A
- Schaltstrom "Heizen" 10 A
- Schaltstrom "Heizen" bei $\cos \phi = 0,6$ 4 A

Passend zu
Rahmen 1fach für Zentralstück Ø 58 mm

Best.-Nr. 1382 0 .. **Seite** 261

Hinweis:
Bei Integration dieses Artikels in die serie 1930 ist ausschließlich der Rahmen 1fach für Zentralstück Ø 58 mm, Bestell-Nr.: 1382 0.., zu verwenden.
Der Einbau in Mehrfachkombinationen der serie 1930 ist nicht möglich!

Ausführung	Best.-Nr.	Preis	RG	VE
serie 1930 R.classic				
polarweiß glänzend	2026 20 79	93,20	04	1
schwarz glänzend	2026 20 35	96,00	04	1



Temperaturregler, Öffner, mit Zentralstück

- **Wippschalter**
- Schaltstrom 10 A

Passend zu
Rahmen 1fach für Zentralstück Ø 58 mm

Best.-Nr. 1382 0 .. **Seite** 261

Hinweis:
Bei Integration dieses Artikels in die serie 1930 ist ausschließlich der Rahmen 1fach für Zentralstück Ø 58 mm, Bestell-Nr.: 1382 0.., zu verwenden.
Der Einbau in Mehrfachkombinationen der serie 1930 ist nicht möglich!

Ausführung	Best.-Nr.	Preis	RG	VE
serie 1930 R.classic				
polarweiß glänzend	2030 20 79	91,80	04	1
schwarz glänzend	2030 20 35	94,50	04	1

Kommunikations-/Multimediatechnik

UAE Steckdosen



UAE Steckdose 8-polig, Cat.3

▶ 485

Ausführung	Best.-Nr.	Preis	RG	VE
weiß	4538	18,60	01	10



UAE Steckdose 8-polig geschirmt, Cat.6

▶ 485

Ausführung	Best.-Nr.	Preis	RG	VE
UAE Steckdose 8-polig geschirmt, Cat.6	4554 01	25,10	01	10

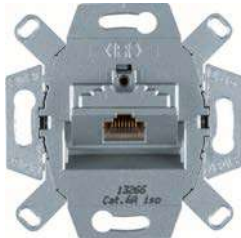

UAE Steckdose 8-polig geschirmt, Cat.6A iso

▶ 485

Ausführung	Best.-Nr.	Preis	RG	VE
UAE Steckdose 8-polig geschirmt, Cat.6A iso	4586	26,30	01	10



WLAN Access-Point UP

– Betriebsarten im WLAN: Access-Point, Repeater/
Bridge, Client (WDS), Client (relayed)

Ausführung	Best.-Nr.	Preis	RG	VE
WLAN Access-Point UP	4582	247,40	02	1



WLAN Access-Point UP, PoE

– Betriebsarten im WLAN: Access-Point, Repeater/
Bridge, Client (WDS), Client (relayed)

Ausführung	Best.-Nr.	Preis	RG	VE
WLAN Access-Point UP, PoE	4583	303,10	02	1



Zentralstück für UAE Steckdose

Ausführung	Best.-Nr.	Preis	RG	VE
serie 1930 glas				
polarweiß glänzend	1407	13,00	04	10
schwarz glänzend	1407 01	13,00	04	10
serie R.classic				
polarweiß glänzend	1407 20 89	6,90	01	10
schwarz glänzend	1407 20 45	7,40	03	10

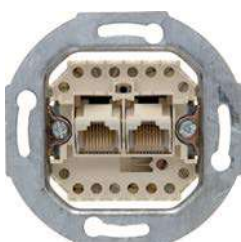

UAE Steckdose 8/8-polig, Cat.3

▶ 485

Ausführung	Best.-Nr.	Preis	RG	VE
weiß	4539	20,80	01	10



UAE Steckdose 8/8-polig geschirmt, Cat.6

▶ 485

Ausführung	Best.-Nr.	Preis	RG	VE
UAE Steckdose 8/8-polig geschirmt, Cat.6	4555 01	33,20	01	10



UAE Steckdose 8/8-polig geschirmt, Cat.6A iso

▶ 485

Ausführung	Best.-Nr.	Preis	RG	VE
UAE Steckdose 8/8-polig geschirmt, Cat.6A iso	4587	34,40	01	10



Zentralstück für UAE Steckdose 2fach

Ausführung	Best.-Nr.	Preis	RG	VE
serie 1930 glas				
polarweiß glänzend	1409	13,00	04	10
schwarz glänzend	1409 01	13,00	04	10
serie R.classic				
polarweiß glänzend	1409 20 89	6,90	01	10
schwarz glänzend	1409 20 45	7,40	03	10



Modulare UAE-Steckdose 8/8-polig geschirmt, Cat.6A iso

▶ 485

Ausführung	Best.-Nr.	Preis	RG	VE
Modulare UAE-Steckdose 8/8-polig geschirmt, Cat.6A iso	4588	30,20	01	1



Zentralstück mit TAE-Ausschnitt

- **ausbrechbar**

Passend zu	Best.-Nr.	Seite
Lautsprecher-Anschlussdose		ab S. 253
Stereo Lautsprecher-Anschlussdose		ab S. 253
Modulare UAE-Steckdose 8/8-polig geschirmt, Cat.6A iso		ab S. 251
USB Ladesteckdose 2fach 230 V, 3 A	2602 1 ..	254

Ausführung	Best.-Nr.	Preis	RG	VE
serie 1930 glas				
polarweiß glänzend, mit 2 ausbrechbaren Öffnungen	1040	13,00	04	10
schwarz glänzend, mit 2 ausbrechbaren Öffnungen	1040 01	13,00	04	10



Zentralstück mit TAE-Ausschnitt

Ausführung	Best.-Nr.	Preis	RG	VE
serie R.classic				
polarweiß glänzend	1038 20 89	6,90	01	10
schwarz glänzend	1038 20 45	7,40	03	10

Passend zu
Lautsprecher-Anschlussdose
Stereo Lautsprecher-Anschlussdose
Modulare UAE-Steckdose 8/8-polig geschirmt, Cat.6A iso
USB Ladesteckdose 2fach 230 V, 3 A

Best.-Nr.
2602 1 ..
254

Seite
ab S. 253
ab S. 253
ab S. 251

Antennen-Steckdosen



Antennen-Steckdose 2Loch Einzeldose

▶ 486

Ausführung	Best.-Nr.	Preis	RG	VE
4 dB	4502 10	26,30	01	10



Antennen-Steckdose 2Loch Durchgangsdose

▶ 486

Ausführung	Best.-Nr.	Preis	RG	VE
7,5 dB	4515 10	26,30	01	10
13,5 dB	4515 15	26,30	01	10
20 dB	4515 20	26,30	01	10



Zentralstück für Antennen-Steckdose 2Loch

Ausführung	Best.-Nr.	Preis	RG	VE
serie 1930 glas				
polarweiß glänzend	1039 20	13,00	04	10
schwarz glänzend	1039 21	13,00	04	10



Antennen-Steckdose 3Loch Einzeldose
- DC-durchlässig

▶ 486

Ausführung	Best.-Nr.	Preis	RG	VE
5,5 dB	4522 10	26,30	01	10



Zentralstück für Antennen-Steckdose 3Loch

Ausführung	Best.-Nr.	Preis	RG	VE
serie 1930 glas				
polarweiß glänzend	1064 20	13,00	04	10
schwarz glänzend	1064 21	13,00	04	10



Zentralstück für Antennen-Steckdose 2-/3Loch

Ausführung	Best.-Nr.	Preis	RG	VE
serie R.classic				
polarweiß glänzend	1203 20 89	6,90	01	10
schwarz glänzend	1203 20 45	7,40	03	10



**Antennen-Steckdose 4Loch Einzeldose
- DC-durchlässig**

▶ 486

Ausführung	Best.-Nr.	Preis	RG	VE
2 dB	4594 10	37,90	01	10



Zentralstück für Antennen-Steckdose 4Loch (Ankaro)

Hinweis:
Bei Integration dieses Artikels in die serie 1930 ist ausschließlich der Rahmen 1fach für Zentralstück Ø 58 mm, Bestell-Nr.: 1382 0.., zu verwenden.
Der Einbau in Mehrfachkombinationen der serie 1930 ist nicht möglich!

Passend zu	Best.-Nr.	Seite
Rahmen 1fach für Zentralstück Ø 58 mm	1382 0 ..	261

Ausführung	Best.-Nr.	Preis	RG	VE
serie 1930 R.classic				
polarweiß glänzend	1484 20 89	6,90	01	10
schwarz glänzend	1484 20 45	7,40	03	10

Audio Steckdosen

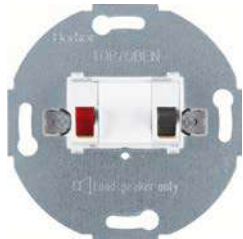

Lautsprecher-Anschlussdose

▶ 490

Ausführung	Best.-Nr.	Preis	RG	VE
polarweiß matt	4572 09	20,30	01	10
anthrazit matt	4572 05	20,30	01	10

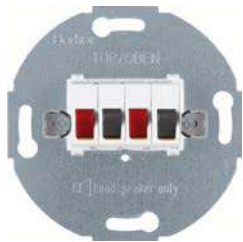

Stereo Lautsprecher-Anschlussdose

▶ 490

Ausführung	Best.-Nr.	Preis	RG	VE
polarweiß matt	4573 09	22,00	01	10
anthrazit	4573 05	22,00	01	10



Zentralstück mit TAE-Ausschnitt

- **ausbrechbar**

Passend zu	Best.-Nr.	Seite
Lautsprecher-Anschlussdose		ab S. 253
Stereo Lautsprecher-Anschlussdose		ab S. 253
Modulare UAE-Steckdose 8/8-polig geschirmt, Cat.6A iso		ab S. 251
USB Ladesteckdose 2fach 230 V, 3 A	2602 1 ..	254

Ausführung	Best.-Nr.	Preis	RG	VE
serie 1930 glas				
polarweiß glänzend, mit 2 ausbrechbaren Öffnungen	1040	13,00	04	10
schwarz glänzend, mit 2 ausbrechbaren Öffnungen	1040 01	13,00	04	10



Zentralstück mit TAE-Ausschnitt

Ausführung	Best.-Nr.	Preis	RG	VE
serie R.classic				
polarweiß glänzend	1038 20 89	6,90	01	10
schwarz glänzend	1038 20 45	7,40	03	10

Passend zu
Lautsprecher-Anschlussdose
Stereo Lautsprecher-Anschlussdose
Modulare UAE-Steckdose 8/8-polig
geschirmt, Cat.6A iso
USB Ladesteckdose 2fach 230 V, 3 A

Best.-Nr.
2602 1 ..
Seite
ab S. 253
ab S. 253
ab S. 251
254



Einsatz mit Zentralstück für Kleinsteckverbinder

Ausführung	Best.-Nr.	Preis	RG	VE
serie 1930 glas				
polarweiß glänzend	4508 20	23,20	04	10
schwarz glänzend	4508 21	23,20	04	10
serie R.classic				
polarweiß glänzend	1196 20 79	23,20	04	10
schwarz glänzend	1196 20 35	23,20	04	10

USB Ladesteckdosen

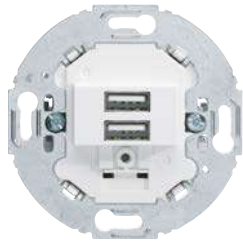

USB Ladesteckdose 2fach 230 V, 3 A

- Schraubklemmen

Ausgangsstrom je Buchse max. 3 A
Ausgangsstrom bei Betrieb beider Buchsen (gesamt) max. 3 A

Passend zu
Zentralstück mit TAE-Ausschnitt
Zentralstück mit TAE-Ausschnitt

Best.-Nr.
1040 ..
Seite
ab S. 254
251

Ausführung	Best.-Nr.	Preis	RG	VE
serie 1930 R.classic				
polarweiß matt	2602 19	79,20	04	1
anthrazit matt	2602 15	79,20	04	1

Lichtsignale

LED-Signallichter

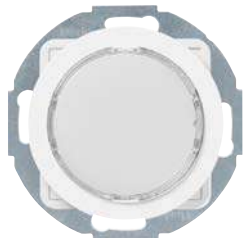

LED-Signallicht, weiße Beleuchtung

Anzahl LED-Lampen 4
Hinweis:
Bei Integration dieses Artikels in die serie 1930 ist ausschließlich der Rahmen 1fach für Zentralstück Ø 58 mm, Bestell-Nr.: 1382 0., zu verwenden.
Der Einbau in Mehrfachkombinationen der serie 1930 ist nicht möglich!

Passend zu
Rahmen 1fach für Zentralstück Ø 58 mm
Optional
Folie für rundes LED-Signallicht

Best.-Nr.
1382 0 ..
Seite
261
ab S. 20

Ausführung	Best.-Nr.	Preis	RG	VE
serie 1930 R.classic				
polarweiß glänzend	2953 20 89	96,30	04	1
schwarz glänzend	2953 20 45	96,50	04	1

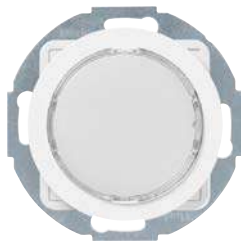

LED-Signallicht, RGB

Anzahl LED-Lampen 4

Hinweis:
Bei Integration dieses Artikels in die serie 1930 ist ausschließlich der Rahmen 1fach für Zentralstück Ø 58 mm, Bestell-Nr.: 1382 0.., zu verwenden.
Der Einbau in Mehrfachkombinationen der serie 1930 ist nicht möglich!

Passend zu
Rahmen 1fach für Zentralstück Ø 58 mm

Best.-Nr.
1382 0 ..

Seite
261

Optional
Folie für rundes LED-Signallicht ab S. 10

Ausführung	Best.-Nr.	Preis	RG	VE
serie 1930 R.classic				
polarweiß glänzend	2951 20 89	106,50	04	1
schwarz glänzend	2951 20 45	106,60	04	1

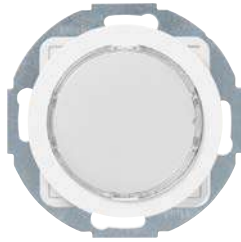

LED-Signallicht, rote/grüne Beleuchtung

Anzahl LED-Lampen 4

Hinweis:
Bei Integration dieses Artikels in die serie 1930 ist ausschließlich der Rahmen 1fach für Zentralstück Ø 58 mm, Bestell-Nr.: 1382 0.., zu verwenden.
Der Einbau in Mehrfachkombinationen der serie 1930 ist nicht möglich!

Passend zu
Rahmen 1fach für Zentralstück Ø 58 mm

Best.-Nr.
1382 0 ..

Seite
261

Optional
Folie bi-color für rundes LED-Signallicht ab S. 21

Ausführung	Best.-Nr.	Preis	RG	VE
serie 1930 R.classic				
polarweiß glänzend	2952 20 89	106,50	04	1
schwarz glänzend	2952 20 45	106,60	04	1

Lichtsignale



Drucktaster/Lichtsignal E10, Schließer, mit Zentralstück

Glühlampenleistung max. 2 W

Ausführung

serie 1930 | glas

polarweiß glänzend

schwarz glänzend

Passend zu
Glimmlampe E10
LED-Lampe E10

Best.-Nr.
1601
1678 ..

Seite
22
22

Best.-Nr.

Preis

RG

VE

polarweiß glänzend	5104	33,40	04	1
schwarz glänzend	5104 01	33,40	04	1



Tasterknopf für Drucktaster/Lichtsignal E10

Ausführung

polarweiß glänzend

schwarz glänzend

polarweiß glänzend, mit Aufdruck Symbol für Licht

polarweiß glänzend, mit Aufdruck Symbol für Klingel

rot, transparent

klar, transparent

Passend zu
Drucktaster/Lichtsignal E10, Schließer, mit Zentralstück

Best.-Nr.
5104 ..

Seite
255

Best.-Nr.

Preis

RG

VE

polarweiß glänzend	1225	11,40	04	10
schwarz glänzend	1225 01	11,40	04	10
polarweiß glänzend, mit Aufdruck Symbol für Licht	1226	12,60	04	10
polarweiß glänzend, mit Aufdruck Symbol für Klingel	1227	12,60	04	10
rot, transparent	1229	12,70	04	10
klar, transparent	1229 02	12,70	04	10



Haube für Drucktaster/Lichtsignal E10

Ausführung

klar, transparent

rot, transparent

Passend zu
Drucktaster/Lichtsignal E10, Schließer, mit Zentralstück

Best.-Nr.
5104 ..

Seite
255

Best.-Nr.

Preis

RG

VE

klar, transparent	1221	11,40	04	10
rot, transparent	1222	12,70	04	10

KNX Anwendungen

Tastensensoren

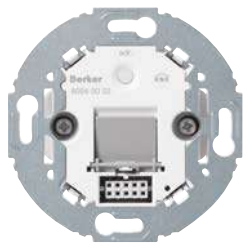

Buskoppler UP

- externer Temperaturfühler-Anschluss

Passend zu	Best.-Nr.	Seite
Tastensensor 1fach	8016 18 6 ..	256
Tastensensor 2fach	8016 28 6 ..	256



Ausführung	Best.-Nr.	Preis	RG	VE
Buskoppler UP	8004 00 02	101,60	08	1



Tastensensor 1fach

- RGB LED
- interner Temperaturfühler

Für serie 1930/R.classic nur in Verbindung mit Buskoppler UP (Bestell-Nr. : 8004 00 02) zu verwenden!

Hinweis:

Bei Integration dieses Artikels in die Serie 1930 ist ausschließlich der Rahmen 1fach für Zentralstück Ø 58 mm, Bestell-Nr.: 1382 0.., zu verwenden.

Der Einbau in Mehrfachkombinationen der Serie 1930 ist nicht möglich!

Passend zu	Best.-Nr.	Seite
Rahmen 1fach für Zentralstück Ø 58 mm	1382 0 ..	261
Buskoppler UP	8004 00 02	256



Ausführung	Best.-Nr.	Preis	RG	VE
serie 1930 R.classic				
polarweiß glänzend	8016 18 69	64,40	08	1
schwarz glänzend	8016 18 65	65,80	08	1

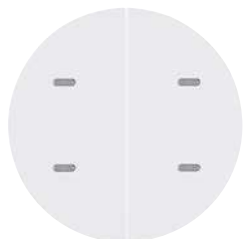

Tastensensor 2fach

- RGB LED
- interner Temperaturfühler

Für serie 1930/R.classic nur in Verbindung mit Buskoppler UP (Bestell-Nr. : 8004 00 02) zu verwenden!

Hinweis:

Bei Integration dieses Artikels in die Serie 1930 ist ausschließlich der Rahmen 1fach für Zentralstück Ø 58 mm, Bestell-Nr.: 1382 0.., zu verwenden.

Der Einbau in Mehrfachkombinationen der Serie 1930 ist nicht möglich!

Passend zu	Best.-Nr.	Seite
Rahmen 1fach für Zentralstück Ø 58 mm	1382 0 ..	261
Buskoppler UP	8004 00 02	256



Ausführung	Best.-Nr.	Preis	RG	VE
serie 1930 R.classic				
polarweiß glänzend	8016 28 69	76,70	08	1
schwarz glänzend	8016 28 65	78,30	08	1

Bewegungsmelder



KNX Bewegungsmelder-Modul 1,1 m

- interner Temperaturfühler
- integrierter Buskoppler

Passend zu	Best.-Nr.	Seite
Abdeckung für KNX Bewegungsmelder-Modul	8096 04 6 ..	257



Ausführung	Best.-Nr.	Preis	RG	VE
KNX Bewegungsmelder-Modul 1,1 m	8026 21 61	184,60	08	1



KNX Bewegungsmelder-Modul 2,2 m

- interner Temperaturfühler
- integrierter Busankoppler

Passend zu	Best.-Nr.	Seite
Abdeckung für KNX Bewegungsmelder-Modul 8096 04 6 ..		257

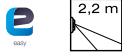

Ausführung	Best.-Nr.	Preis	RG	VE
KNX Bewegungsmelder-Modul 2,2 m	8026 22 61	184,60	08	1



Abdeckung für KNX Bewegungsmelder-Modul

Hinweis:
Bei Integration dieses Artikels in die Serie 1930 ist ausschließlich der Rahmen 1fach für Zentralstück Ø 58 mm, Bestell-Nr.: 1382 0.., zu verwenden.
Der Einbau in Mehrfachkombinationen der Serie 1930 ist nicht möglich!

Passend zu	Best.-Nr.	Seite
KNX Bewegungsmelder-Modul 1,1 m	8026 21 61	256
KNX Bewegungsmelder-Modul 2,2 m	8026 22 61	257
Rahmen 1fach für Zentralstück Ø 58 mm	1382 0 ..	261

Ausführung	Best.-Nr.	Preis	RG	VE
serie 1930 R.classic				
polarweiß glänzend	8096 04 60	13,30	04	1
schwarz glänzend	8096 04 65	13,80	04	1

Hotelanwendungen



Relais-Schalter mit Zentralstück für Hotelcard

Schaltstrom	10 A
230 V Glüh- und Halogenlampen	1500 W
konventionelle Trafos	1500 VA
elektronische Trafos	1500 W
Leuchtstofflampen:	
- in Duo-Schaltung	1500 W
Kompaktleuchtstofflampen	500 W
Kartenbreite	max. 55 mm
Kartenstärke	0,8 ... 1,2 mm

Passend zu	Best.-Nr.	Seite
Rahmen 1fach für Zentralstück Ø 58 mm	1382 0 ..	261

Hinweis:
Bei Integration dieses Artikels in die serie 1930 ist ausschließlich der Rahmen 1fach für Zentralstück Ø 58 mm, Bestell-Nr.: 1382 0.., zu verwenden.
Der Einbau in Mehrfachkombinationen der serie 1930 ist nicht möglich!

Ausführung	Best.-Nr.	Preis	RG	VE
serie 1930 R.classic				
polarweiß glänzend	1640 20 79	81,70	04	1
schwarz glänzend	1640 20 35	81,70	04	1

Ergänzungsprodukte

LED-Aggregate



LED-Modul mit N-Klemme für Drehschalter/ Drehtaster

Passend zu	Best.-Nr.	Seite
Drehschalter, Aus/Wechsel	3876 03	237
Drehschalter, 2-polig Aus	3893 03	238
Drehschalter, Serien	3875 03	237
Drehtaster, Wechsler	3846 03	238

Ausführung	Best.-Nr.	Preis	RG	VE
230 V~, 0,4...1,7 mA	1680 00	33,70	04	1



LED-Modul für Drehschalter/Drehtaster

Passend zu	Best.-Nr.	Seite
Drehschalter, Aus/Wechsel	3876 03	237
Drehschalter, 2-polig Aus	3893 03 ..	238
Drehtaster, Wechsler	3846 03	238
Drehschalter, Serien	3875 03 ..	237

Ausführung	Best.-Nr.	Preis	RG	VE
230 V~, 0,4 mA	1680 01	33,70	04	1

Blindverschlüsse

Blindverschluss mit Zentralstück



Ausführung	Best.-Nr.	Preis	RG	VE
serie 1930 glas				
polarweiß glänzend	1009 20	21,90	04	20
schwarz glänzend	1009 21	21,90	04	20
serie R.classic				
polarweiß glänzend	1009 20 79	21,90	04	20
schwarz glänzend	1009 20 35	21,90	04	20

Blindverschluss mit Zentralstück, Sockel und Spreizkrallen

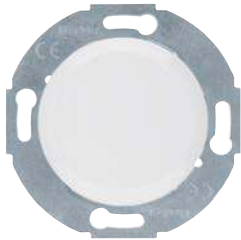

Ausführung	Best.-Nr.	Preis	RG	VE
serie 1930 glas				
polarweiß glänzend	6710 09 20	21,90	04	10
schwarz glänzend	6710 09 21	21,90	04	10

Kabelausslass

Kabelausslass mit geringer Einbautiefe



Passend zu	Best.-Nr.	Seite
Zentralstück für Kabelausslass		ab S. 258

Ausführung	Best.-Nr.	Preis	RG	VE
Kabelausslass mit geringer Einbautiefe	4468	8,40	01	10

Zentralstück für Kabelausslass



Passend zu	Best.-Nr.	Seite
Kabelausslass mit geringer Einbautiefe		ab S. 258

Ausführung	Best.-Nr.	Preis	RG	VE
serie 1930 glas				
polarweiß glänzend	1037	13,00	04	10
schwarz glänzend	1037 01	13,00	04	10
serie R.classic				
polarweiß glänzend	1019 20 89	6,90	01	10
schwarz glänzend	1019 20 45	7,40	03	10

Montagezubehör



Abstandstutzen

Passend zu	Best.-Nr.	Seite
Glas-Abdeckplatte für Drehschalter/Drehtaster	1090 ..	239
Glas-Rahmen 1fach	1091 ..	263
Rahmen 1fach	1381 ..	260
Rahmen 1fach für Zentralstück Ø 58 mm	1382 0 ..	261
Abdeckplatte mit Knebel für Drehschalter/ Drehtaster	10 0120 ..	240

Ausführung	Best.-Nr.	Preis	RG	VE
serie 1930 glas R.classic				
rot	1887	0,45	01	100

Rahmen aus Porzellan



Rahmen 1fach

Zur Integration weiterer Funktionalitäten (z. B. Steckdose, Drehdimmer) kann der Porzellanrahmen mit sämtlichen Zentraleinsätzen der Produktlinie serie 1930 aus Kunststoff kombiniert werden.

Passend zu
Optional
Abstandstutzen

Best.-Nr.
1887

▶ 516
Seite
259

Ausführung	Best.-Nr.	Preis	RG	VE
Porzellan, polarweiß glänzend	1381 69	30,50	04	1
Porzellan, schwarz glänzend	1381 65	30,50	04	1

Rahmen



Rahmen 1fach

Passend zu
Optional
Abstandstutzen

Best.-Nr.
1887

▶ 516
Seite
259

Ausführung	Best.-Nr.	Preis	RG	VE
polarweiß glänzend	1381 09	6,80	04	10
schwarz glänzend, 1fach	1381 01	6,80	04	10



Mittelrahmen

▶ 516

Ausführung	Best.-Nr.	Preis	RG	VE
polarweiß glänzend	1381 59	10,80	04	10
schwarz glänzend	1381 51	10,80	04	10



Endrahmen

▶ 516

Ausführung	Best.-Nr.	Preis	RG	VE
polarweiß glänzend	1381 49	8,80	04	10
schwarz glänzend	1381 41	8,80	04	10



Rahmen 2fach

▶ 516

Ausführung	Best.-Nr.	Preis	RG	VE
polarweiß glänzend	1381 29	19,30	04	2
schwarz glänzend	1381 21	19,30	04	2



Rahmen 3fach

▶ 516

Ausführung	Best.-Nr.	Preis	RG	VE
polarweiß glänzend, 3fach	1381 39	29,60	04	2
schwarz glänzend, 3fach	1381 31	29,60	04	2



Rahmen 1fach für Zentralstück Ø 58 mm

▶ 516

Achtung:
Diese Rahmen sind konzipiert, um Geräte mit rundem Zentralstück Ø 58 mm in die Serie 1930 zu integrieren.

Hinweis:
Sollen mehrere Geräte untereinander oder nebeneinander montiert werden, unbedingt den Abstandsstützen - Best.-Nr. 1887 - beim Einputzen der Gerätedosen verwenden.
Jedes Gerät ist einzeln in einen Rahmen 1fach für Zentralstück Ø 58 mm einzubauen.

Passend zu	Best.-Nr.	Seite
Elektronik-Plattform - Lichtsteuerung		ab S. 241
Elektronik-Plattform - Bewegungsmelder		ab S. 244
Elektronik-Plattform - Jalousiesteuerung		ab S. 247
Temperaturregler		ab S. 248
Lichtsignale		ab S. 254
KNX Anwendungen		ab S. 256
Steckdose SCHUKO mit Klappdeckel	4744 20 ..	210
Steckdose SCHUKO mit LED-Orientierungslicht	4109 20 ..	208
Zentralstück für Antennen-Steckdose 4Loch (Ankaro)	1484 20 ..	219
Relais-Schalter mit Zentralstück für Hotelcard	1640 20 ..	257
Optional		
Abstandsstützen	1887	259

Ausführung	Best.-Nr.	Preis	RG	VE
polarweiß glänzend, 1fach	1382 09	6,80	04	10
schwarz glänzend, 1fach	1382 01	6,80	04	10

Aufputz-Rahmen



Rahmen 1fach AP

Passend zu	Best.-Nr.	Seite
Optional		
Ergänzungsprodukte		ab S. 261
Bodenplatte 1fach, selbstverlöschend	1331 1 ..	261

Ausführung	Best.-Nr.	Preis	RG	VE
polarweiß glänzend	1001 09	19,20	04	10
schwarz glänzend	1001 01	19,20	04	10



Bodenplatte 1fach, selbstverlöschend

Passend zu	Best.-Nr.	Seite
Rahmen 1fach AP	1001 0 ..	2761

Ausführung	Best.-Nr.	Preis	RG	VE
polarweiß	1331 19	7,80	04	10
schwarz	1331 11	7,80	04	10

Ergänzungsprodukte



Verbinder für Mehrfach-Kombinationen AP

Passend zu	Best.-Nr.	Seite
Rahmen 1fach AP	1001 0 ..	261

Ausführung	Best.-Nr.	Preis	RG	VE
polarweiß	1823 09	2,05	04	10
schwarz	1823 05	2,05	04	10



Leitungs- und Kanaleinführung

Passend zu	Best.-Nr.	Seite
Rahmen 1fach AP	1001 0 ..	261

Ausführung	Best.-Nr.	Preis	RG	VE
polarweiß	1813 09	1,59	05	10
schwarz	1813 05	1,59	05	10



Rohreinführung

Passend zu
Rahmen 1fach AP

Best.-Nr.
1001 0 ..

Seite
261

Ausführung	Best.-Nr.	Preis	RG	VE
polarweiß	1817 09	3,00	05	10
schwarz	1817 05	3,00	05	10

Rahmen



Glas-Rahmen 1fach

▶ 516

	Passend zu Optional Abstandstutzen	Best.-Nr.	Seite
		1887	2659
Ausführung	Best.-Nr.	Preis	RG VE
Glas klar	1091	30,50	04 10
Glas polarweiß	1091 09	33,60	04 10

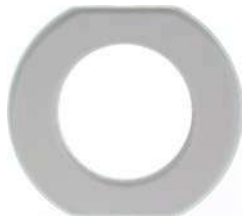

Glas-Mittelrahmen

▶ 516

	Best.-Nr.	Preis	RG VE
Ausführung	Best.-Nr.	Preis	RG VE
Glas klar	1093 00	38,00	04 10
Glas polarweiß	1093 09	41,80	04 10



Glas-Endrahmen

▶ 516

	Best.-Nr.	Preis	RG VE
Ausführung	Best.-Nr.	Preis	RG VE
Glas klar	1092 00	34,70	04 10
Glas polarweiß	1092 19	38,20	04 10



Glas-Rahmen 2fach

▶ 516

	Best.-Nr.	Preis	RG VE
Ausführung	Best.-Nr.	Preis	RG VE
Glas klar	1102	74,10	04 2
Glas polarweiß	1102 09	81,50	04 2

Rahmen

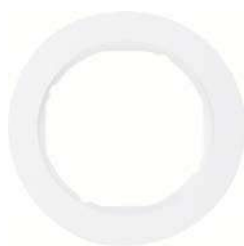

Rahmen

▶ 516

Ausführung	Best.-Nr.	Preis	RG	VE
Rahmen 1fach, polarweiß glänzend, 1fach	1011 20 89	6,80	04	10
Rahmen 2fach, polarweiß glänzend, 2fach	1012 20 89	19,30	04	2
Rahmen 3fach, polarweiß glänzend, 3fach	1013 20 89	29,60	04	2



Rahmen

▶ 516

Ausführung	Best.-Nr.	Preis	RG	VE
Rahmen 1fach, schwarz glänzend, 1fach	1011 20 45	6,80	04	10
Rahmen 2fach, schwarz glänzend, 2fach	1012 20 45	19,30	04	2
Rahmen 3fach, schwarz glänzend, 3fach	1013 20 45	29,60	04	2

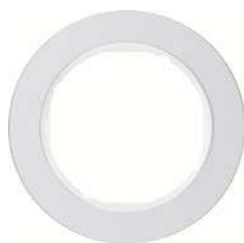

Rahmen

▶ 516

Ausführung	Best.-Nr.	Preis	RG	VE
Rahmen 1fach, Alu/polarweiß, Aluminium eloxiert, 1fach	1011 20 74	30,50	04	10
Rahmen 2fach, Alu/polarweiß, Aluminium eloxiert, 2fach	1012 20 74	74,10	04	10
Rahmen 3fach, Alu/polarweiß, Aluminium eloxiert, 3fach	1013 20 74	107,50	04	10



Rahmen

▶ 516

Ausführung	Best.-Nr.	Preis	RG	VE
Rahmen 1fach, Alu/schwarz, Aluminium eloxiert, 1fach	1011 20 84	30,50	04	10
Rahmen 2fach, Alu/schwarz, Aluminium eloxiert, 2fach	1012 20 84	74,10	04	10
Rahmen 3fach, Alu/schwarz, Aluminium eloxiert, 3fach	1013 20 84	107,50	04	10

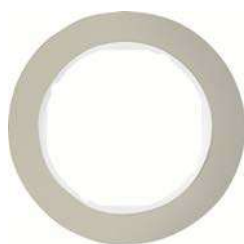

Rahmen

▶ 516

Ausführung	Best.-Nr.	Preis	RG	VE
Rahmen 1fach, Edelstahl/polarweiß, Metall mattiert, 1fach	1011 20 14	30,50	04	10
Rahmen 2fach, Edelstahl/polarweiß, Metall mattiert, 2fach	1012 20 14	74,10	04	10
Rahmen 3fach, Edelstahl/polarweiß, Metall mattiert, 3fach	1013 20 14	107,50	04	10



Rahmen

▶ 516

Ausführung	Best.-Nr.	Preis	RG	VE
Rahmen 1fach, Edelstahl/schwarz, Metall mattiert, 1fach	1011 20 04	30,50	04	10
Rahmen 2fach, Edelstahl/schwarz, Metall mattiert, 2fach	1012 20 04	74,10	04	10
Rahmen 3fach, Edelstahl/schwarz, Metall mattiert, 3fach	1013 20 04	107,50	04	10



Rahmen

▶ 516

Ausführung	Best.-Nr.	Preis	RG	VE
Rahmen 1fach, Glas polarweiß, 1fach	1011 20 09	30,50	04	10
Rahmen 2fach, Glas polarweiß, 2fach	1012 20 09	74,10	04	5
Rahmen 3fach, Glas polarweiß, 3fach	1013 20 09	107,50	04	5



Rahmen

▶ 516

Ausführung	Best.-Nr.	Preis	RG	VE
Rahmen 1fach, Glas schwarz, 1fach	1011 20 16	30,50	04	10
Rahmen 2fach, Glas schwarz, 2fach	1012 20 16	74,10	04	5
Rahmen 3fach, Glas schwarz, 3fach	1013 20 16	107,50	04	5



Rahmen 1fach AP

Passend zu	Best.-Nr.	Seite
Optional		
Ergänzungsprodukte		ab S. 261
Bodenplatte 1fach, selbstverlöschend	1331 1 ..	261

Ausführung	Best.-Nr.	Preis	RG	VE
polarweiß glänzend	1001 09	19,20	04	10
schwarz glänzend	1001 01	19,20	04	10



Bodenplatte 1fach, selbstverlöschend

Passend zu	Best.-Nr.	Seite
Rahmen 1fach AP	1001 0 ..	261

Ausführung	Best.-Nr.	Preis	RG	VE
polarweiß	1331 19	7,80	04	10
schwarz	1331 11	7,80	04	10

11 TS Abdeckplatten, Drucktaster	268
12 Manufaktur Echte Unikate nach Maß	272
13 Feuchtrauminstallation Unterputz Abdeckungen S.1 Q.1 Q.3 Q.7 Q.9, K.1 K.5, R.1 R.3 R.8, arsys IP44, wg UP IP44, Dichtungen für UP-Systeme	290
14 Feuchtrauminstallation Aufputz W.1, Druckguss IP44	318
15 Trockeninstallation Aufputz AP-Gehäuse für UP-Systeme, Abdeckungen, Kompletteräte	346
16 Ergänzungsprodukte und Zubehör Herd-Anschlussdosen, Steckvorrichtungen, Zubehörartikel	354
17 KNX Funk quicklink Schalter, Dimmer, Schaltuhren, Bewegungsmelder, Jalousiesteuerungen, Wandsender, Handsender, Sensoren, UP/AP-Aktoren	360
18 KNX Bediensysteme, Sensoren, Aktoren, Systemgeräte	378
19 Türkommunikation (Elcom)	424
20 Reinigungs- und Pflegehinweise Produktübersicht	538
Technischer Anhang zur Bildpreisliste auf siblik.com oder separat anzufordern unter unserer Artikelnummer DSBERKAT20TA	469



Berker TS

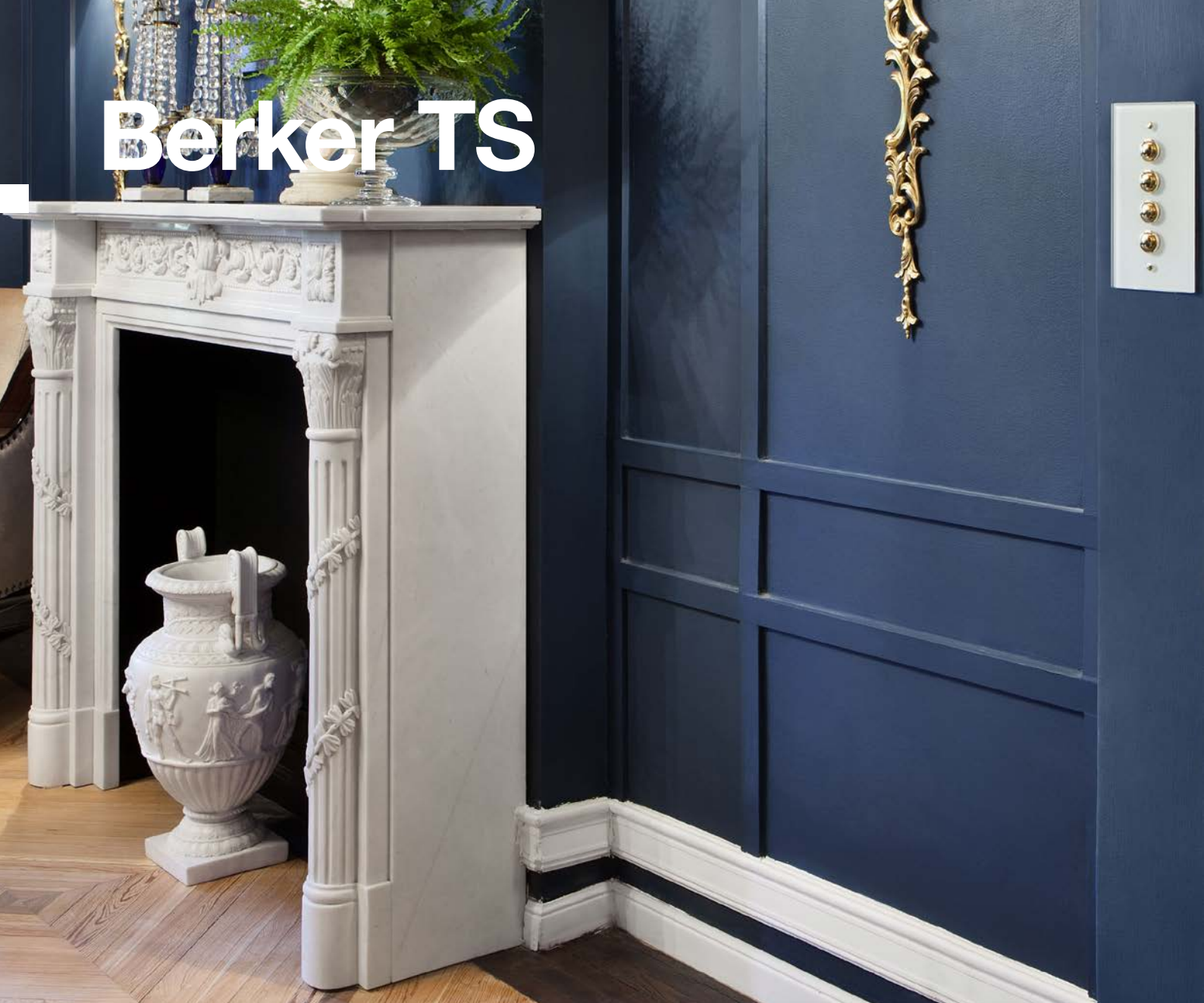

Edles Glas trifft auf modernste Technik – Hinter seinem elegant-puristischen Äußeren verbirgt sich eine ungeahnte Vielzahl technischer Möglichkeiten: Mit den Drucktastern des Berker TS lassen sich nicht nur Lichtquellen, sondern auch intelligente Gebäudesteuerungssysteme bedienen – über Schnittstellen werden sie an KNX-Installationen angebunden.

Abdeckungen	270
Ergänzungsprodukte	270



Abdeckungen



Glasabdeckplatte

▶ 515

Passend zu	Best.-Nr.	Seite
Drucktaster, Schließer	1811 1 ..	270
Einbaudose	1809	271
Einbaudose für Hohlwandmontage	1824	271
Optional		
Zweilochschrauben 2 x M3,5 x 50 mm	1895 1 ..	271

Ausführung	Best.-Nr.	Preis	RG	VE
klar glänzend, 1fach	1391	66,20	04	1
klar glänzend, 2fach	1392	73,80	04	1
klar glänzend, 4fach	1394	97,80	04	1



Glasabdeckplatte mit Facette

▶ 515

Passend zu	Best.-Nr.	Seite
Drucktaster, Schließer	1811 1 ..	270
Einbaudose	1809	271
Einbaudose für Hohlwandmontage	1824	271
Optional		
Zweilochschrauben 2 x M3,5 x 50 mm	1895 1 ..	271

Ausführung	Best.-Nr.	Preis	RG	VE
klar glänzend, 1fach	1311	66,20	04	1
klar glänzend, 2fach	1321	73,80	04	1
klar glänzend, 4fach	1341	97,80	04	1
klar glänzend, 6fach	1366	234,70	04	1
klar glänzend, 8fach	1388	299,50	04	1



Drucktaster, Schließer

▶ 515

Passend zu	Best.-Nr.	Seite
Optional		
Universal-Schnittstellen		ab S. 270
Binäreingänge		ab S. 271

Ausführung	Best.-Nr.	Preis	RG	VE
chrom glänzend, Messing galvanisiert	1811 10	33,60	04	10
gold glänzend, 24 Karat galvanisiert	1811 12	41,60	04	10
edelstahl matt, Nickel gebürstet	1811 13	47,80	04	10

Ergänzungsprodukte

Universal-Schnittstellen



Universal-Schnittstelle 2fach UP

Passend zu	Best.-Nr.	Seite
Drucktaster, Schließer	1811 1 ..	270

Ausführung	Best.-Nr.	Preis	RG	VE
lichtgrau	7564 20 02	65,80	06	1



Universal-Schnittstelle 4fach UP

Passend zu	Best.-Nr.	Seite
Drucktaster, Schließer	1811 1 ..	270

Ausführung	Best.-Nr.	Preis	RG	VE
lichtgrau	7564 40 02	120,00	06	1



Universal-Schnittstelle 8fach UP

Passend zu
Drucktaster, Schließer

Best.-Nr.
1811 1 ..

Seite
270

Ausführung
schwarz

Best.-Nr.
7564 80 01

Preis
144,60

RG VE
06 1

Binäreingänge



KNX Binäreingang 6fach REG 24 V ... 230 V AC/DC

Passend zu
Drucktaster, Schließer

Best.-Nr.

Seite
ab S. 270

Ausführung
lichtgrau, 6fach

Best.-Nr.
7521 60 02

Preis
361,37

RG VE
06 1



KNX-Funk Binäreingang 2fach UP, batteriebetrieben

Passend zu
Drucktaster, Schließer

Best.-Nr.
1811 1 ..

▶ 495
Seite
270

Ausführung
lichtgrau

Best.-Nr.
8587 62 10

Preis
62,76

RG VE
06 1

Einbaudosen



Einbaudose

Passend zu
Glasabdeckplatte
Glasabdeckplatte mit Facette

Best.-Nr.

▶ 515
Seite
ab S. 270
ab S. 270

Ausführung
Einbaudose
Einbaudose für Hohlwandmontage

Best.-Nr.
1809
1824

Preis
6,10
6,10

RG VE
04 50
04 50

Zubehör



Zweilochschrauben 2 x M3,5 x 50 mm

Passend zu
Glasabdeckplatte
Glasabdeckplatte mit Facette

Best.-Nr.

Seite
ab S. 270
ab S. 270

Ausführung
chrom glänzend, Messing galvanisiert
gold glänzend, Messing
edelstahl matt, Nickel gebürstet

Best.-Nr.
1895 10
1895 12
1895 13

Preis
3,10
4,45
4,65

RG VE
04 1
04 1
04 1

Jenseits des Standards: die Manufaktur

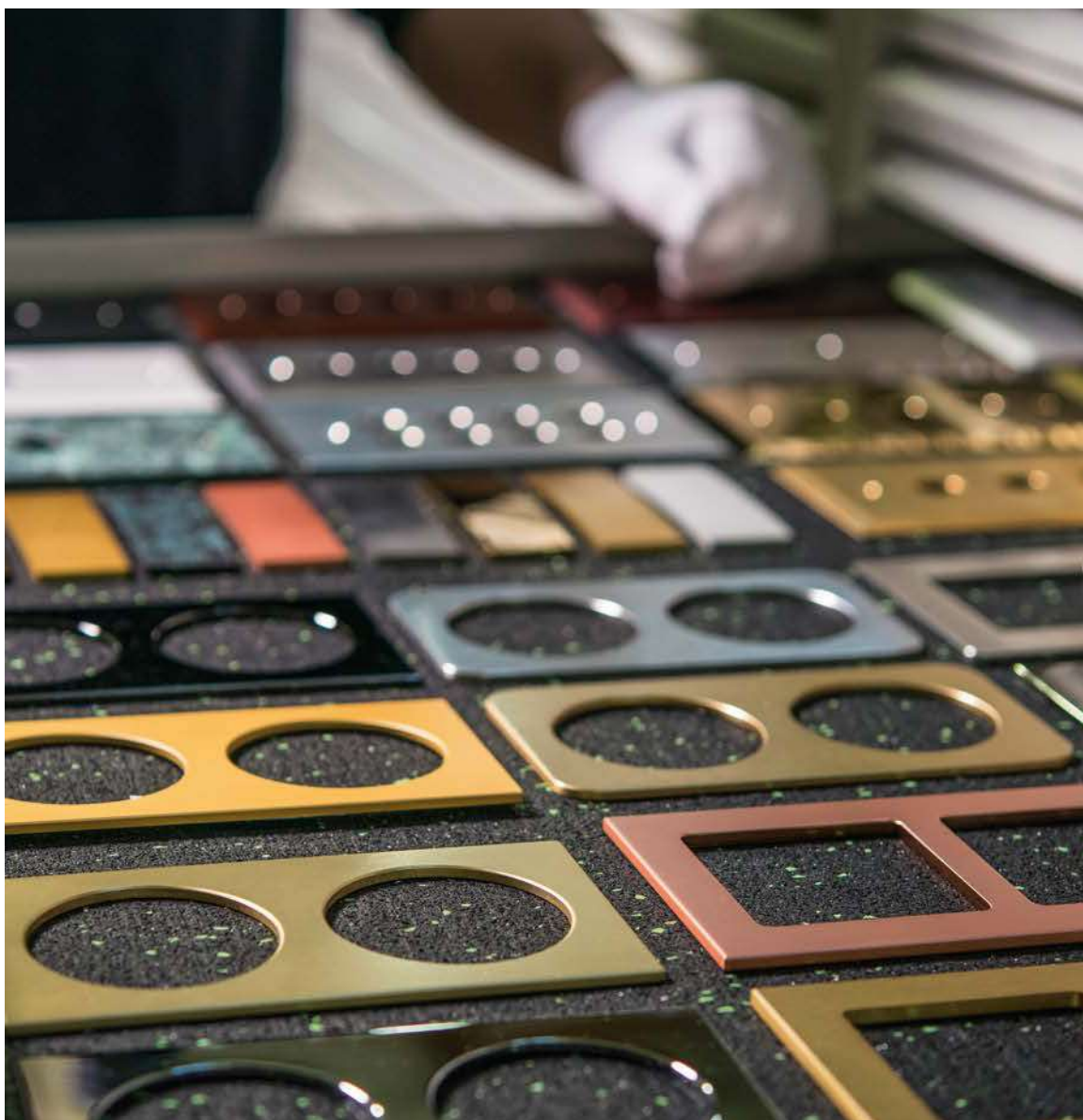

Wir haben das Können, das Wissen und die Erfahrung von Berker und Elcom in der Manufaktur gebündelt. Hier fertigen und konfigurieren wir Lösungen nach Ihren ganz individuellen Vorstellungen. Vom auf Maß geschnittenen Leitungsführungskanal über Schalter-Unikate bis hin zur elektrotechnischen Komplettlösung für den Wohn- und Zweckbau. Alles aus einer Hand.

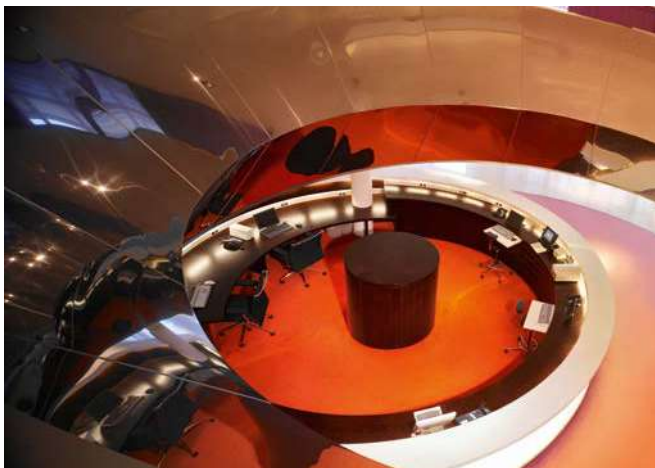

01 Leitungsführung, die Akzente setzt

Kaum ein Kundenwunsch ist so ausgefallen, dass wir ihn nicht erfüllen könnten. Schließlich stehen eine Fülle von Farben, Form- und Materialvarianten zur Verfügung. Auch solche, die die Leitungen einfach verschwinden lassen. In Wand, Boden oder Decke.



02 Türkommunikation – Details in entscheidender Position

Das erste, was ein Gast sieht, ist die Türsprechanlage. Konfigurieren Sie sie so, dass sie exakt Ihren Vorstellungen entspricht. Das System der Module bei Elcom macht es möglich. Jedes Element wird mit großer Sorgfalt aus hochwertigen Materialien gefertigt. Sie sehen es und Sie spüren es. Und Ihre Gäste auch.



03 Vorleistungen, die Ihnen die Arbeit erleichtern

Was gemacht ist, ist gemacht: Wenn die Zeitfenster auf der Baustelle eng sind, helfen Vorarbeiten, die in der Manufaktur bereits erledigt wurden. Auf Maß geschnittene Leitungsführungskanäle, individuell bestückte Zähler-schränke oder die nach Kundenvorgaben vorverdrahtete Mediensäule: aufstellen, anschließen, fertig.



04 Design im individuellen Gesamtkonzept

Berker und Elcom – alle zwei Marken unterliegen den gleichen technischen Richtlinien, kaufen ihre Rohstoffe gemeinsam ein und folgen den Design-Richtlinien der Hager Group. Auf dieser Basis können Sie Gesamtinstallationen schaffen, die nicht nur technisch harmonisieren, sondern auch ästhetisch aus einem Guss sind.



Privatwohnung

Q.3

Robust, klar in den Konturen und eine äußerst angenehme Oberfläche. Bemerkenswert sind auch die funktionalen Vorzüge des Berker Q.3: Er eignet sich bestens für die Installation im Brüstungskanal.



Sonderlackierung
Eloxal Farbton gold

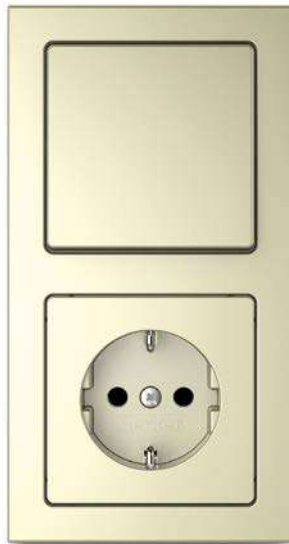

Sonderlackierung
Eloxal Farbton champagner



Sonderlackierung
Eloxal Farbton gelbbraun



Hotel Ameron, Hamburg
Architekt / Interior: Geplan Design GmbH

Eine Effektlackierung des Berker Q.3 in Eloxal-Farbtönen ermöglicht großen Spielraum für die Gestaltung der Oberfläche.

Q.7

Der Berker Q.7 setzt nicht nur Akzente bei Form, Funktion und Verarbeitung. Er bietet durch die Vielzahl an Rahmen-Materialien auch ein neues Maß an architektonischer Individualität. Spannender Design-Kontrast: Der transparente Trägerrahmen lässt den Schalter scheinbar an der Wand schweben.



Echtholz furnier



Echtstein furnier



Organoid Wildspitze®



Organoid Wollä®

Schalten mit allen Sinnen – das machen feinste Naturmaterialien möglich. Hauchdünne Schichten von gemasertem Edelholz oder den weltweit schönsten Schieferformationen sorgen für einzigartige Optik und Haptik. Organoid® Lamine aus gepresstem Heu oder Bergschaf-Wolle tragen sogar Duftspuren von Mutter Natur in die eigenen vier Wände. Für den ganz besonderen Klick!

K.1

Der Berker K.1 setzt durch seine konturierte, kantige Formensprache immer auch eigene Akzente. Ein zentraler, moderner Klassiker im Berker Schalterprogramm, der Qualität und Stilsicherheit verkörpert.

Die überraschende Vielfalt an Lack-Arten ermöglicht eine Individualisierung des Berker K.1 in Farbe und Haptik. Sowohl klassische Farbvarianten mit dem besonderen „Touch“, als auch ausgefallene Farbkombinationen fügen sich so perfekt in jedes zeitlos-klassische Interieur ein.



Privatwohnung



titanium grau

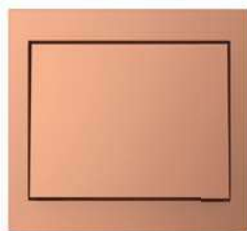

kupfer

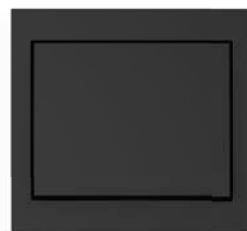

schwarz softtouch



perlmausgrau

Privatwohnung
Interior: Arzu Kartal

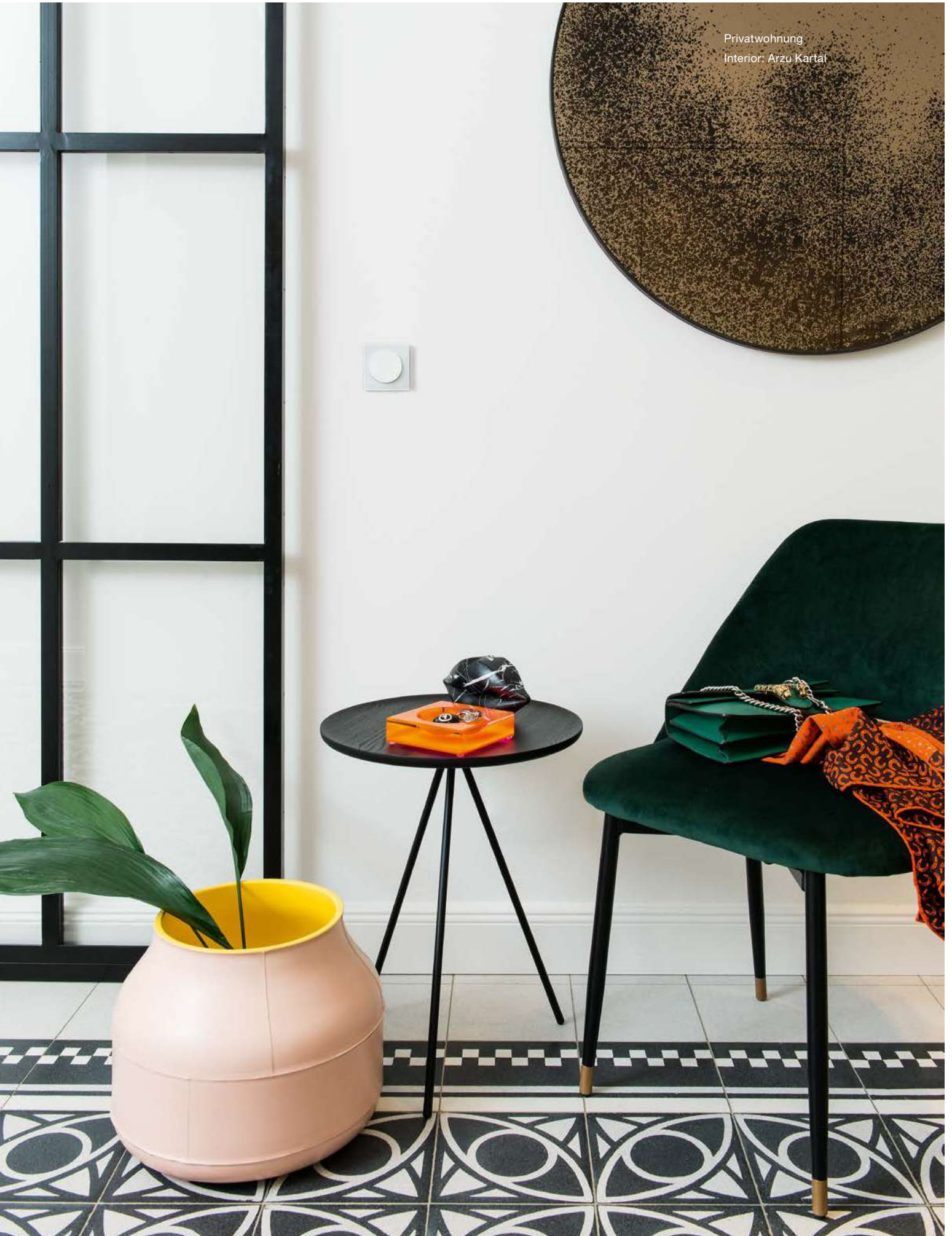

R.3

Kantiger Rahmen, runde Zentralstücke – der Berker R.3 spielt gekonnt mit Kontrasten. Wie beim Berker R.1 umfasst sein Produktsortiment zudem sämtliche Eigenschaften eines zeitgemäßen Flächenschalters. Dazu gehört auch, dass er dank stabiler Kunststoffbasis genauso robust ist.



Feinsteinzeug Kerlite®



patiniert

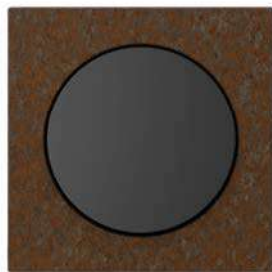

Cortenstahl



Resysta®

Wenn einzigartige Produkte wie der Berker R.3 mit innovativen Materialien in Spitzenqualität kombiniert werden, entstehen ästhetische Unikate. Von exklusivem Feinsteinzeug aus Italien bis hin zu edlen Materialien, die durch spezielle Verfahren eine besondere Patina entwickeln – der Kreativität sind keine Grenzen gesetzt.

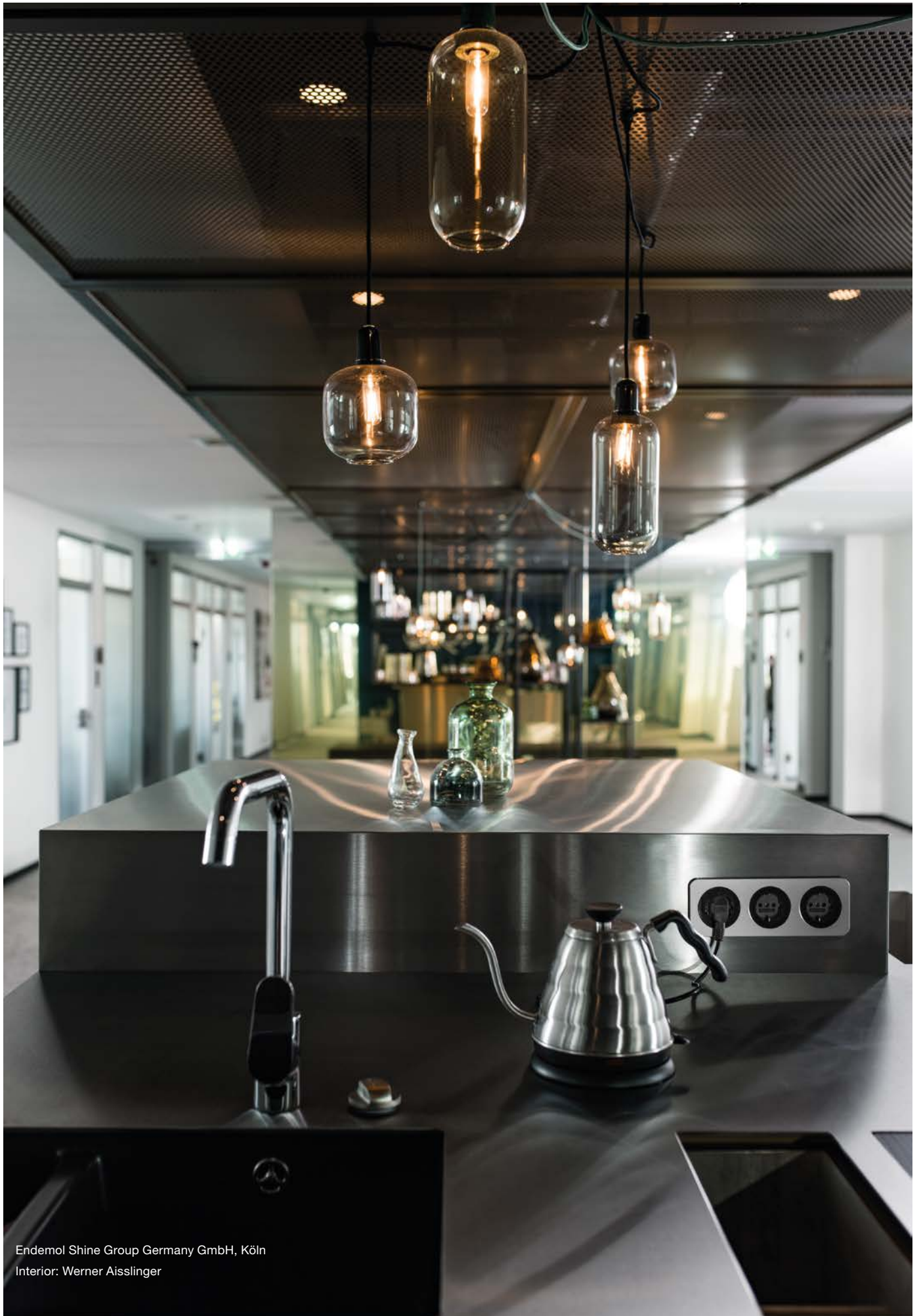

Endemol Shine Group Germany GmbH, Köln
Interior: Werner Aisslinger

R.1

Der Kreis ist neben Punkt und gerader Linie eines der ältesten Elemente der Geometrie. Und doch ist er immer noch für Überraschungen gut. Etwa in Form der Designlinie Berker R.1. Die kann ebenso pur und elegant wie intensiv und unübersehbar sein.

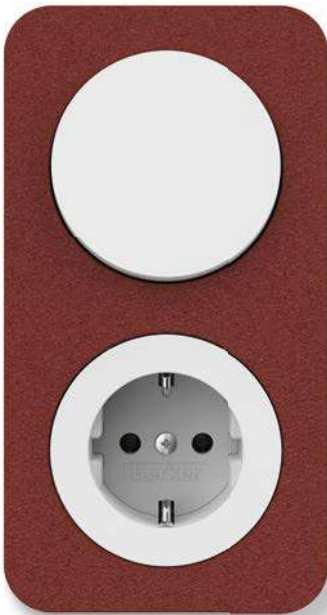

Pulverbeschichtet Rot Feinstruktur



Alcantara Kobalt



Kupfer gescotcht

Die Kunst, im Rahmen zu bleiben und gleichzeitig aus dem Rahmen zu fallen, lösen diese Designvarianten mit ausgefallenen Material-Farb-kombinationen: sei es als glänzende Eyecatcher im Metal-Chic oder als anmutiger Handschmeichler mit Velourshaptik. Passend zur Hängeleuchte über dem Esstisch oder zur Ledergarnitur im Living Room.

B.IQ

Perfekt aufeinander abgestimmte Oberflächen sorgen dafür, dass sich unsere Programme untereinander kombinieren lassen. Die Kombination des Berker B.IQ mit Steckdosen des Berker B.7-Schalterprogrammes ist ebenfalls möglich.



B.IQ Kunststoff Anthrazit



B.IQ Glas Manufakturweiß



B.IQ Messing gescotcht



B.IQ Messing brüniert

Die Welt des Schaltens ist nicht nur schwarz oder weiß, wie mit unseren intelligenten Tastsensoren aus robustem Duroplast. Sie kann auch glamouröse Züge annehmen: mit gescotchtem oder brüniertem Messing in höchster Verarbeitungsqualität. Der warme Glanz setzt behagliche Akzente in jedem gehobenen Ambiente.

TS Sensor

Zwei, die sich ideal ergänzen: Der Berker TS Sensor ist ein extrem flacher Glas-Sensor, der dank schraubenloser Befestigung ein auffallend unauffälliges Äußeres hat. Dazu bietet die Designlinie Berker B.7 Steckdosen in der passenden Ästhetik.



TS Sensor in grün

Das elegant-puristische Äußere des Berker TS Sensor wird durch eine ungeahnte Vielzahl an Farbvarianten zum echten Hingucker. So veredeln der Berker TS Sensor und der Berker B.7 jedes anspruchsvolle Ambiente.



perlmausgrau

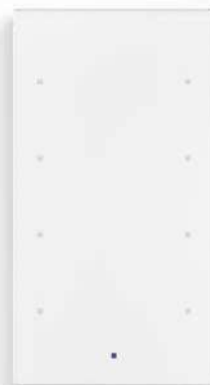

manufakturweiß



perlgold



Das besondere in kleinen Serien.





Manufaktur Edition

Es gibt kaum einen Kundenwunsch, den wir nicht in der Manufaktur erfüllen können. Hier entdecken wir Möglichkeiten, beobachten Trends und realisieren Produkte, die so gut sind, dass wir sie Ihnen nicht vorenthalten möchten. Deshalb haben wir uns entschlossen, sie in kleinen Serien herauszubringen: als Manufaktur Edition.

Manufaktur Edition

Das Besondere in kleinen Serien

Die einzelnen Schalter und Rahmen dieser ersten Edition sind ganz bewusst verschieden. So verschieden wie die Interieurs, in denen sie ihre Wirkung entfalten. Und doch haben sie etwas Wesentliches gemeinsam: Sie sind, jeder auf seine Weise, etwas ganz Besonderes.



Berker R.1
Kupfer, gebürstet



serie 1930
schwarz, softtouch



Berker K.5
Messing, brüniert



Berker R.3
schwarzchrom matt





Berker Serie 1930,
schwarz, matt, Softtouch

Manufaktur Edition

Berker Serie 1930, schwarz, matt, Softtouch

Wenn Sie mit einem Schalter der Berker Serie 1930, in schwarz, matt, Softtouch das Licht anschalten, begeben Sie sich auf eine Zeitreise: Er fühlt sich an wie der schwere Hörer eines Bakelit-Telefons und sieht aus, als käme er direkt aus den 30ern. Aufputz. Ganz klassisch.

Sollten Sie eine Ausführung wünschen, die nicht Bestandteil der Edition ist, kann sie natürlich jederzeit über die **Manufaktur**  ergänzt werden.



Feuchtrauminstallation Unterputz



Es gibt mehrere Möglichkeiten, eine wassergeschützte Unterputzinstallation zu realisieren. Aber selbst wo es feucht oder nass werden kann, braucht niemand auf Ästhetik zu verzichten: Das eigens von Berker entwickelte Programm wg UP IP44 bietet einen großen Funktionsumfang, zeitlos quadratisches Design, Rahmen in drei Farben und mit entsprechenden Dichtungen die Schutzart IP44. Auch bestimmte Wippen, Zentralstücke und Steckdosen aus den Schalterprogrammen S.1 | Q.1 | Q.3 | Q.7 | Q.9, K.1 | K.5, Berker arsys und R.1 | R.3 | R.8 sind geeignet – vorausgesetzt, das passende Dichtungsset kommt ebenfalls zum Einsatz.

- Rahmen und Abdeckungen passend zu den Einsätzen für Standard- und Flächenprogramme.
- Wichtig: unterschiedliche Dichtungssets für Schalter/Taster, Steckdosen/Zentralstücke und Schlüsselschalter/-taster beachten.

Die vollflächige Auflage der Dichtung muss sichergestellt sein.

Steckdosen SCHUKO mit Klappdeckel	296
Steckdosensysteme international	299
Abdeckungen für Schalter/Taster	301
Abdeckungen für Dimmer	307
Abdeckungen für Jalousieschalter/-taster	307
Abdeckungen HLK	309
Abdeckungen für Lichtsignale	311
Blindverschlüsse	311
Barrierefreies Bauen	312
Dichtungen IP44	314
Zwischenringe für Zentralplatten	317



☐☐☐ Gekennzeichnete Artikel sind in Verbindung mit entsprechendem Dichtungsset für die Installation wassergeschützt Unterputz IP44 geeignet.

Montageanleitung für Berker S.1 IP44

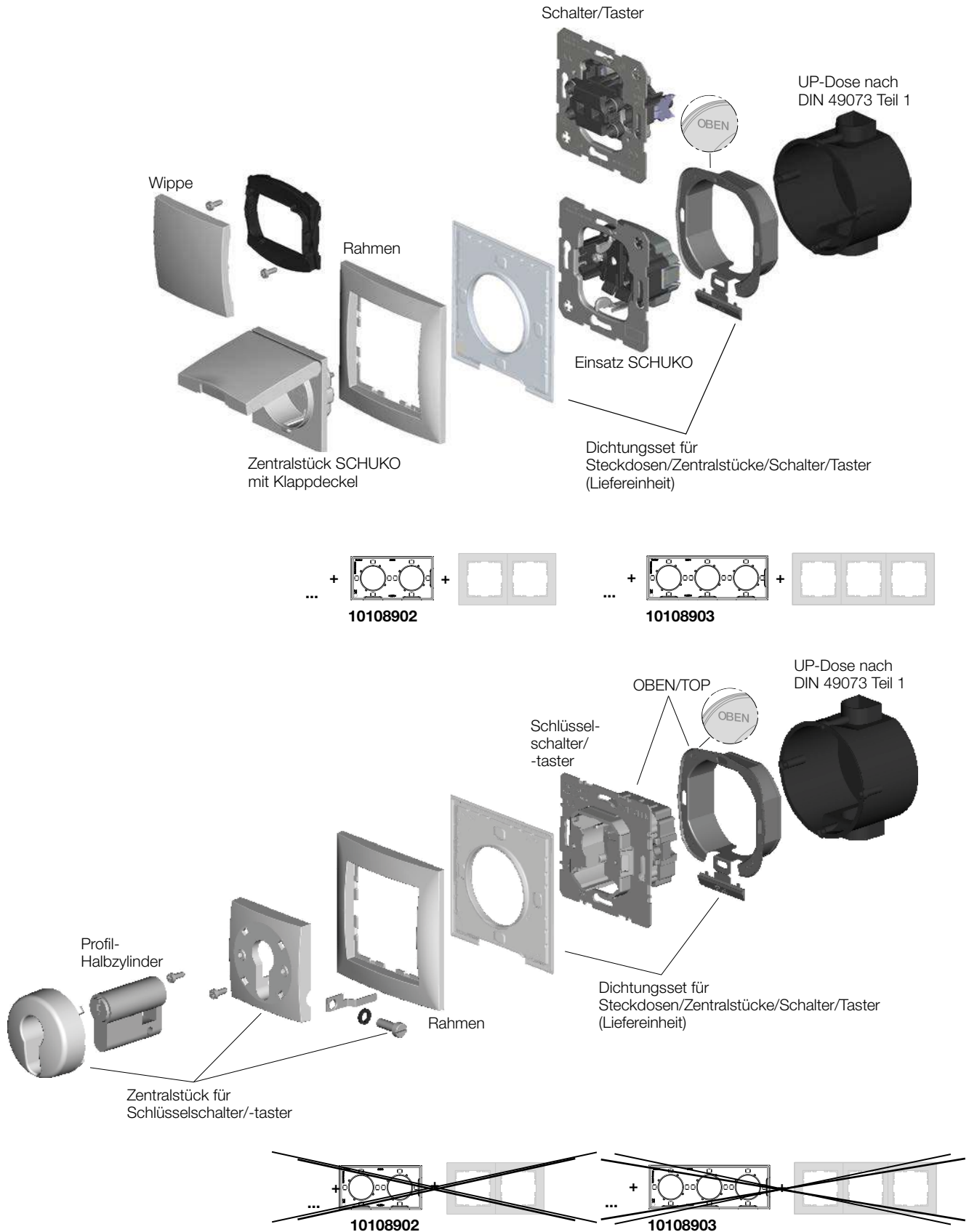

Verwendung

Durch das Dichtungsset wird die Schutzart IP44 erreicht bei Montage

- in UP-Dosen nach DIN 49073, Teil 1
- auf glatten, ebenen, senkrechten Wänden
- in putzbündig eingebauten UP-Dosen

Die Schutzart IP44 ist nicht sichergestellt für Fußbodenmontage, Deckenmontage und Montage in Hohlwanddosen.

Montage-Hinweis

Die Schutzart IP44 wird nur dann erreicht, wenn alle montierten Artikel IP44-geeignet sind (Kennzeichnung beachten) und der Zusammenbau entsprechend der Montageanleitung erfolgt!

Montageanleitung für Berker Q.1 | Q.3 und K.1/K.5

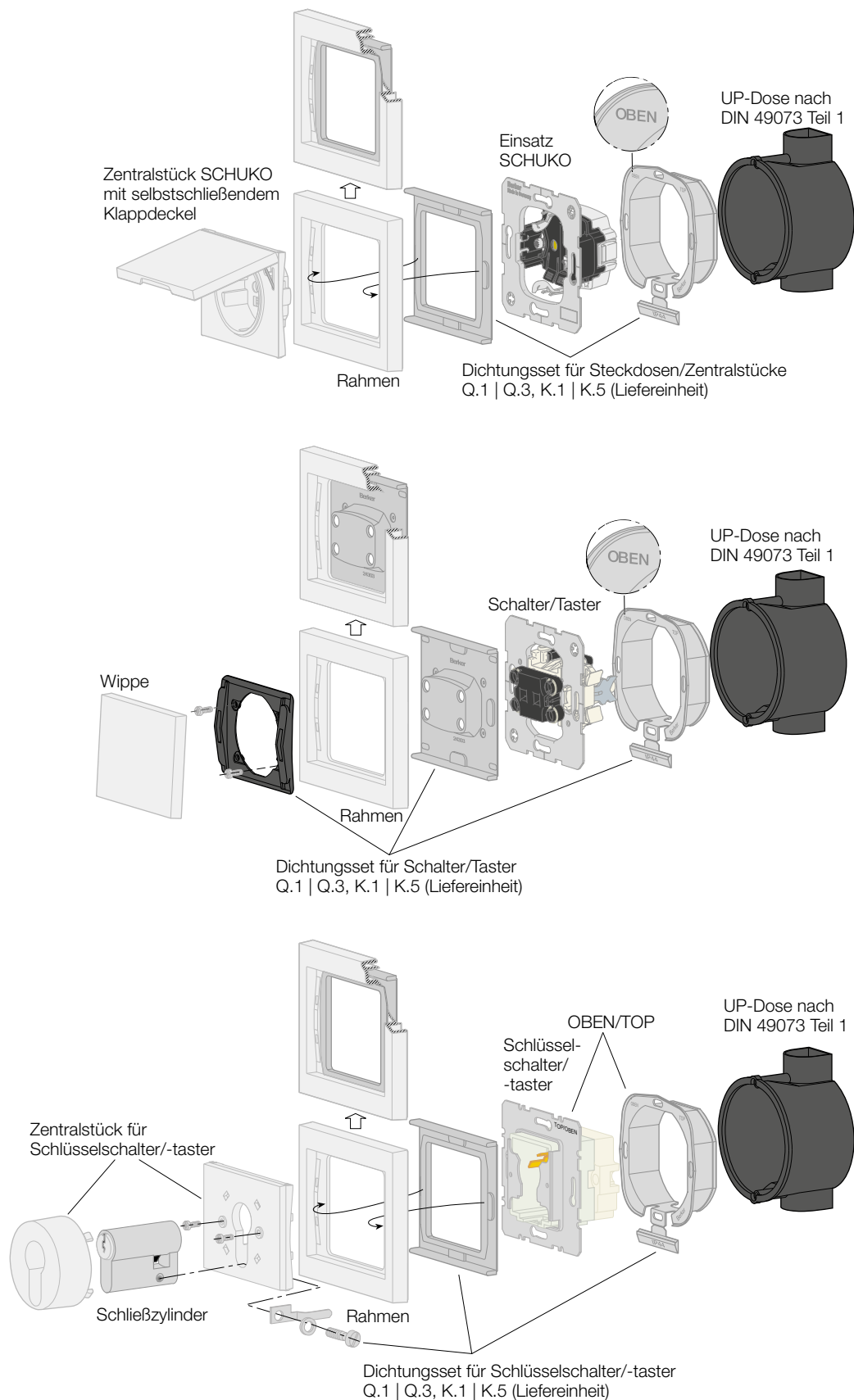

Verwendung

Durch das Dichtungsset wird die Schutzart IP44 erreicht bei Montage

- in UP-Dosen nach DIN 49073, Teil 1
- auf glatten, ebenen, senkrechten Wänden
- in putzbündig eingebauten UP-Dosen

Die Schutzart IP44 ist nicht sichergestellt für Fußbodenmontage, Deckenmontage und Montage in Hohlwanddosen.

Montage-Hinweis

Die Schutzart IP44 wird nur dann erreicht, wenn alle montierten Artikel IP44-geeignet sind (Kennzeichnung beachten) und der Zusammenbau entsprechend der Montageanleitung erfolgt!

Feuchtrauminstallation Unterputz Montageanleitungen

Montageanleitung für Berker R.1/R.3

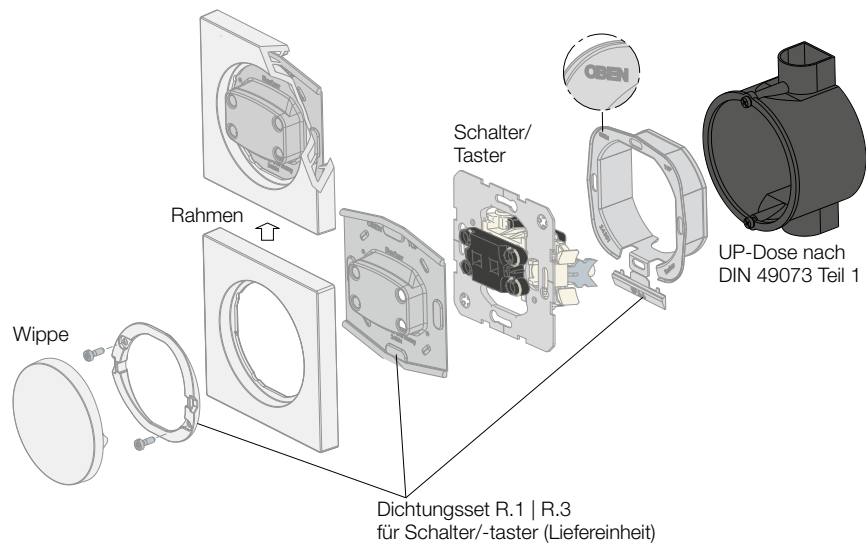
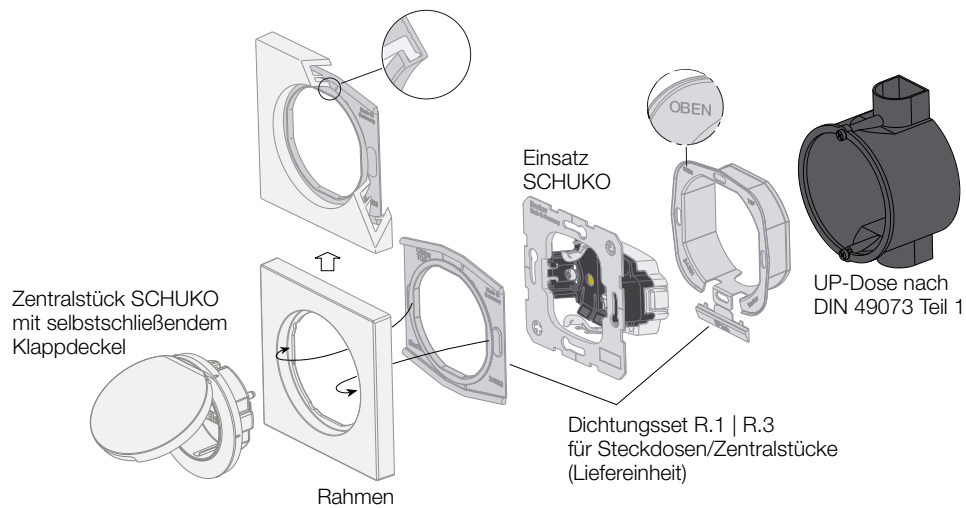

Verwendung

Durch das Dichtungsset wird die Schutzart IP44 erreicht bei Montage

- in UP-Dosen nach DIN 49073, Teil 1
- auf glatten, ebenen, senkrechten Wänden
- in putzbündig eingebauten UP-Dosen

Die Schutzart IP44 ist nicht sichergestellt für Fußbodenmontage, Deckenmontage und Montage in Hohlwanddosen.

Montage-Hinweis

Die Schutzart IP44 wird nur dann erreicht, wenn alle montierten Artikel IP44-gesamt sind (Kennzeichnung beachten) und der Zusammenbau entsprechend der Montageanleitung erfolgt!

Montageanleitung für WG UP IP44

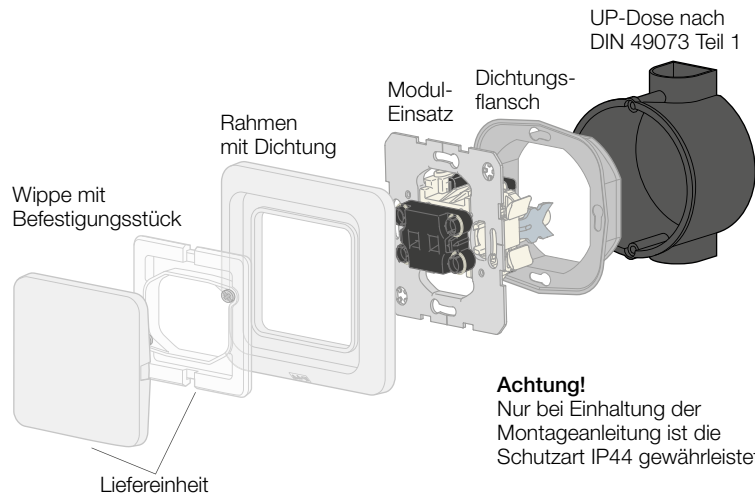

Verwendung

Durch das Dichtungsset wird die Schutzart IP44 erreicht bei Montage

- in UP-Dosen nach DIN 49073, Teil 1
- auf glatten, ebenen, senkrechten Wänden
- in putzbündig eingebauten UP-Dosen

Die Schutzart IP44 ist nicht sichergestellt für Fußbodenmontage, Deckenmontage und Montage in Hohlwanddosen.

Montage-Hinweis

Die Schutzart IP44 wird nur dann erreicht, wenn alle montierten Artikel IP44-geeignet sind (Kennzeichnung beachten) und der Zusammenbau entsprechend der Montageanleitung erfolgt!

Steckdosen SCHUKO mit Klappdeckel

Steckdosen SCHUKO mit Klappdeckel

Steckdose SCHUKO mit Klappdeckel		▶ 494		
Ausführung	Best.-Nr.	Preis	RG	VE
wg UP IP44 - für Dichtungsflansch Best.-Nr. 1884				
weiß glänzend	4715	15,30	05	10
polarweiß glänzend	4715 09	15,30	05	10
braun glänzend	4715 01	19,10	05	10
Berker S.1 - für Dichtungsset Best.-Nr. 1010 89 0..				
weiß glänzend	4752 89 82	12,30	01	10
polarweiß glänzend	4752 89 89	12,30	01	10
polarweiß matt	4752 19 09	12,30	01	10
anthrazit matt	4752 16 06	13,12	03	10
alu matt, lackiert	4752 14 04	16,72	03	10
Berker arsys - für Dichtungsset Best.-Nr. 1010 00				
Edelstahl, Metall mattiert	× 4758 10 04	23,50	05	10

Steckdose SCHUKO mit Klappdeckel		▶ 494		
- Schraub-Liftklemmen				
Ausführung	Best.-Nr.	Preis	RG	VE
Berker S.1 - für Dichtungsset Best.-Nr. 1010 89 0..				
weiß glänzend	4124 89 82	12,30	01	10
polarweiß glänzend	4124 89 89	12,30	01	10
polarweiß matt	4124 19 09	12,30	01	10
anthrazit matt	4124 16 06	13,12	03	10
alu matt, lackiert	4124 14 04	16,72	03	10

Steckdose SCHUKO mit Klappdeckel		▶ 494		
- erhöhter Berührungsschutz				
Ausführung	Best.-Nr.	Preis	RG	VE
wg UP IP44 - für Dichtungsflansch Best.-Nr. 1884				
weiß glänzend	4716	16,70	05	10
polarweiß glänzend	4716 09	16,70	05	10
braun glänzend	4716 01	19,70	05	10
Berker S.1 - für Dichtungsset Best.-Nr. 1010 89 0..				
weiß glänzend	4724 89 82	14,10	01	10
polarweiß glänzend	4724 89 89	14,10	01	10
polarweiß matt	4724 19 09	14,10	01	10
anthrazit matt	4724 16 06	15,06	03	10
alu matt, lackiert	4724 14 04	18,54	03	10
Berker Q.1 Q.3 - für Dichtungsset Best.-Nr. 1010 72 00				
polarweiß samt	4751 60 89	13,80	01	10
anthrazit samt, lackiert	4751 60 86	15,10	03	10
alu samt, lackiert	4751 60 84	18,10	03	10



Ausführung	Best.-Nr.	Preis	RG	VE
Berker K.1 K.5 - für Dichtungsset Best.-Nr. 1010 72 00				
polarweiß glänzend	4751 72 09	16,80	01	10
anthrazit matt, lackiert	4751 72 06	20,40	03	10
Alu, Aluminium eloxiert	4751 72 03	25,70	03	10
Edelstahl, Metall mattiert	4751 72 04	25,70	03	10



Berker arsys - für Dichtungsset Best.-Nr. 1010 00				
Edelstahl, Metall mattiert	× 4758 30 04	25,80	05	10



Berker R.1 R.3 - für Dichtungsset Best.-Nr. 1010 76 00				
polarweiß glänzend	4751 20 89	16,20	01	10
schwarz glänzend	4751 20 45	16,40	03	10



Steckdose SCHUKO mit Klappdeckel ▶ 494
- Beschriftungsfeld

Ausführung	Best.-Nr.	Preis	RG	VE
wg UP IP44 - für Dichtungsflansch Best.-Nr. 1884				
weiß glänzend	4719	18,30	05	10
polarweiß glänzend	4719 09	18,30	05	10
braun glänzend	4719 01	22,10	05	10



Berker arsys - für Dichtungsset Best.-Nr. 1010 00				
Edelstahl, Metall mattiert	× 4758 20 04	26,50	05	10



Steckdose SCHUKO mit Klappdeckel ▶ 494
- Beschriftungsfeld
- erhöhter Berührungsschutz

Ausführung	Best.-Nr.	Preis	RG	VE
Berker Q.1 Q.3 - für Dichtungsset Best.-Nr. 1010 72 00				
polarweiß samt	4752 60 89	17,20	01	10
anthrazit samt, lackiert	4752 60 86	20,10	03	10
alu samt, lackiert	4752 60 84	21,40	03	10



Berker K.1 K.5 - für Dichtungsset Best.-Nr. 1010 72 00				
polarweiß glänzend	4752 72 09	19,70	01	10
anthrazit matt, lackiert	4752 72 06	23,30	03	10
Alu, Aluminium eloxiert	4752 72 03	34,84	03	10
Edelstahl, Metall mattiert	4752 72 04	34,84	03	10



Steckdose SCHUKO mit Rahmen und Klappdeckel ▶ 494
- mit Dichtungsflansch

Ausführung	Best.-Nr.	Preis	RG	VE
wg UP IP44				
weiß glänzend	4718	26,70	05	10
polarweiß glänzend	4718 09	26,70	05	10
braun glänzend	4718 01	32,80	05	10



Steckdose SCHUKO mit Abdeckplatte und Klappdeckel

▶ 494

- Schraubklemmen
- mit Dichtungstopf

Ausführung	Best.-Nr.	Preis	RG	VE
wg UP IP44				
polarweiß glänzend	4211 09	26,10	05	1
grau glänzend	4211	26,10	05	1



Steckdose SCHUKO mit Klappdeckel

▶ 494

- Schloss - ungleiche Schließungen

Ausführung	Best.-Nr.	Preis	RG	VE
wg UP IP44 - für Dichtungsflansch Best.-Nr. 1884				
weiß glänzend	4763	58,90	05	1
polarweiß glänzend	4763 09	58,90	05	1
braun glänzend	4763 01	63,00	05	1



Berker Q.1 | Q.3 - für Dichtungsset Best.-Nr. 1010 72 00

polarweiß samt	4763 60 89	58,90	01	10
anthrazit samt, lackiert	4763 60 86	63,00	03	10
alu samt, lackiert	4763 60 84	63,90	03	10



Berker K.1 | K.5 - für Dichtungsset Best.-Nr. 1010 72 00

polarweiß glänzend	4763 70 09	61,90	01	10
anthrazit matt, lackiert	4763 70 06	62,30	03	10
alu matt, lackiert	4763 70 03	70,40	03	10
edelstahl matt, lackiert	4763 70 04	70,40	03	10



Steckdose SCHUKO mit Klappdeckel

▶ 494

- Schloss - ungleiche Schließungen
- Schraub-Liftklemmen

Ausführung	Best.-Nr.	Preis	RG	VE
Berker Q.1 Q.3 - für Dichtungsset Best.-Nr. 1010 72 00				
polarweiß samt	4163 60 89	58,90	01	10
anthrazit samt, lackiert	4163 60 86	63,00	03	10
alu samt, lackiert	4163 60 84	63,90	03	10



Berker K.1 | K.5 - für Dichtungsset Best.-Nr. 1010 72 00

polarweiß glänzend	4163 70 09	61,90	01	10
anthrazit matt, lackiert	4163 70 06	62,30	03	10
alu matt, lackiert	4163 70 03	70,40	03	10
edelstahl matt, lackiert	4163 70 04	70,40	03	10



Steckdose SCHUKO mit Abdeckplatte und Klappdeckel

▶ 494

- Schloss - ungleiche Schließungen
- Schraubklemmen
- mit Dichtungstopf

Ausführung	Best.-Nr.	Preis	RG	VE
wg UP IP44				
polarweiß glänzend	4212 09	70,10	05	1
grau glänzend	4212	70,10	05	1



Steckdosen SCHUKO für Spezialanwendungen



Steckdose SCHUKO mit Klappdeckel und Aufdruck

▶ 494



- Beschriftungsfeld
- erhöhter Berührungsschutz

Ausführung	Best.-Nr.	Preis	RG	VE
Berker Q.1 Q.3 - für Dichtungsset Best.-Nr. 1010 72 00				
polarweiß samt, Aufdruck "EDV" in rot	4752 60 59	17,20	03	10
polarweiß samt, Aufdruck "SV" in grün	4752 60 39	17,20	03	10
polarweiß samt, Aufdruck "ZSV" in orange	4752 60 49	17,20	03	10

Steckdosensysteme international



Steckdose mit Schutzkontaktstift und Klappdeckel

▶ 494



Ausführung	Best.-Nr.	Preis	RG	VE
Berker S.1 - für Dichtungsset Best.-Nr. 1010 89 0..				
weiß glänzend	67 6877 89 82	18,30	01	10
polarweiß glänzend	67 6877 89 89	18,30	01	10
polarweiß matt	67 6877 19 09	18,30	01	10
anthrazit matt	67 6877 16 06	18,60	03	10
alu matt, lackiert	67 6877 14 04	22,80	03	10
Berker R.1 R.3 - für Dichtungsset Best.-Nr. 1010 76 00				
polarweiß glänzend	67 6877 20 89	20,60	01	10



Steckdose mit Schutzkontaktstift und Klappdeckel

▶ 494

- Schraub-Liftklemmen



Ausführung	Best.-Nr.	Preis	RG	VE
Berker S.1 - für Dichtungsset Best.-Nr. 1010 89 0..				
weiß glänzend	67 6577 89 82	18,30	01	10
polarweiß glänzend	67 6577 89 89	18,30	01	10
polarweiß matt	67 6577 19 09	18,30	01	10
anthrazit matt	67 6577 16 06	18,60	03	10
alu matt, lackiert	67 6577 14 04	22,80	03	10
Berker R.1 R.3 - für Dichtungsset Best.-Nr. 1010 76 00				
polarweiß glänzend	67 6583 20 89	20,50	01	10
schwarz glänzend	67 6583 20 45	21,20	03	10





Steckdose mit Schutzkontaktstift und Klappdeckel ▶ 494

- Schloss - ungleiche Schließungen

Ausführung	Best.-Nr.	Preis	RG	VE
Berker Q.1 Q.3 - für Dichtungsset Best.-Nr. 1010 72 00				
polarweiß samt	67 6811 60 89	63,40	01	10
anthrazit samt, lackiert	67 6811 60 86	64,40	03	10
alu samt, lackiert	67 6811 60 84	67,90	03	10
Berker K.1 K.5 - für Dichtungsset Best.-Nr. 1010 72 00				
polarweiß glänzend	67 6811 70 09	66,30	01	10
anthrazit matt, lackiert	67 6811 70 06	67,10	03	10
Alu, Aluminium eloxiert	67 6811 70 03	74,10	03	10
Edelstahl, Metall mattiert	67 6811 70 04	74,10	03	10



Steckdose mit Schutzkontaktstift und Klappdeckel ▶ 494

- Schloss - ungleiche Schließungen

- Schraub-Liftklemmen

Ausführung	Best.-Nr.	Preis	RG	VE
Berker Q.1 Q.3 - für Dichtungsset Best.-Nr. 1010 72 00				
polarweiß samt	67 6511 60 89	63,40	01	10
anthrazit samt, lackiert	67 6511 60 86	64,40	03	10
alu samt, lackiert	67 6511 60 84	67,90	03	10
Berker K.1 K.5 - für Dichtungsset Best.-Nr. 1010 72 00				
polarweiß glänzend	67 6511 70 09	66,30	01	10
anthrazit matt, lackiert	67 6511 70 06	67,10	03	10
Alu, Aluminium eloxiert	67 6511 70 03	74,10	03	10
Edelstahl, Metall mattiert	67 6511 70 04	74,10	03	10



Steckdose mit Schutzkontakt und Klappdeckel ▶ 494

USA/CANADA NEMA 5-15 R

- Schraubklemmen

Ausführung	Best.-Nr.	Preis	RG	VE
wg UP IP44 - für Dichtungsflansch Best.-Nr. 1884				
weiß glänzend	4202	50,70	05	10



Steckdose mit Schutzkontakt und Klappdeckel ▶ 494

USA/CANADA NEMA 5-20 R

- Schraubklemmen

Ausführung	Best.-Nr.	Preis	RG	VE
wg UP IP44 - für Dichtungsflansch Best.-Nr. 1884				
weiß glänzend	4203	55,20	05	10

Abdeckungen für Schalter/Taster

Abdeckungen für Wippschalter/-taster

Wippe



Ausführung	Passend zu Wippschalter Wipptaster	Best.-Nr.	Seite ab S. 10 ab S. 10
Best.-Nr.	Preis	RG	VE
wg UP IP44 - für Dichtungsflansch Best.-Nr. 1884			
weiß glänzend	1550	8,80	05 10
polarweiß glänzend	1550 09	8,80	05 10
braun glänzend	1550 01	11,00	05 10



Berker S.1 - für Dichtungsset Best.-Nr. 1010 89 0..			
weiß glänzend	1629 89 82	3,20	01 10
polarweiß glänzend	1629 89 89	3,20	01 10
polarweiß matt	1629 19 09	3,20	01 10
anthrazit matt	1629 16 06	3,76	03 10
alu matt, lackiert	1629 14 04	6,35	03 10



Berker Q.1 Q.3 - für Dichtungsset Best.-Nr. 1010 71 00			
polarweiß samt	1620 60 89	3,20	01 10
anthrazit samt, lackiert	1620 60 86	3,75	03 10
alu samt, lackiert	1620 60 84	6,40	03 10



Berker K.1 K.5 - für Dichtungsset Best.-Nr. 1010 71 00			
polarweiß glänzend	1405 70 09	6,40	01 10
anthrazit matt, lackiert	1405 70 06	6,40	03 10
Alu, Aluminium eloxiert	1405 70 03	12,10	03 10
Edelstahl, Metall mattiert	1405 70 04	12,10	03 10



Berker R.1 R.3 - für Dichtungsset Best.-Nr. 1010 77 00			
polarweiß glänzend	1620 20 89	6,40	01 1
schwarz glänzend	1620 20 45	6,40	03 10

Wippe anschraubbar



Ausführung	Passend zu Wippschalter Wipptaster	Best.-Nr.	Seite ab S. 10 ab S. 10
Best.-Nr.	Preis	RG	VE
wg UP IP44 - für Dichtungsflansch Best.-Nr. 1884			
weiß glänzend	1559	11,20	05 10
polarweiß glänzend	1559 09	11,20	05 10
braun glänzend	1559 01	14,10	05 10

Wippe mit Aufdruck "IP44"

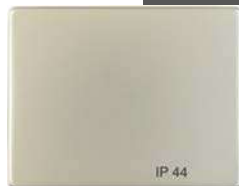

Ausführung	Passend zu Wippschalter Wipptaster	Best.-Nr.	Seite ab S. 10 ab S. 10
Best.-Nr.	Preis	RG	VE
Berker arsys - für Dichtungsset Best.-Nr. 1010 00			
Edelstahl, Metall mattiert	× 1424 10 04	12,30	05 10

Wippe mit Aufdruck Symbol



Ausführung	Passend zu Wippschalter Wipptaster	Best.-Nr.	Seite ab S. 10 ab S. 10
Best.-Nr.	Preis	RG	VE
Berker Q.1 Q.3 - für Dichtungsset Best.-Nr. 1010 71 00			
polarweiß samt, mit Aufdruck Symbol für Licht		1620 60 49	4,35 01 10
anthrazit samt, lackiert, mit Aufdruck Symbol für Licht		1620 60 46	4,90 03 10
alu samt, lackiert, mit Aufdruck Symbol für Licht		1620 60 44	7,40 03 10
polarweiß samt, mit Aufdruck Symbol für Klingel		1620 60 59	4,35 01 10
anthrazit samt, lackiert, mit Aufdruck Symbol für Klingel		1620 60 56	4,90 03 10
alu samt, lackiert, mit Aufdruck Symbol für Klingel		1620 60 54	7,40 03 10
polarweiß samt, mit Aufdruck Symbol für Türöffner		1620 60 69	4,35 01 10
anthrazit samt, lackiert, mit Aufdruck Symbol für Türöffner		1620 60 66	4,90 03 10
alu samt, lackiert, mit Aufdruck Symbol für Türöffner		1620 60 64	7,40 03 10
Berker R.1 R.3 - für Dichtungsset Best.-Nr. 1010 77 00			
polarweiß glänzend, mit Aufdruck Symbol für Licht		1620 20 79	7,40 01 10
schwarz glänzend, mit Aufdruck Symbol für Licht		1620 20 35	7,60 03 10
polarweiß glänzend, mit Aufdruck Symbol für Klingel		1620 20 69	7,40 01 10
schwarz glänzend, mit Aufdruck Symbol für Klingel		1620 20 25	7,60 03 10
polarweiß glänzend, mit Aufdruck Symbol für Türöffner		1620 20 59	7,40 01 10
schwarz glänzend, mit Aufdruck Symbol für Türöffner		1620 20 15	7,60 03 10



Wippe

- Beschriftungsfeld



Ausführung	Passend zu Wippschalter Wipptaster	Best.-Nr.	Seite ab S. 10 ab S. 10
Best.-Nr.	Preis	RG	VE
wg UP IP44 - für Dichtungsflansch Best.-Nr. 1884			
weiß glänzend		1629	11,90 05 10
polarweiß glänzend		1629 09	11,90 05 10
braun glänzend		1629 01	14,10 05 10
Berker Q.1 Q.3 - für Dichtungsset Best.-Nr. 1010 71 00			
polarweiß samt		1626 60 89	6,60 01 10
anthrazit samt, lackiert		1626 60 86	6,90 03 10
alu samt, lackiert		1626 60 84	9,40 03 10
Berker K.1 K.5 - für Dichtungsset Best.-Nr. 1010 71 00			
polarweiß glänzend		1426 70 09	9,40 01 10
anthrazit matt, lackiert		1426 70 06	9,50 03 10
Alu, Aluminium eloxiert		1426 70 03	15,10 03 10
Edelstahl, Metall mattiert		1426 70 04	15,10 03 10



Wippe mit Aufdruck "IP44"

- Beschriftungsfeld



Ausführung	Passend zu Wippschalter Wipptaster	Best.-Nr.	Seite ab S. 10 ab S. 10
Best.-Nr.	Preis	RG	VE
Berker arsys - für Dichtungsset Best.-Nr. 1010 00			
Edelstahl, Metall mattiert		× 1436 10 04	15,40 05 10



Wippe

- Linse

Ausführung	Passend zu Wippschalter Wipptaster	Best.-Nr.	Seite ab S. 10 ab S. 10	
	Best.-Nr.	Preis	RG	VE
wg UP IP44 - für Dichtungsflansch Best.-Nr. 1884				
weiß glänzend	1553	10,00	05	10
polarweiß glänzend	1553 09	10,00	05	10
braun glänzend	1553 11	12,30	05	10
Berker S.1 - für Dichtungsset Best.-Nr. 1010 89 0..				
weiß glänzend	1629 89 92	4,35	01	10
polarweiß glänzend	1629 89 99	4,35	01	10
polarweiß matt	1629 19 19	4,35	01	10
anthrazit matt	1629 16 16	4,92	03	10
alu matt, lackiert	1629 14 14	7,41	03	10
Berker Q.1 Q.3 - für Dichtungsset Best.-Nr. 1010 71 00				
polarweiß samt	1621 60 89	4,35	01	10
anthrazit samt, lackiert	1621 60 86	4,90	03	10
alu samt, lackiert	1621 60 84	7,40	03	10



Berker K.1 | K.5 - für Dichtungsset Best.-Nr. 1010 71 00

polarweiß glänzend	1415 70 09	7,40	01	10
anthrazit matt, lackiert	1415 70 06	7,60	03	10
Alu, Aluminium eloxiert	1415 70 03	13,10	03	10
Edelstahl, Metall mattiert	1415 70 04	13,10	03	10

Berker R.1 | R.3 - für Dichtungsset Best.-Nr. 1010 77 00

polarweiß glänzend	1621 20 89	7,40	01	10
schwarz glänzend	1621 20 45	7,60	03	10



Wippe anschraubbar

- Linse

Ausführung	Passend zu Wippschalter Wipptaster	Best.-Nr.	Seite ab S. 10 ab S. 10	
	Best.-Nr.	Preis	RG	VE
wg UP IP44 - für Dichtungsflansch Best.-Nr. 1884				
weiß glänzend	1557	12,40	05	10
polarweiß glänzend	1557 09	12,40	05	10
braun glänzend	1557 01	15,30	05	10



Wippe mit Aufdruck Symbol für Licht

- Linse

Ausführung	Passend zu Wippschalter Wipptaster	Best.-Nr.	Seite ab S. 10 ab S. 10	
	Best.-Nr.	Preis	RG	VE
Berker Q.1 Q.3 - für Dichtungsset Best.-Nr. 1010 71 00				
polarweiß samt	1621 60 79	5,60	01	10
anthrazit samt, lackiert	1621 60 76	6,10	03	10
alu samt, lackiert	1621 60 74	8,60	03	10
Berker R.1 R.3 - für Dichtungsset Best.-Nr. 1010 77 00				
polarweiß glänzend	1621 20 79	8,50	01	10
schwarz glänzend	1621 20 35	8,70	03	10



 Wippe					
- Beschriftungsfeld		Passend zu	Best.-Nr.		Seite
- Linse		Wippschalter			ab S. 10
		Wipptaster			ab S. 10
Ausführung		Best.-Nr.	Preis	RG	VE
Berker Q.1 Q.3 - für Dichtungsset Best.-Nr. 1010 71 00					
polarweiß samt		1628 60 89	7,60	01	10
anthrazit samt, lackiert		1628 60 86	7,90	03	10
alu samt, lackiert		1628 60 84	10,50	03	10
Berker K.1 K.5 - für Dichtungsset Best.-Nr. 1010 71 00					
polarweiß glänzend		1415 71 09	10,40	01	10
anthrazit matt, lackiert		1415 71 06	10,60	03	10
Alu, Aluminium eloxiert		1415 71 03	16,20	03	10
Edelstahl, Metall mattiert		1415 71 04	16,20	03	10

 Wippe mit Aufdruck Symbol für Klingel					
- Beschriftungsfeld		Passend zu	Best.-Nr.		Seite
- Linse		Wipptaster			ab S. 10
		Optional	Dichtungsset für Schalter/Taster	1010 71 00	128
Ausführung		Best.-Nr.	Preis	RG	VE
Berker Q.1 Q.3 - für Dichtungsset Best.-Nr. 1010 71 00					
polarweiß samt		1628 60 79	8,70	01	10
anthrazit samt, lackiert		1628 60 76	9,20	03	10
alu samt, lackiert		1628 60 74	10,50	03	10

 Wippe					
- großes Beschriftungsfeld		Passend zu	Best.-Nr.		Seite
- Linse		Wippschalter			ab S. 10
		Wipptaster			ab S. 10
		Optional	Dichtungsset für Schalter/Taster	1010 71 00	128
Ausführung		Best.-Nr.	Preis	RG	VE
Berker Q.1 Q.3 - für Dichtungsset Best.-Nr. 1010 71 00					
polarweiß samt		1696 60 89	7,60	01	10
anthrazit samt, lackiert		1696 60 86	7,90	03	10
alu samt, lackiert		1696 60 84	10,50	03	10
Berker K.1 K.5 - für Dichtungsset Best.-Nr. 1010 71 00					
polarweiß glänzend		1496 70 09	10,40	01	10
anthrazit matt, lackiert		1496 70 06	10,60	03	10
alu matt, lackiert		1496 70 03	16,20	03	10
edelstahl matt, lackiert		1496 70 04	16,20	03	10

 Wippe mit Aufdruck Symbol für Klingel					
- großes Beschriftungsfeld		Passend zu	Best.-Nr.		Seite
- Linse		Wipptaster			ab S. 10
		Optional	Dichtungsset für Schalter/Taster	1010 71 00	128
Ausführung		Best.-Nr.	Preis	RG	VE
Berker Q.1 Q.3 - für Dichtungsset Best.-Nr. 1010 71 00					
polarweiß samt		1696 60 79	8,70	01	10
anthrazit samt, lackiert		1696 60 76	8,70	03	10
alu samt, lackiert		1696 60 74	10,50	03	10

Abdeckungen für mehrpolige Wippschalter

Wippe mit Aufdruck "0"



Passend zu Mehrpolige Wippschalter **Best.-Nr.** **Seite**
ab S. 10

Ausführung Best.-Nr. Preis RG VE

wg UP IP44 - für Dichtungsflansch Best.-Nr. 1884

weiß glänzend	1551	10,00	05	10
polarweiß glänzend	1551 09	10,00	05	10
braun glänzend	1551 11	12,30	05	10

Berker S.1 - für Dichtungsset Best.-Nr. 1010 89 0..

weiß glänzend	1629 89 72	4,35	01	10
polarweiß glänzend	1629 89 79	4,35	01	10
polarweiß matt	1629 19 29	4,35	01	10
anthrazit matt	1629 16 26	4,92	03	10
alu matt, lackiert	1629 14 24	7,41	03	10

Berker Q.1 | Q.3 - für Dichtungsset Best.-Nr. 1010 71 00

polarweiß samt	1622 60 89	4,35	01	10
anthrazit samt, lackiert	1622 60 86	4,90	03	10
alu samt, lackiert	1622 60 84	7,40	03	10

Berker K.1 | K.5 - für Dichtungsset Best.-Nr. 1010 71 00

polarweiß glänzend	1425 71 09	7,40	01	10
anthrazit matt, lackiert	1425 71 06	7,60	03	10
Alu, Aluminium eloxiert	1425 71 03	13,10	03	10
Edelstahl, Metall mattiert	1425 71 04	13,10	03	10

Berker R.1 | R.3 - für Dichtungsset Best.-Nr. 1010 77 00

polarweiß glänzend	1622 20 89	7,40	01	10
schwarz glänzend	1622 20 45	7,60	03	10

Wippe mit Aufdruck "0"

- rote Linse



Passend zu Mehrpolige Wippschalter **Best.-Nr.** **Seite**
ab S. 10

Ausführung Best.-Nr. Preis RG VE

wg UP IP44 - für Dichtungsflansch Best.-Nr. 1884

weiß glänzend	1558	11,00	05	10
polarweiß glänzend	1558 09	11,00	05	10
braun glänzend	1558 01	13,20	05	10

Berker S.1 - für Dichtungsset Best.-Nr. 1010 89 0..

weiß glänzend	1629 89 62	5,60	01	10
polarweiß glänzend	1629 89 69	5,60	01	10
polarweiß matt	1629 19 39	5,60	01	10
anthrazit matt	1629 16 36	6,04	03	10
alu matt, lackiert	1629 14 34	8,58	03	10

Berker Q.1 | Q.3 - für Dichtungsset Best.-Nr. 1010 71 00

polarweiß samt	1624 60 89	5,60	01	10
anthrazit samt, lackiert	1624 60 86	6,00	03	10
alu samt, lackiert	1624 60 84	8,60	03	10

Berker K.1 | K.5 - für Dichtungsset Best.-Nr. 1010 71 00

anthrazit matt, lackiert	1417 71 06	8,70	03	10
Alu, Aluminium eloxiert	1417 71 03	14,20	03	10
Edelstahl, Metall mattiert	1417 71 04	14,20	03	10





Ausführung	Best.-Nr.	Preis	RG	VE
 Berker R.1 R.3 - für Dichtungsset Best.-Nr. 1010 77 00 schwarz glänzend	1624 20 45	8,70	03	10

Abdeckungen für Mehrfach Wippschalter/-taster

Ausführung	Best.-Nr.	Preis	RG	VE
 Wippe 2fach				
Passend zu Wippschalter 2fach Serientaster				Seite ab S. 11 ab S. 11
wg UP IP44 - für Dichtungsflansch Best.-Nr. 1884				
weiß glänzend	1552	12,50	05	10
polarweiß glänzend	1552 09	12,50	05	10
braun glänzend	1552 11	14,80	05	10

Ausführung	Best.-Nr.	Preis	RG	VE
 Wippe 2fach, anschraubbar				
Passend zu Wippschalter 2fach Serientaster				Seite ab S. 11 ab S. 11
wg UP IP44 - für Dichtungsflansch Best.-Nr. 1884				
weiß glänzend	1565	14,90	05	10
polarweiß glänzend	1565 09	14,90	05	10
braun glänzend	1565 11	17,40	05	10

Zentralstücke für Schlüsselschalter/-taster

Ausführung	Best.-Nr.	Preis	RG	VE
 Zentralstück für Schlüsselschalter/-taster				
Passend zu Schlüsselschalter/-taster Schließzylinder				Seite ab S. 11 24
wg UP IP44 - für Dichtungsflansch Best.-Nr. 1884				
weiß glänzend	1519 12	13,30	04	10
polarweiß glänzend	1519 19	13,30	04	10
braun glänzend	1519 11	16,40	04	10
 Berker Q.1 Q.3 - für Dichtungsset Best.-Nr. 1010 70 00				
polarweiß samt	1507 60 89	8,40	04	10
anthrazit samt, lackiert	1507 60 86	11,20	04	10
alu samt, lackiert	1507 60 84	15,60	04	10
 Berker K.1 K.5 - für Dichtungsset Best.-Nr. 1010 70 00				
polarweiß glänzend	1505 70 09	11,70	04	10
anthrazit matt, lackiert	1505 70 06	11,90	04	10
alu matt, lackiert	1505 70 03	18,90	04	10
edelstahl matt, lackiert	1505 70 04	18,90	04	10
 Berker R.1 R.3 - für Dichtungsset Best.-Nr. 1010 77 00				
polarweiß glänzend	1507 20 89	11,70	04	10
schwarz glänzend	1507 20 45	11,90	04	10

Abdeckungen für Dimmer



Zentralstück für Drehdimmer/Drehpotenziometer - Regulierknopf



Passend zu	Best.-Nr.	Seite
Drehdimmer		ab S. 14
DALI Drehpotenziometer		ab S. 14
1 - 10 V Drehpotenziometer		ab S. 15
Optional		
Dichtungsset 1fach für Steckdosen/Zentralstücke, Wippschalter/-taster und Jalousie-Schlüsselschalter/-taster	1010 89 0 ..	94

Ausführung	Best.-Nr.	Preis	RG	VE
------------	-----------	-------	----	----

Berker S.1 - für Dichtungsset Best.-Nr. 1010 89 0..

weiß glänzend	1137 89 82	5,90	04	10
polarweiß glänzend	1137 89 89	5,90	04	10
polarweiß matt	1137 19 09	5,90	04	10
anthrazit matt	1137 16 06	11,70	04	10
alu matt, lackiert	1137 14 04	14,00	04	10

Berker Q.1 | Q.3 - für Dichtungsset Best.-Nr. 1010 72 00

polarweiß samt	1137 60 89	5,90	04	10
anthrazit samt, lackiert	1137 60 86	11,70	04	10
alu samt, lackiert	1137 60 84	14,00	04	10

Berker K.1 | K.5 - für Dichtungsset Best.-Nr. 1010 72 00

polarweiß glänzend	1135 70 09	14,00	04	10
anthrazit matt, lackiert	1135 70 06	14,10	04	10
Alu, Aluminium eloxiert	1135 70 03	26,20	04	10
Edelstahl, Metall mattiert	1135 70 04	26,20	04	10

Berker R.1 | R.3 - für Dichtungsset Best.-Nr. 1010 76 00

polarweiß glänzend	1137 20 89	14,00	04	10
schwarz glänzend	1137 20 45	14,10	04	10



Abdeckungen für Jalousieschalter/-taster

Wippen mit Aufdruck



Wippe mit Aufdruck Symbol Pfeile



Ausführung	Best.-Nr.	Preis	RG	VE
Berker Q.1 Q.3 - für Dichtungsset Best.-Nr. 1010 72 00				
polarweiß samt	1620 60 79	4,35	01	10
anthrazit samt, lackiert	1620 60 76	4,90	03	10
alu samt, lackiert	1620 60 74	7,40	03	10

Berker K.1 | K.5 - für Dichtungsset Best.-Nr. 1010 72 00

polarweiß glänzend	1405 71 09	7,40	01	10
anthrazit matt, lackiert	1405 71 06	7,60	03	10
Alu, Aluminium eloxiert	1405 71 03	13,10	03	10
Edelstahl, Metall mattiert	1405 71 04	13,10	03	10

Berker R.1 | R.3 - für Dichtungsset Best.-Nr. 1010 76 00

polarweiß glänzend	1620 20 49	7,40	01	10
schwarz glänzend	1620 20 05	7,60	03	10



Wippe 2fach mit Aufdruck Symbol Pfeil

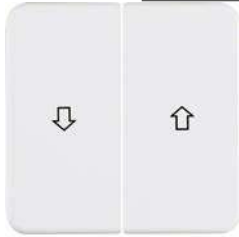

Ausführung	Best.-Nr.	Preis	RG	VE
wg UP IP44 - für Dichtungsflansch Best.-Nr. 1884				
weiß glänzend	1552 22	14,80	05	10
polarweiß glänzend	1552 29	14,80	05	10
braun glänzend	1552 21	17,10	05	10

Passend zu
Jalousie-Serienschalter 1-polig
Jalousie-Serientaster 1-polig

Best.-Nr.
3035 20
5035 20

Seite
28
28

Zentralstücke für Jalousie-Drehschalter

Zentralstück mit Drehknopf für Jalousie-Drehschalter



Ausführung	Best.-Nr.	Preis	RG	VE
Berker Q.1 Q.3 - für Dichtungsset Best.-Nr. 1010 72 00				
polarweiß samt	10 8060 89 00	6,80	01	1
anthrazit samt, lackiert	10 8060 86 00	10,40	03	1
alu samt, lackiert	10 8060 84 00	15,00	03	1

Passend zu
Jalousie-Drehschalter 1-polig
Jalousie-Drehschalter 2-polig

Best.-Nr.
3841 03 ..
3842 03 ..

Seite
28
28

Optional
Dichtungsset für Steckdosen/Zentralstücke 1010 72 00 .. 127



Ausführung	Best.-Nr.	Preis	RG	VE
Berker K.1 K.5 - für Dichtungsset Best.-Nr. 1010 72 00				
polarweiß glänzend	10 7771 09 00	11,10	01	1
anthrazit matt, lackiert	10 7771 06 00	14,00	03	1
Alu, Aluminium eloxiert	10 7771 03 00	15,80	03	1
Edelstahl, Metall mattiert	10 7771 04 00	15,80	03	1



Ausführung	Best.-Nr.	Preis	RG	VE
Berker R.1 R.3 - für Dichtungsset Best.-Nr. 1010 76 00				
polarweiß glänzend	10 8020 89 00	11,10	01	1
schwarz glänzend	10 8020 45 00	14,00	03	1

Zentralstücke für Jalousie-Schlüsselschalter/-taster

Zentralstück für Jalousie-Schlüsselschalter/ Schlüsseltaster



Ausführung	Best.-Nr.	Preis	RG	VE
wg UP IP44 - für Dichtungsflansch Best.-Nr. 1884				
weiß glänzend	1518 12	13,30	04	10
polarweiß glänzend	1518 19	13,30	04	10
braun glänzend	1518 11	16,40	04	10

Passend zu
Schließzylinder
Jalousie-Schalter 1-polig für Schließzylinder
Jalousie-Taster 1-polig für Schließzylinder

Best.-Nr.
3821 20
3831 20

Seite
ab S. 30
29
29



Ausführung	Best.-Nr.	Preis	RG	VE
Berker S.1 - für Dichtungsset Best.-Nr. 1010 89 01				
weiß glänzend	1508 89 82	8,40	04	10
polarweiß glänzend	1508 89 89	8,40	04	10
polarweiß matt	1508 19 09	8,40	04	10
anthrazit matt	1508 16 06	11,20	04	10
alu matt, lackiert	1508 14 04	15,60	04	10



Ausführung	Best.-Nr.	Preis	RG	VE
Berker Q.1 Q.3 - für Dichtungsset Best.-Nr. 1010 70 00				
polarweiß samt	1506 60 89	8,40	04	10
anthrazit samt, lackiert	1506 60 86	11,20	04	10
alu samt, lackiert	1506 60 84	15,60	04	10

Ausführung	Best.-Nr.	Preis	RG	VE
Berker K.1 K.5 - für Dichtungsset Best.-Nr. 1010 70 00				
polarweiß glänzend	1504 71 09	11,70	04	10
anthrazit matt, lackiert	1504 71 06	11,90	04	10
alu matt, lackiert	1504 71 03	18,90	04	10
edelstahl matt, lackiert	1504 71 04	18,90	04	10

Berker R.1 R.3 - für Dichtungsset Best.-Nr. 1010 77 00				
polarweiß glänzend	1506 20 89	11,70	04	10
schwarz glänzend	1506 20 45	11,90	04	10

Abdeckungen HLK

Abdeckungen für Heizungsanwendungen

Wippe mit Aufdruck "Heizung - 0"	Passend zu	Best.-Nr.	Seite
- rote Linse	Einpolige Einsätze		ab S. 37
			

Ausführung	Best.-Nr.	Preis	RG	VE
wg UP IP44 - für Dichtungsflansch Best.-Nr. 1884				
polarweiß glänzend	1569 19	10,60	05	10
Berker S.1 - für Dichtungsset Best.-Nr. 1010 89 0..				
polarweiß glänzend	1621 89 99	5,60	01	10
polarweiß matt	1621 89 09	5,60	01	10

				
--	--	--	--	--

				
--	--	--	--	--

Berker Q.1 | Q.3 - für Dichtungsset Best.-Nr. 1010 71 00

polarweiß samt	1621 60 09	5,60	01	10
----------------	-------------------	-------------	----	----

Berker K.1 | K.5 - für Dichtungsset Best.-Nr. 1010 71 00

polarweiß glänzend	1621 60 99	8,50	01	10
--------------------	-------------------	-------------	----	----

Berker R.1 | R.3 - für Dichtungsset Best.-Nr. 1010 77 00

polarweiß glänzend	1621 20 59	8,50	01	10
--------------------	-------------------	-------------	----	----

Zentralstück mit Glasscheibe	Passend zu	Best.-Nr.	Seite
- Wippe	Einpolige Einsätze		ab S. 37
			

Ausführung	Best.-Nr.	Preis	RG	VE
wg UP IP44 - für Dichtungsflansch Best.-Nr. 1884				
rot glänzend	1295	19,90	05	10

Zentralstücke für Klimaanlage-/Lüfterregler

Zentralstück mit Drehknopf für 3-Stufenschalter

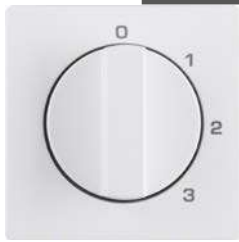

- 0-Stellung

Passend zu
3-Stufenschalter

Best.-Nr.
3861 ..

Seite
38

Ausführung

Best.-Nr.

Preis

RG VE

Berker Q.1 | Q.3 - für Dichtungsset Best.-Nr. 1010 72 00

polarweiß samt	10 9660 89 00	6,80	01	1
anthrazit samt, lackiert	10 9660 86 00	10,40	03	1
alu samt, lackiert	10 9660 84 00	15,00	03	1

Berker K.1 | K.5 - für Dichtungsset Best.-Nr. 1010 72 00

polarweiß glänzend	10 8771 09 00	11,10	01	1
anthrazit matt, lackiert	10 8771 06 00	14,00	03	1
Alu, Aluminium eloxiert	10 8771 03 00	15,80	03	1
Edelstahl, Metall mattiert	10 8771 04 00	15,80	03	1

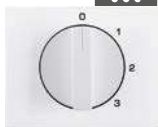

Berker R.1 | R.3 - für Dichtungsset Best.-Nr. 1010 76 00

polarweiß glänzend	10 9620 89 00	11,10	01	1
schwarz glänzend	10 9620 45 00	14,00	03	1



Zentralstück mit Drehknopf für 3-Stufenschalter



Passend zu
3-Stufenschalter

Best.-Nr.
3861 ..

Seite
38

Ausführung

Best.-Nr.

Preis

RG VE

Berker Q.1 | Q.3 - für Dichtungsset Best.-Nr. 1010 72 00

polarweiß samt, ohne 0-Stellung: 2-1-3	10 8460 89 00	6,80	01	1
anthrazit samt, lackiert, ohne 0-Stellung: 2-1-3	10 8460 86 00	10,40	03	1
alu samt, lackiert, ohne 0-Stellung: 2-1-3	10 8460 84 00	15,00	03	1

Berker K.1 | K.5 - für Dichtungsset Best.-Nr. 1010 72 00

polarweiß glänzend, ohne 0-Stellung: 2-1-3	10 8871 09 00	11,10	01	1
anthrazit matt, lackiert, ohne 0-Stellung: 2-1-3	10 8871 06 00	14,00	03	1
Alu, Aluminium eloxiert, ohne 0-Stellung: 2-1-3	10 8871 03 00	15,80	03	1
Edelstahl, Metall mattiert, ohne 0-Stellung: 2-1-3	10 8871 04 00	15,80	03	1



Berker R.1 | R.3 - für Dichtungsset Best.-Nr. 1010 76 00

polarweiß glänzend, ohne 0-Stellung: 2-1-3	10 8420 89 00	11,10	01	1
schwarz glänzend, ohne 0-Stellung: 2-1-3	10 8420 45 00	14,00	03	1



Abdeckungen für Lichtsignale

Zentralstück für Drucktaster/Lichtsignal E10



Ausführung	Best.-Nr.	Preis	RG	VE
wg UP IP44 - für Dichtungsflansch Best.-Nr. 1884				
weiß glänzend	1530	5,20	05	10
polarweiß glänzend	1530 09	5,20	05	10
braun glänzend	1530 01	8,70	05	10

Passend zu Drucktaster/Lichtsignal E10, Schließer Best.-Nr. 5101 .. Seite 21

Zentralstück für Lichtsignal E14



Ausführung	Best.-Nr.	Preis	RG	VE
Berker Q.1 Q.3 - für Dichtungsset Best.-Nr. 1010 72 00				
polarweiß samt	1198 60 89	4,10	01	10
anthrazit samt, lackiert	1198 60 86	6,60	03	10
alu samt, lackiert	1198 60 84	9,60	03	10

Passend zu Lichtsignal E14 Best.-Nr. 5131 02 Seite 22



Ausführung	Best.-Nr.	Preis	RG	VE
Berker K.1 K.5 - für Dichtungsset Best.-Nr. 1010 72 00				
polarweiß glänzend	1167 70 09	6,60	01	10
anthrazit matt, lackiert	1167 70 06	6,70	03	10
alu matt, lackiert	1167 70 03	11,30	03	10
edelstahl matt, lackiert	1167 70 04	11,30	03	10



Ausführung	Best.-Nr.	Preis	RG	VE
Berker R.1 R.3 - für Dichtungsset Best.-Nr. 1010 76 00				
polarweiß glänzend	1198 20 89	6,60	01	10
schwarz glänzend	1198 20 45	6,70	03	10

Blindverschlüsse

Blindverschluss mit Zentralstück



Ausführung	Best.-Nr.	Preis	RG	VE
Berker Q.1 Q.3 - für Dichtungsset Best.-Nr. 1010 72 00				
polarweiß samt ¹⁾	1009 60 89	9,20	01	20
anthrazit samt, lackiert ¹⁾	1009 60 86	11,20	03	20
alu samt, lackiert ¹⁾	1009 60 84	14,40	03	20
polarweiß samt ²⁾	67 1009 60 89	9,20	01	10
anthrazit samt, lackiert ²⁾	67 1009 60 86	11,20	03	10
alu samt, lackiert ²⁾	67 1009 60 84	14,40	03	10



Ausführung	Best.-Nr.	Preis	RG	VE
Berker K.1 K.5 - für Dichtungsset Best.-Nr. 1010 72 00				
polarweiß glänzend ¹⁾	1045 70 09	10,60	01	20
anthrazit matt, lackiert ¹⁾	1045 70 06	11,20	03	20
Alu, Aluminium eloxiert ¹⁾	1045 70 03	18,20	03	20
Edelstahl, Metall mattiert ¹⁾	1045 70 04	18,20	03	20
polarweiß glänzend ²⁾	67 1045 70 09	10,60	01	10
anthrazit matt, lackiert ²⁾	67 1045 70 06	11,20	03	10
Alu, Aluminium eloxiert ²⁾	67 1045 70 03	18,20	03	10
Edelstahl, Metall mattiert ²⁾	67 1045 70 04	18,20	03	10

Ausführung	Best.-Nr.	Preis	RG	VE
Berker R.1 R.3 - für Dichtungsset Best.-Nr. 1010 76 00				
polarweiß glänzend ¹⁾	1009 20 89	10,60	01	20
schwarz glänzend ¹⁾	1009 20 45	11,20	03	20



¹⁾ ohne Spreizkrallen
²⁾ mit Sockel und Spreizkrallen

Blindverschluss mit Zentralstück, anschraubbar

Ausführung	Best.-Nr.	Preis	RG	VE
Berker Q.1 Q.3 - für Dichtungsset Best.-Nr. 1010 72 00				
polarweiß samt	1009 60 79	11,50	01	20
anthrazit samt, lackiert	1009 60 76	13,70	03	20
alu samt, lackiert	1009 60 74	16,60	03	20
Berker K.1 K.5 - für Dichtungsset Best.-Nr. 1010 72 00				
polarweiß glänzend	1045 71 09	13,00	01	20
anthrazit matt, lackiert	1045 71 06	13,70	03	20

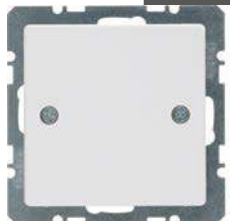

Barrierefreies Bauen

Wippen - Barrierefreies Bauen

Wippe für Barrierefreies Bauen

- Führung für Mundstab
- Linse

Passend zu
Wippschalter
Wipptaster

Best.-Nr.

Seite
ab S. 10
ab S. 10



Ausführung	Best.-Nr.	Preis	RG	VE
Berker Q.1 Q.3 - für Dichtungsset Best.-Nr. 1010 71 00				
polarweiß samt	1661 60 49	10,10	01	10
Berker K.1 K.5 - für Dichtungsset Best.-Nr. 1010 71 00				
polarweiß glänzend	1661 71 09	11,50	01	10



Berker R.1 | R.3 - für Dichtungsset Best.-Nr. 1010 77 00

polarweiß glänzend	1661 20 49	11,50	01	10
--------------------	-------------------	--------------	----	----



Wippe für Barrierefreies Bauen

- abtastbares Symbol Licht
- orange Linse

Passend zu
Wippschalter
Wipptaster

Best.-Nr.

Seite
ab S. 10
ab S. 10

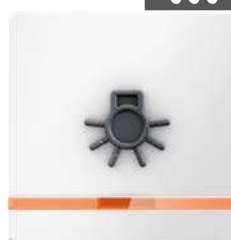

Ausführung	Best.-Nr.	Preis	RG	VE
Berker Q.1 Q.3 - für Dichtungsset Best.-Nr. 1010 71 00				
polarweiß samt	1651 60 49	8,90	01	10

	Berker K.1 K.5 - für Dichtungsset Best.-Nr. 1010 71 00				
	polarweiß glänzend	1651 71 09	10,70	01	10

	Berker R.1 R.3 - für Dichtungsset Best.-Nr. 1010 77 00				
	polarweiß glänzend	1651 20 49	10,70	01	10

	Wippe für Barrierefreies Bauen				
	- abtastbares Symbol Klingel - orange Linse	Passend zu Wipptaster	Best.-Nr.	Seite ab S. 10	
Ausführung		Best.-Nr.	Preis	RG	VE
Berker Q.1 Q.3 - für Dichtungsset Best.-Nr. 1010 71 00					
polarweiß samt		1651 60 59	8,90	01	10
Berker K.1 K.5 - für Dichtungsset Best.-Nr. 1010 71 00					
polarweiß glänzend		1651 72 09	10,70	01	10

	Berker R.1 R.3 - für Dichtungsset Best.-Nr. 1010 77 00				
	polarweiß glänzend	1651 20 89	10,70	01	10

	Wippe für Barrierefreies Bauen				
	- abtastbares Symbol für Türöffner - orange Linse	Passend zu Wipptaster	Best.-Nr.	Seite ab S. 10	
Ausführung		Best.-Nr.	Preis	RG	VE
Berker Q.1 Q.3 - für Dichtungsset Best.-Nr. 1010 71 00					
polarweiß samt		1651 60 69	8,90	01	10
Berker K.1 K.5 - für Dichtungsset Best.-Nr. 1010 71 00					
polarweiß glänzend		1651 73 09	10,70	01	10

	Berker R.1 R.3 - für Dichtungsset Best.-Nr. 1010 77 00				
	polarweiß glänzend	1651 20 69	10,70	01	10

Dichtungen IP44



Dichtungsset 1fach für Steckdosen/ Zentralstücke, Wippschalter/-taster und Jalousie- Schlüsselschalter/-taster

Ausführung	Best.-Nr.	Preis	RG	VE
Berker S.1				
transparent, 1fach	1010 89 01	4,45	05	1

Passend zu	Best.-Nr.	Seite
Steckdosen SCHUKO mit Klappdeckel		ab S. 296
Steckdose mit Schutzkontaktstift und Klappdeckel		ab S. 299
Abdeckungen für Wippschalter/-taster		ab S. 301
Abdeckungen für mehrpolige Wippschalter		ab S. 305
Abdeckungen für Dimmer		ab S. 307
Zentralstücke für Jalousie-Schlüsselschalter/-taster		ab S. 308
Wippe mit Aufdruck "Heizung - 0"		ab S. 309
Rahmen		ab S. 89
Zentralstück für Drehdimmer/Drehpotenziometer	1137 14 04 ..	70
Zentralstück für Drehdimmer/Drehpotenziometer	1137 16 06 ..	70
Zentralstück für Drehdimmer/Drehpotenziometer	1137 19 09 ..	70
Zentralstück für Drehdimmer/Drehpotenziometer	1137 89 8 ..	70



Dichtungsset für Steckdosen/Zentralstücke/Schalter/ Taster

Nicht für Kombinationen mit Jalousie
Schlüsselschaltern/-tastern geeignet.

Ausführung	Best.-Nr.	Preis	RG	VE
Berker S.1				
transparent, 2fach	1010 89 02	8,90	05	1
transparent, 3fach	1010 89 03	13,30	05	1

Passend zu	Best.-Nr.	Seite
Steckdosen SCHUKO mit Klappdeckel		ab S. 296
Steckdose mit Schutzkontaktstift und Klappdeckel		ab S. 299
Abdeckungen für Wippschalter/-taster		ab S. 301
Abdeckungen für mehrpolige Wippschalter		ab S. 305
Abdeckungen für Dimmer		ab S. 307
Wippe mit Aufdruck "Heizung - 0"		ab S. 309
Rahmen		ab S. 89
Zentralstück für Drehdimmer/Drehpotenziometer	1137 14 04 ..	70
Zentralstück für Drehdimmer/Drehpotenziometer	1137 16 06 ..	70
Zentralstück für Drehdimmer/Drehpotenziometer	1137 19 09 ..	70
Zentralstück für Drehdimmer/Drehpotenziometer	1137 89 8 ..	70



Dichtungsset für Steckdosen/Zentralstücke

Ausführung	Best.-Nr.	Preis	RG	VE
Berker Q.1 Q.3, K.1 K.5				
transparent	1010 72 00	4,45	01	1

Passend zu	Best.-Nr.	Seite
Steckdosen SCHUKO mit Klappdeckel		ab S. 296
Steckdosensysteme international		ab S. 299
Zentralstück für Drehdimmer/Drehpotenziometer		ab S. 307
Zentralstück für Lichtsignal E14		ab S. 311
Zentralstück mit Drehknopf für Jalousie-Dreh- schalter		ab S. 308
Zentralstücke für Klimaanlage/-Lüfterregler		ab S. 310
Blindverschlüsse		ab S. 311
Rahmen		ab S. 132
Rahmen		ab S. 172



Dichtungsset für Steckdosen/Zentralstücke

Ausführung	Best.-Nr.	Preis	RG	VE
Berker R.1 R.3				
transparent	1010 76 00	4,45	01	1

Passend zu	Best.-Nr.	Seite
Steckdosen SCHUKO mit Klappdeckel		ab S. 296
Steckdosensysteme international		ab S. 299
Zentralstück für Drehdimmer/Drehpotenziometer		ab S. 307
Zentralstück für Lichtsignal E14		ab S. 311
Zentralstück mit Drehknopf für Jalousie-Dreh-schalter		ab S. 308
Zentralstücke für Klimaanlage/-Lüfterregler		ab S. 310
Blindverschlüsse		ab S. 311
Rahmen		ab S. 225
Rahmen		ab S. 229



Dichtungsset für Schalter/Taster

Ausführung	Best.-Nr.	Preis	RG	VE
Berker Q.1 Q.3, K.1 K.5				
transparent	1010 71 00	4,45	01	1

Passend zu	Best.-Nr.	Seite
Abdeckungen für Wippschalter/-taster		ab S. 301
Abdeckungen für mehrpolige Wippschalter		ab S. 305
Wippen - Barrierefreies Bauen		ab S. 312
Abdeckungen für Heizungsanwendungen		ab S. 309
Rahmen		ab S. 132
Rahmen		ab S. 172
Wippe mit Aufdruck "Heizung - 0"	1621 60 99 ..	160



Dichtungsset für Schalter/Taster

Ausführung	Best.-Nr.	Preis	RG	VE
Berker R.1 R.3				
transparent	1010 77 00	4,45	01	1

Passend zu	Best.-Nr.	Seite
Abdeckungen für Wippschalter/-taster		ab S. 301
Abdeckungen für mehrpolige Wippschalter		ab S. 305
Wippen - Barrierefreies Bauen		ab S. 312
Abdeckungen für Heizungsanwendungen		ab S. 309
Rahmen		ab S. 225
Rahmen		ab S. 229
Wippe mit Aufdruck "Heizung - 0"	1621 20 59 ..	218



Dichtungsset für arsys IP44 Geräte

Ausführung	Best.-Nr.	Preis	RG	VE
Berker arsys IP44				
transparent	× 1010 00	4,50	01	10

Passend zu	Best.-Nr.	Seite
Steckdosen SCHUKO mit Klappdeckel		ab S. 296
Abdeckungen für Wippschalter/-taster		ab S. 301



Dichtungsset für Schlüsselschalter/-taster

Ausführung	Best.-Nr.	Preis	RG	VE
Berker Q.1 Q.3, K.1 K.5				
transparent	1010 70 00	4,45	01	1

Passend zu	Best.-Nr.	Seite
Zentralstück für Schlüsselschalter/-taster		ab S. 306
Zentralstück für Jalousie-Schlüsselschalter/Schlüsseltaster		ab S. 308
Rahmen		ab S. 132
Rahmen		ab S. 172



Dichtungsset für Schlüsselschalter/-taster

Ausführung	Best.-Nr.	Preis	RG	VE	Seite
Berker R.1 R.3 R.8					ab S. 306 ab S. 308
transparent	1010 78 00	4,45	01	1	ab S. 225 ab S. 229

Rahmen mit Dichtung



Rahmen mit Dichtung

- Dichtung

Ausführung	Best.-Nr.	Preis	RG	VE	Seite
wg UP IP44					316
weiß glänzend, 1fach	1328	9,40	05	10	
weiß glänzend, 2fach	1329	11,00	05	2	
weiß glänzend, 3fach	1330	20,40	05	2	



Rahmen mit Dichtung

- Dichtung

Ausführung	Best.-Nr.	Preis	RG	VE	Seite
wg UP IP44					316
polarweiß glänzend, 1fach	1328 09	9,40	05	10	
polarweiß glänzend, 2fach	1329 09	11,00	05	2	
polarweiß glänzend, 3fach	1330 09	20,40	05	2	



Rahmen mit Dichtung

- Dichtung

Ausführung	Best.-Nr.	Preis	RG	VE	Seite
wg UP IP44					316
braun glänzend, 1fach	1328 01	11,10	05	10	
braun glänzend, 2fach	1329 01	12,60	05	2	
braun glänzend, 3fach	1330 01	21,90	05	2	



Dichtungsflansch für wassergeschützt UP Geräte

Ausführung	Best.-Nr.	Preis	RG	VE	Seite
wg UP IP44					ab S. 296 ab S. 299 ab S. 301 ab S. 305 ab S. 306 ab S. 306 ab S. 311 ab S. 307 ab S. 309 ab S. 316
grau	1884	1,35	05	10	

Zwischenringe für Zentralplatten



Zwischenring mit Klappdeckel
- Beschriftungsfeld

Passend zu	Best.-Nr.	Seite
Zentralplatte mit TAE-Ausschnitt		ab S. 77
Zentralplatte für Antennen-Steckdose 4Loch (Ankaro)		ab S. 79
Zentralplatte für Antennen-Steckdose 4Loch (Hirschmann)		ab S. 79
Zentralplatte mit Einbauöffnung Ø 18,8 mm		ab S. 80
Zentralplatte für Potenzialausgleich-Steckdose		ab S. 88

Ausführung	Best.-Nr.	Preis	RG	VE
weiß glänzend	1022 50	12,00	05	10
polarweiß glänzend	1022 59	12,00	05	10
braun glänzend	1022 51	14,40	05	10



Zentralplatte für Antennen-Steckdose 2Loch

Passend zu	Best.-Nr.	Seite
Zwischenring mit Klappdeckel		ab S. 317
Antennen-Steckdose 2Loch Einzeldose	4502 ..	45

Ausführung	Best.-Nr.	Preis	RG	VE
weiß glänzend	1486 02	3,80	05	10
polarweiß	1486 09	3,80	05	10
braun glänzend	1486 01	6,90	05	10

Feuchtrauminstallation Aufputz



Für Wind und Wetter, unsere Programme mit hohem Schutzgrad gegen Wasser: Mit Berker W.1 für die Aufputz- und Unterputzmontage ist alles in trockenen Tüchern. Seien Sie sicher: Der Berker W.1, geprüft nach der Schutzart IP55, macht immer eine gute Figur. Der mehrfach für sein Design prämierte Schalter ist nicht nur besonders hart im Nehmen, sondern auch wassergeschützt und optional per LED beleuchtbar. Ausgezeichnet mit dem Preis „Design Plus powered by light+building“ und dem „German Design Award“ im Segment „Excellent Product Design“ (Kategorie „Building and Energy“).

- Viel Freiraum bei der Installation im Gehäuse.
- Gehäuse, Wippen und Klappdeckel aus schlagfestem Thermoplast in grau, polarweiß (Berker W.1) .
- UV-beständig und somit geeignet für den Außenbereich.
- Schrauben und Klappdeckelfedern aus rostfreiem Edelstahl/Klappdeckelachsen aus korrosionsgeschütztem Messing.
- Großflächige Bedienelemente.

Berker W.1

Steckdosen SCHUKO mit Klappdeckel	320
Steckdosensysteme international	324
Schalter/Taster	325
Kombinationen	327
Zeitschaltuhren	328
Jalousieschalter/-taster	328
Schalter für Heizungsanlagen	329
Kommunikations-/Multimediatechnik	329
Ergänzungsprodukte	330
Modulares System	330
Zubehör	341
Druckguss IP44	
Schalter/Taster	344

Steckdosen SCHUKO mit Klappdeckel

	Steckdose SCHUKO mit Klappdeckel AP				▶ 518
	Nennspannung	250 V~	Passend zu Optional LED-Rahmen 1fach, beleuchtbar 12 ... 24 V, für Gehäuse AP LED-Rahmen 1fach, beleuchtbar 230 V, für Gehäuse AP	Best.-Nr.	Seite
	Nennstrom	16 A			
	Ausführung		Best.-Nr.	Preis	RG
grau/lichtgrau matt		4740 35 15	11,40	20	10
polarweiß matt		4740 35 12	11,40	20	1

	Steckdose SCHUKO mit Klappdeckel AP - erhöhter Berührungsschutz				▶ 518
	Nennspannung	250 V~	Passend zu Optional LED-Rahmen 1fach, beleuchtbar 12 ... 24 V, für Gehäuse AP LED-Rahmen 1fach, beleuchtbar 230 V, für Gehäuse AP	Best.-Nr.	Seite
	Nennstrom	16 A			
	Ausführung		Best.-Nr.	Preis	RG
grau/lichtgrau matt		4763 35 05	13,90	10	10
polarweiß matt		4763 35 02	13,90	10	1

	Steckdose SCHUKO mit Klappdeckel AP - erhöhter Berührungsschutz - Schraubklemmen				▶ 518
	Nennspannung	250 V~	Passend zu Optional LED-Rahmen 1fach, beleuchtbar 12 ... 24 V, für Gehäuse AP LED-Rahmen 1fach, beleuchtbar 230 V, für Gehäuse AP	Best.-Nr.	Seite
	Nennstrom	16 A			
	Ausführung		Best.-Nr.	Preis	RG
grau/lichtgrau matt		4763 35 25	13,90	10	10
polarweiß matt		4763 35 22	13,90	10	1

	Steckdose SCHUKO mit Klappdeckel AP - Beschriftungsfeld				▶ 518
	Nennspannung	250 V~	Passend zu Optional LED-Rahmen 1fach, beleuchtbar 12 ... 24 V, für Gehäuse AP LED-Rahmen 1fach, beleuchtbar 230 V, für Gehäuse AP	Best.-Nr.	Seite
	Nennstrom	16 A			
	Ausführung		Best.-Nr.	Preis	RG
grau/lichtgrau matt		4741 35 15	13,80	10	10
polarweiß matt		4741 35 12	13,80	10	1

	Steckdose SCHUKO mit Klappdeckel AP - Beschriftungsfeld - erhöhter Berührungsschutz				▶ 518
	Nennspannung	250 V~	Passend zu Optional LED-Rahmen 1fach, beleuchtbar 12 ... 24 V, für Gehäuse AP	Best.-Nr.	Seite
	Nennstrom	16 A			
	Ausführung		Best.-Nr.	Preis	RG
grau/lichtgrau matt		4741 35 25	16,44	10	1
polarweiß matt		4741 35 22	16,44	10	1

	Steckdose SCHUKO mit Klappdeckel AP - Beschriftungsfeld - Schloss - ungleiche Schließungen - erhöhter Berührungsschutz				▶ 518
	Nennspannung	250 V~	Passend zu Optional LED-Rahmen 1fach, beleuchtbar 12 ... 24 V, für Gehäuse AP LED-Rahmen 1fach, beleuchtbar 230 V, für Gehäuse AP	Best.-Nr.	Seite
	Nennstrom	16 A			
	Ausführung		Best.-Nr.	Preis	RG
grau/lichtgrau matt		4739 35 05	55,70	10	1
polarweiß matt		4769 35 02	55,70	10	1



Steckdose SCHUKO mit Klappdeckel AP

- Beschriftungsfeld
- Schloss - gleiche Schließungen
- erhöhter Berührungsschutz

Nennspannung 250 V~
Nennstrom 16 A

Passend zu Optional	Best.-Nr.	Seite
LED-Rahmen 1fach, beleuchtbar 12 ... 24 V, für Gehäuse AP	1338 35 0 ..	342
LED-Rahmen 1fach, beleuchtbar 230 V, für Gehäuse AP	1338 35 1 ..	341

Ausführung	Best.-Nr.	Preis	RG	VE
grau/lichtgrau matt	4789 35 05	55,70	10	1
polarweiß matt	4789 35 02	55,70	10	1

Mehrfach Steckdosen SCHUKO mit Klappdeckel



Steckdose SCHUKO 2fach senkrecht mit Klappdeckel AP

Nennspannung 250 V~
Nennstrom 16 A

Passend zu Optional	Best.-Nr.	Seite
LED-Rahmen 2fach, senkrecht, beleuchtbar 230 V, für Gehäuse AP	1339 35 1 ..	342

Ausführung	Best.-Nr.	Preis	RG	VE
grau/lichtgrau matt	4770 35 25	27,10	20	5
polarweiß matt	4770 35 22	27,10	20	1



Steckdose SCHUKO 2fach senkrecht mit Klappdeckel AP

- erhöhter Berührungsschutz

Nennspannung 250 V~
Nennstrom 16 A

Passend zu Optional	Best.-Nr.	Seite
LED-Rahmen 2fach, senkrecht, beleuchtbar 230 V, für Gehäuse AP	1339 35 1 ..	342

Ausführung	Best.-Nr.	Preis	RG	VE
grau/lichtgrau matt	4770 35 55	31,80	10	5
polarweiß matt	4770 35 52	31,80	10	1



Steckdose SCHUKO 2fach senkrecht mit Klappdeckel AP

- erhöhter Berührungsschutz
- Schraubklemmen

Nennspannung 250 V~
Nennstrom 16 A

Passend zu Optional	Best.-Nr.	Seite
LED-Rahmen 2fach, senkrecht, beleuchtbar 230 V, für Gehäuse AP	1339 35 1 ..	342

Ausführung	Best.-Nr.	Preis	RG	VE
grau/lichtgrau matt	4770 35 65	28,90	10	5
polarweiß matt	4770 35 62	28,90	10	1



Steckdose SCHUKO 2fach senkrecht mit Klappdeckel AP

- Beschriftungsfeld

Nennspannung 250 V~
Nennstrom 16 A

Passend zu Optional	Best.-Nr.	Seite
LED-Rahmen 2fach, senkrecht, beleuchtbar 230 V, für Gehäuse AP	1339 35 1 ..	342

Ausführung	Best.-Nr.	Preis	RG	VE
grau/lichtgrau matt	4770 35 35	31,90	10	5
polarweiß matt	4770 35 32	31,90	10	1



Steckdose SCHUKO 2fach senkrecht mit Klappdeckel AP

- Beschriftungsfeld
- erhöhter Berührungsschutz

Nennspannung 250 V~
Nennstrom 16 A

Passend zu Optional	Best.-Nr.	Seite
LED-Rahmen 2fach, senkrecht, beleuchtbar 230 V, für Gehäuse AP	1339 35 1 ..	342

Ausführung	Best.-Nr.	Preis	RG	VE
grau/lichtgrau, matt	4770 35 45	35,70	10	5
polarweiß, matt	4770 35 42	35,70	10	1

 Feuchtraum-
installation AP



Steckdose SCHUKO 2fach waagrecht mit Klappdeckel AP ▶ 518

Nennspannung 250 V~
Nennstrom 16 A

Ausführung	Best.-Nr.	Preis	RG	VE
grau/lichtgrau matt, 2 Leitungseinführungen	4784 35 15	27,10	20	5
polarweiß matt, 2 Leitungseinführungen	4784 35 12	27,10	20	1



Steckdose SCHUKO 2fach waagrecht mit Klappdeckel AP ▶ 518

- erhöhter Berührungsschutz
- Schraubklemmen

Nennspannung 250 V~
Nennstrom 16 A

Ausführung	Best.-Nr.	Preis	RG	VE
grau/lichtgrau matt, 2 Leitungseinführungen	4784 35 45	31,80	10	5
polarweiß matt, 2 Leitungseinführungen	4784 35 42	31,80	10	1



Steckdose SCHUKO 2fach waagrecht mit Klappdeckel AP ▶ 518

- erhöhter Berührungsschutz

Nennspannung 250 V~
Nennstrom 16 A

Ausführung	Best.-Nr.	Preis	RG	VE
grau/lichtgrau matt	4784 35 35	33,70	10	5
polarweiß matt	4784 35 32	33,70	10	1



Steckdose SCHUKO 2fach waagrecht mit Klappdeckel AP ▶ 518

Nennspannung 250 V~
Nennstrom 16 A

Ausführung	Best.-Nr.	Preis	RG	VE
grau/lichtgrau matt, 4 Leitungseinführungen	4775 35 25	27,10	20	5
polarweiß matt, 4 Leitungseinführungen	4775 35 22	27,10	20	1



Steckdose SCHUKO 2fach waagrecht mit Klappdeckel AP ▶ 518

- erhöhter Berührungsschutz

Nennspannung 250 V~
Nennstrom 16 A

Ausführung	Best.-Nr.	Preis	RG	VE
grau/lichtgrau matt	4775 35 45	32,70	10	5
polarweiß matt	4775 35 42	32,70	10	1



Steckdose SCHUKO 2fach waagrecht mit Klappdeckel AP ▶ 518

- erhöhter Berührungsschutz
- Schraubklemmen

Nennspannung 250 V~
Nennstrom 16 A

Ausführung	Best.-Nr.	Preis	RG	VE
grau/lichtgrau matt, 4 Leitungseinführungen	4775 35 65	31,80	10	5
polarweiß matt, 4 Leitungseinführungen	4775 35 62	31,80	10	1



Steckdose SCHUKO 2fach waagrecht mit Klappdeckel AP

- Beschriftungsfeld

Nennspannung 250 V~
Nennstrom 16 A

Ausführung	Best.-Nr.	Preis	RG	VE
grau/lichtgrau matt	4775 35 35	31,90	10	5
polarweiß matt	4775 35 32	31,90	10	1



Steckdose SCHUKO 2fach waagrecht mit Klappdeckel AP

- Beschriftungsfeld
- erhöhter Berührungsschutz

Nennspannung 250 V~
Nennstrom 16 A

Ausführung	Best.-Nr.	Preis	RG	VE
grau/lichtgrau matt	4775 35 55	35,70	10	5
polarweiß matt	4775 35 52	35,70	10	1



Steckdose SCHUKO 2fach waagrecht mit Klappdeckel AP

- Beschriftungsfeld
- Schloss - ungleiche Schließungen
- erhöhter Berührungsschutz

Nennspannung 250 V~
Nennstrom 16 A

Ausführung	Best.-Nr.	Preis	RG	VE
grau/lichtgrau matt	4789 35 25	110,00	10	5
polarweiß matt	4789 35 22	110,00	10	1



Steckdose SCHUKO 3fach waagrecht mit Klappdeckel AP

▶ 518

Nennspannung 250 V~
Nennstrom 16 A

Ausführung	Best.-Nr.	Preis	RG	VE
grau/lichtgrau matt	4773 35 15	49,00	10	1
polarweiß matt	4773 35 12	49,00	10	1



Steckdose SCHUKO 3fach waagrecht mit Klappdeckel AP

▶ 518

- erhöhter Berührungsschutz
- Schraubklemmen

Nennspannung 250 V~
Nennstrom 16 A

Ausführung	Best.-Nr.	Preis	RG	VE
grau/lichtgrau matt	4773 35 25	55,60	10	1
polarweiß matt	4773 35 22	55,60	10	1

Steckdosen SCHUKO mit Klappdeckel für Spezial-Anwendungen



Steckdose SCHUKO mit rotem Klappdeckel AP

Nennspannung 250 V~
Nennstrom 16 A

Passend zu Optional	Best.-Nr.	Seite
LED-Rahmen 1fach, beleuchtbar 12 ... 24 V, für Gehäuse AP	1338 35 0 ..	342
LED-Rahmen 1fach, beleuchtbar 230 V, für Gehäuse AP	1338 35 1 ..	341

Ausführung	Best.-Nr.	Preis	RG	VE
grau/lichtgrau matt	4740 35 21	20,50	10	1

	Steckdose SCHUKO mit grünem Klappdeckel AP				
	Nennspannung	250 V~	Passend zu	Best.-Nr.	Seite
	Nennstrom	16 A	Optional		
			LED-Rahmen 1fach, beleuchtbar 12 ... 24 V, für Gehäuse AP	1338 35 0 ..	342
			LED-Rahmen 1fach, beleuchtbar 230 V, für Gehäuse AP	1338 35 1 ..	341
Ausführung	grau/lichtgrau matt	Best.-Nr.	Preis	RG	VE
		4740 35 23	20,50	10	1

	Steckdose SCHUKO mit grünem Klappdeckel und Aufdruck Symbol E-bike AP				
	Nennspannung	250 V~	Passend zu	Best.-Nr.	Seite
	Nennstrom	16 A	Optional		
			LED-Rahmen 1fach, beleuchtbar 12 ... 24 V, für Gehäuse AP	1338 35 0 ..	342
			LED-Rahmen 1fach, beleuchtbar 230 V, für Gehäuse AP	1338 35 1 ..	341
Ausführung	grau/lichtgrau matt	Best.-Nr.	Preis	RG	VE
		4740 35 33	21,50	10	1

	Steckdose SCHUKO mit gelbem Klappdeckel AP				
	Nennspannung	250 V~	Passend zu	Best.-Nr.	Seite
	Nennstrom	16 A	Optional		
			LED-Rahmen 1fach, beleuchtbar 12 ... 24 V, für Gehäuse AP	1338 35 0 ..	342
			LED-Rahmen 1fach, beleuchtbar 230 V, für Gehäuse AP	1338 35 1 ..	341
Ausführung	grau/lichtgrau matt	Best.-Nr.	Preis	RG	VE
		4740 35 24	20,50	10	1

	Steckdose SCHUKO mit orangem Klappdeckel AP				
	Nennspannung	250 V~	Passend zu	Best.-Nr.	Seite
	Nennstrom	16 A	Optional		
			LED-Rahmen 1fach, beleuchtbar 12 ... 24 V, für Gehäuse AP	1338 35 0 ..	342
			LED-Rahmen 1fach, beleuchtbar 230 V, für Gehäuse AP	1338 35 1 ..	341
Ausführung	grau/lichtgrau matt	Best.-Nr.	Preis	RG	VE
		4740 35 27	20,50	10	1

Steckdosensysteme international

	Steckdose mit Schutzkontaktstift und Klappdeckel AP				▶	518
	- Beschriftungsfeld		Passend zu	Best.-Nr.	Seite	
	- erhöhter Berührungsschutz		Optional			
Nennspannung	250 V~	LED-Rahmen 1fach, beleuchtbar 12 ... 24 V, für Gehäuse AP	1338 35 0 ..	342		
Nennstrom	16 A	LED-Rahmen 1fach, beleuchtbar 230 V, für Gehäuse AP	1338 35 1 ..	341		
Ausführung	grau/lichtgrau matt	Best.-Nr.	Preis	RG	VE	
	polarweiß matt	67 6881 35 25	16,70	10	10	
		67 6881 35 22	16,70	10	1	

Mehrfach-Steckdosen mit Schutzkontaktstift und Klappdeckel

	Steckdose mit Schutzkontaktstift 2fach waagrecht mit Klappdeckel AP				▶	518
	Nennspannung	250 V~				
	Nennstrom	16 A				
Ausführung	grau/lichtgrau matt, 4 Leitungseinführungen	Best.-Nr.	Preis	RG	VE	
	polarweiß matt, 4 Leitungseinführungen	67 6882 35 15	34,70	10	5	
		67 6882 35 12	34,70	10	1	

Schalter/Taster

Wippschalter/-taster



Wechsel-/Kreuzschalter AP

Nennspannung
Schaltstrom

250 V~
10 AX

▶ 518

Ausführung

Wechselschalter AP, grau/lichtgrau matt
Wechselschalter AP, polarweiß matt
Kreuzschalter AP, grau/lichtgrau matt
Kreuzschalter AP, polarweiß matt

**Passend zu
Optional**

LED-Rahmen 1fach, beleuchtbar 12 ... 24 V, für Gehäuse AP
LED-Rahmen 1fach, beleuchtbar 230 V, für Gehäuse AP

Ersatzbedarf

Wippe

Best.-Nr.

1338 35 0 ..

1338 35 1 ..

61 3076 35 4 ..

Seite

342

341

343

Best.-Nr.

Preis

RG

VE

3076 35 05

13,80

20

10

3076 35 02

13,80

20

1

3077 35 05

23,10

10

10

3077 35 02

23,10

10

1



Wechselschalter beleuchtet AP

- Linse

Nennspannung
Schaltstrom

250 V~
10 AX

▶ 472

Ausführung

grau/lichtgrau matt
polarweiß matt

**Passend zu
Optional**

Linse mit Aufdruck
LED-Rahmen 1fach, beleuchtbar 12 ... 24 V, für Gehäuse AP
LED-Rahmen 1fach, beleuchtbar 230 V, für Gehäuse AP

LED-Aggregat 230 V, für Schalter/Taster

Ersatzbedarf

LED-Aggregat 230 V, für Schalter/Taster

Wippe

Best.-Nr.

1338 35 0 ..

1338 35 1 ..

1677 35 00

1688 35 00

3086 35 4 ..

ab S. 341

342

341

341

341

333

Best.-Nr.

Preis

RG

VE

3076 35 25

27,00

10

10

3076 35 22

27,00

10

1



Kontroll-Wechselschalter AP

- Linse

Nennspannung
Schaltstrom

250 V~
10 AX

▶ 472

Ausführung

grau/lichtgrau matt
polarweiß matt

**Passend zu
Optional**

Linse mit Aufdruck
LED-Rahmen 1fach, beleuchtbar 12 ... 24 V, für Gehäuse AP
LED-Rahmen 1fach, beleuchtbar 230 V, für Gehäuse AP

LED-Aggregat 230 V, für Schalter/Taster

Ersatzbedarf

LED-Aggregat 230 V, für Schalter/Taster

Wippe

Best.-Nr.

1338 35 0 ..

1338 35 1 ..

1688 35 00

1677 35 00

3086 35 4 ..

ab S. 341

342

341

341

341

333

Best.-Nr.

Preis

RG

VE

3176 35 05

26,70

10

10

3176 35 02

26,70

10

1



Wechselschalter AP

- Beschriftungsfeld - beleuchtet

Nennspannung
Schaltstrom

250 V~
10 AX

▶ 472

Ausführung

grau/lichtgrau matt
polarweiß matt

**Passend zu
Optional**

LED-Rahmen 1fach, beleuchtbar 12 ... 24 V, für Gehäuse AP
LED-Rahmen 1fach, beleuchtbar 230 V, für Gehäuse AP

LED-Aggregat 230 V, für Schalter/Taster

Ersatzbedarf

LED-Aggregat 230 V, für Schalter/Taster

Wippe

Best.-Nr.

1338 35 0 ..

1338 35 1 ..

1677 35 00

1688 35 00

3076 35 4 ..

342

341

341

341

333

Best.-Nr.

Preis

RG

VE

3076 35 55

29,20

10

10

3076 35 52

29,20

10

1

Feuchtraum-
installation AP

	Taster Schließer AP				▶ 473
	Nennspannung	250 V~	Passend zu	Best.-Nr.	Seite
	Taststrom	10 A	Optional		
	Ausführung				
	grau/lichtgrau matt		LED-Rahmen 1fach, beleuchtbar 12 ... 24 V, für Gehäuse AP	1338 35 0 ..	342
	polarweiß matt		LED-Rahmen 1fach, beleuchtbar 230 V, für Gehäuse AP	1338 35 1 ..	341
			Ersatzbedarf		
			Wippe	61 3076 35 4 ..	333
			Best.-Nr.	Preis	RG VE
			5045 35 25	14,40	10 10
			5045 35 22	14,40	10 1

	Taster, Wechsler, beleuchtet AP				▶ 473
	- Linse		Passend zu	Best.-Nr.	Seite
	Nennspannung	250 V~	Optional		
	Ausführung				
	grau/lichtgrau matt		Linse mit Aufdruck		ab S. 341
	polarweiß matt		LED-Rahmen 1fach, beleuchtbar 12 ... 24 V, für Gehäuse AP	1338 35 0 ..	342
			LED-Rahmen 1fach, beleuchtbar 230 V, für Gehäuse AP	1338 35 1 ..	341
			LED-Aggregat 230 V, für Schalter/Taster	1677 35 00	341
			Ersatzbedarf		
			LED-Aggregat 230 V, für Schalter/Taster	1688 35 00	341
			Wippe	3086 35 4 ..	333
			Best.-Nr.	Preis	RG VE
			5076 35 05	28,40	10 10
			5076 35 02	28,40	10 1

	Taster, Wechsler AP				▶ 473
	- Beschriftungsfeld - beleuchtet		Passend zu	Best.-Nr.	Seite
	Nennspannung	250 V~	Optional		
	Ausführung				
	grau/lichtgrau matt		LED-Rahmen 1fach, beleuchtbar 12 ... 24 V, für Gehäuse AP	1338 35 0 ..	342
	polarweiß matt		LED-Rahmen 1fach, beleuchtbar 230 V, für Gehäuse AP	1338 35 1 ..	341
			LED-Aggregat 230 V, für Schalter/Taster	1677 35 00	341
			Ersatzbedarf		
			LED-Aggregat 230 V, für Schalter/Taster	1688 35 00	341
			Wippe	3076 35 4 ..	333
			Best.-Nr.	Preis	RG VE
			5076 35 55	29,40	10 10
			5076 35 52	29,40	10 1

Mehrpole Wippschalter

	Ausschalter 2-polig mit Aufdruck "0" und "I" AP				
	Nennspannung	250 V~	Passend zu	Best.-Nr.	Seite
	Schaltstrom	10 AX	Optional		
	Ausführung				
	grau/lichtgrau matt		LED-Rahmen 1fach, beleuchtbar 12 ... 24 V, für Gehäuse AP	1338 35 0 ..	342
	polarweiß matt		LED-Rahmen 1fach, beleuchtbar 230 V, für Gehäuse AP	1338 35 1 ..	341
			Ersatzbedarf		
			Wippe mit Aufdruck "0" und "I"	3042 35 45	333
			Best.-Nr.	Preis	RG VE
			3072 35 05	23,10	10 10
			3072 35 02	23,10	10 1

Mehrfach Wippschalter/-taster

	Serienschalter AP				
	Nennspannung	250 V~	Passend zu	Best.-Nr.	Seite
	Schaltstrom	10 AX	Optional		
	Ausführung				
	grau/lichtgrau matt		LED-Rahmen 1fach, beleuchtbar 12 ... 24 V, für Gehäuse AP	1338 35 0 ..	342
	polarweiß matt		LED-Rahmen 1fach, beleuchtbar 230 V, für Gehäuse AP	1338 35 1 ..	341
			Ersatzbedarf		
			Wippe 2fach	3055 35 4 ..	334
			Best.-Nr.	Preis	RG VE
			3075 35 05	23,60	10 10
			3075 35 02	23,60	10 1



Serientaster, 2 Schließer AP, getrennte Eingangsklemmen

Nennspannung	250 V~	Passend zu	Best.-Nr.	Seite
		Optional		
		LED-Rahmen 1fach, beleuchtbar 12 ... 24 V, für Gehäuse AP	1338 35 0 ..	342
		LED-Rahmen 1fach, beleuchtbar 230 V, für Gehäuse AP	1338 35 1 ..	341
		Ersatzbedarf		
		Wippe 2fach	3055 35 4 ..	334
Ausführung		Best.-Nr.	Preis	RG VE
grau/lichtgrau matt		5075 35 15	26,70	10 10
polarweiß matt		5075 35 12	26,70	10 1

Schlüsselschalter



Schlüsselschalter mit Aufdruck AP, getrennte Eingangsklemmen

- Schloss - gleiche Schließungen
- Schlüssel in 2-Stellungen abziehbar

Nennspannung	240 V~	Passend zu	Best.-Nr.	Seite
Schaltstrom	10 A (AC-1)	Optional		
		LED-Rahmen 1fach, beleuchtbar 12 ... 24 V, für Gehäuse AP	1338 35 0 ..	342
		LED-Rahmen 1fach, beleuchtbar 230 V, für Gehäuse AP	1338 35 1 ..	341
Ausführung		Best.-Nr.	Preis	RG VE
grau/lichtgrau matt		3271 35 05	85,00	10 1
polarweiß matt		3271 35 02	85,00	10 1

Kombinationen



Kombination Wechselschalter/Steckdose SCHUKO mit Klappdeckel AP

Schaltstrom	10 AX	- mit Steckklemmen		▶ 518
		Passend zu	Best.-Nr.	Seite
		Optional		
		LED-Rahmen 2fach, senkrecht, beleuchtbar 230 V, für Gehäuse AP	1339 35 1 ..	342
		Ersatzbedarf		
		Wippe	61 3076 35 4 ..	333
Ausführung		Best.-Nr.	Preis	RG VE
grau/lichtgrau matt		4780 35 15	29,20	20 5
polarweiß matt		4780 35 12	29,20	20 1



Kombination Wechselschalter/Steckdose SCHUKO mit Klappdeckel AP

- erhöhter Berührungsschutz

Schaltstrom	10 AX			▶ 518
		Passend zu	Best.-Nr.	Seite
		Optional		
		LED-Rahmen 2fach, senkrecht, beleuchtbar 230 V, für Gehäuse AP	1339 35 1 ..	342
		Ersatzbedarf		
		Wippe	61 3076 35 45 ..	333
Ausführung		Best.-Nr.	Preis	RG VE
grau/lichtgrau matt		4780 35 25	31,10	10 5
polarweiß matt		4780 35 22	31,10	10 1



Kombination Serienschalter/Steckdose SCHUKO mit Klappdeckel AP

Schaltstrom	10 AX	- mit Steckklemmen		
		Passend zu	Best.-Nr.	Seite
		Optional		
		LED-Rahmen 2fach, senkrecht, beleuchtbar 230 V, für Gehäuse AP	1339 35 1 ..	342
		Ersatzbedarf		
		Wippe 2fach	3055 35 4 ..	334
Ausführung		Best.-Nr.	Preis	RG VE
grau/lichtgrau matt		4790 35 15	42,50	10 5
polarweiß matt		4790 35 12	42,50	10 1



Kombination Serienschalter/Steckdose SCHUKO mit Klappdeckel AP

- erhöhter Berührungsschutz

Schaltstrom	10 AX	Passend zu Optional	Best.-Nr.	Seite
		LED-Rahmen 2fach, senkrecht, beleuchtbar 230 V, für Gehäuse AP	1339 35 1 ..	342
		Ersatzbedarf Wippe 2fach	3055 35 45 ..	334
Ausführung		Best.-Nr.	Preis	RG VE
grau/lichtgrau matt		4790 35 25	43,40	10 5
polarweiß matt		4790 35 22	43,40	10 1

Zeitschaltuhren



Mechanische Zeitschaltuhr 15 min AP

- Regulierknopf

Schaltstrom	10 AX	Passend zu Optional	Best.-Nr.	Seite
		LED-Rahmen 1fach, beleuchtbar 12 ... 24 V, für Gehäuse AP	1338 35 0 ..	342
		LED-Rahmen 1fach, beleuchtbar 230 V, für Gehäuse AP	1338 35 1 ..	341
Ausführung		Best.-Nr.	Preis	RG VE
grau/lichtgrau matt		4227 35 15	96,60	04 1
polarweiß matt		4227 35 12	96,60	04 1

Jalousieschalter/-taster



Jalousie-Serienschalter 1-polig mit Aufdruck Symbol Pfeile AP

Schaltstrom	10 A	Passend zu Optional	Best.-Nr.	Seite
		LED-Rahmen 1fach, beleuchtbar 12 ... 24 V, für Gehäuse AP	1338 35 0 ..	342
		LED-Rahmen 1fach, beleuchtbar 230 V, für Gehäuse AP	1338 35 1 ..	341
		Ersatzbedarf Wippe 2fach mit Aufdruck Symbol Pfeil	3075 35 3 ..	335
		Wippe 2fach mit Aufdruck Symbol Pfeil	3065 35 6 ..	334
Ausführung		Best.-Nr.	Preis	RG VE
grau/lichtgrau matt		3075 35 25	34,60	10 1
polarweiß matt		3075 35 22	34,60	10 1



Jalousie-Serientaster mit Aufdruck Symbol Pfeil AP

Schaltstrom	10 A	Passend zu Optional	Best.-Nr.	Seite
		LED-Rahmen 1fach, beleuchtbar 12 ... 24 V, für Gehäuse AP	1338 35 0 ..	342
		LED-Rahmen 1fach, beleuchtbar 230 V, für Gehäuse AP	1338 35 1 ..	341
		Ersatzbedarf Wippe 2fach mit Aufdruck Symbol Pfeil	3075 35 3 ..	335
		Wippe 2fach mit Aufdruck Symbol Pfeil	3065 35 6 ..	334
Ausführung		Best.-Nr.	Preis	RG VE
grau/lichtgrau matt		5075 35 35	34,60	10 10
polarweiß matt		5075 35 32	34,60	10 1



Jalousie-Schlüsselschalter mit Aufdruck AP, getrennte Eingangsklemmen

- Schloss - gleiche Schließungen
- Schlüssel in 3 Stellungen abziehbar

Schaltstrom	10 A (AC-1)	Passend zu Optional	Best.-Nr.	Seite
		LED-Rahmen 1fach, beleuchtbar 12 ... 24 V, für Gehäuse AP	1338 35 0 ..	342
		LED-Rahmen 1fach, beleuchtbar 230 V, für Gehäuse AP	1338 35 1 ..	341
Ausführung		Best.-Nr.	Preis	RG VE
grau/lichtgrau matt		3272 35 15	93,70	10 1
polarweiß matt		3272 35 12	93,70	10 1

Schalter für Heizungsanlagen



Kontroll-Wechselschalter mit Aufdruck "Heizung" AP

- Linse

Schaltstrom

10 A

Passend zu

Optional

Best.-Nr.

▶ 472

LED-Rahmen 1fach, beleuchtbar 12 ... 24 V, für Gehäuse AP

1338 35 0 ..

342

LED-Rahmen 1fach, beleuchtbar 230 V, für Gehäuse AP

1338 35 1 ..

341

LED-Aggregat 230 V, für Schalter/Taster

1677 35 00

341

Ersatzbedarf

LED-Aggregat 230 V, für Schalter/Taster

1688 35 00

341

Ausführung

Best.-Nr.

Preis

RG

VE

grau/lichtgrau matt

3566 35 05

28,80

10

1

polarweiß matt

3566 35 02

28,80

10

1



Kontroll-Ausschalter 2-polig mit Aufdruck "Heizung - 0 - I" AP

- Linse

Schaltstrom

10 A

Passend zu

Optional

Best.-Nr.

▶ 473

LED-Rahmen 1fach, beleuchtbar 12 ... 24 V, für Gehäuse AP

1338 35 0 ..

342

LED-Rahmen 1fach, beleuchtbar 230 V, für Gehäuse AP

1338 35 1 ..

341

LED-Aggregat 230 V, für Schalter/Taster

1677 35 00

341

Ersatzbedarf

LED-Aggregat 230 V, für Schalter/Taster

1688 35 00

341

Ausführung

Best.-Nr.

Preis

RG

VE

grau/lichtgrau matt

3562 35 05

37,30

10

1

polarweiß matt

3562 35 02

37,30

10

1

Kommunikations-/Multimediatechnik

UAE Steckdosen



UAE Steckdose 8-polig geschirmt mit Klappdeckel AP, Cat.6a

- Beschriftungsfeld

▶ 485

Ausführung

Best.-Nr.

Preis

RG

VE

grau/lichtgrau matt

1409 35 05

31,00

10

1

polarweiß matt

1409 35 02

31,00

10

1

Antennen-Steckdosen



Antennen-Steckdose 2Loch mit Klappdeckel AP, Einzeldose

▶ 486

Ausführung

Best.-Nr.

Preis

RG

VE

grau/lichtgrau matt

1203 35 15

36,20

10

1

polarweiß matt

1203 35 12

36,20

10

1



Antennen-Steckdose 2Loch mit Klappdeckel AP, Durchgangsdose

▶ 488

Ausführung

Best.-Nr.

Preis

RG

VE

grau/lichtgrau matt

1203 35 25

36,20

10

1

polarweiß matt

1203 35 22

36,20

10

1



Antennen-Steckdose 3Loch mit Klappdeckel AP, Einzeldose

▶ 488

Ausführung	Best.-Nr.	Preis	RG	VE
grau/lichtgrau matt	1203 35 35	38,40	10	1
polarweiß matt	1203 35 32	38,40	10	1

Audio-Steckdosen



Lautsprecher-Anschlussdose mit Klappdeckel AP - Beschriftungsfeld

Ausführung	Best.-Nr.	Preis	RG	VE
grau/lichtgrau matt	1196 35 05	26,90	10	1
polarweiß matt	1196 35 02	26,90	10	1



Stereo Lautsprecher-Anschlussdose mit Klappdeckel AP - Beschriftungsfelder

Ausführung	Best.-Nr.	Preis	RG	VE
grau/lichtgrau matt	1196 35 15	35,70	10	1
polarweiß matt	1196 35 12	35,70	10	1

Ergänzungsprodukte



Blindverschluss AP

Ausführung	Best.-Nr.	Preis	RG	VE
grau/lichtgrau matt	4290 35 15	16,60	10	10
polarweiß matt	4290 35 12	16,60	10	1



Kabelausslass AP

Ausführung	Best.-Nr.	Preis	RG	VE
grau/lichtgrau matt	4256 35 25	18,40	10	1
polarweiß matt	4256 35 22	18,40	10	1

Modulares System

– Einsätze erreichen nur bei Montage mit einem Gehäuse AP oder Rahmen für UP-Montage der Produktlinie Berker W.1 den Schutzgrad IP55

Steckdosen-Einsätze



Steckdosen-Einsatz SCHUKO mit Klappdeckel AP/UP

Ausführung	Best.-Nr.	Preis	RG	VE
grau matt	4706 35 25	7,40	10	10
polarweiß matt	4706 35 22	7,40	10	1

Passend zu
Rahmen für UP-Montage
Gehäuse AP

Best.-Nr. Seite
ab S. 338
ab S. 340



Steckdosen-Einsatz SCHUKO mit Klappdeckel AP/UP

- erhöhter Berührungsschutz

Passend zu
Rahmen für UP-Montage
Gehäuse AP

Best.-Nr. **Seite**
ab S. 338
ab S. 340

Ausführung	Best.-Nr.	Preis	RG	VE
grau matt	4706 35 15	9,70	10	10
polarweiß matt	4706 35 12	9,70	10	1



Steckdosen-Einsatz SCHUKO mit Klappdeckel AP/UP

- erhöhter Berührungsschutz
- Schraubklemmen

Passend zu
Rahmen für UP-Montage
Gehäuse AP

Best.-Nr. **Seite**
ab S. 338
ab S. 340

Ausführung	Best.-Nr.	Preis	RG	VE
grau matt	4706 35 35	9,70	10	10
polarweiß matt	4706 35 32	9,70	10	1



Steckdosen-Einsatz mit Schutzkontaktstift und Klappdeckel AP/UP

- erhöhter Berührungsschutz

Passend zu
Rahmen für UP-Montage
Gehäuse AP

Best.-Nr. **Seite**
ab S. 338
ab S. 340

Ausführung	Best.-Nr.	Preis	RG	VE
grau matt	67 6880 35 15	9,60	10	10
polarweiß matt	67 6880 35 12	9,60	10	1

Schalter-/Taster-Einsätze



Wechsel-/Kreuzschalter-Einsatz AP/UP

Schaltstrom 10 AX

Passend zu
Rahmen für UP-Montage
Gehäuse AP
Ersatzbedarf
Wippe

Best.-Nr. **Seite**
ab S. 338
ab S. 340
61 3076 35 4 .. 333

Ausführung	Best.-Nr.	Preis	RG	VE
Wechselschalter-Einsatz mit Wippe AP/UP, grau matt	61 3076 35 15	9,00	10	10
Wechselschalter-Einsatz mit Wippe AP/UP, polarweiß matt	61 3076 35 12	9,00	10	1
Kreuzschalter-Einsatz mit Wippe AP/UP, grau matt	61 3077 35 15	18,10	10	10
Kreuzschalter-Einsatz mit Wippe AP/UP, polarweiß matt	61 3077 35 12	18,10	10	1



Wechselschalter-Einsatz mit Wippe, beleuchtet AP/UP

- Linse
Schaltstrom 10 AX

Passend zu
Rahmen für UP-Montage
Gehäuse AP

Best.-Nr. **Seite**
ab S. 338
ab S. 340

Optional
Linse mit Aufdruck
LED-Aggregat 230 V, für Schalter/Taster
Ersatzbedarf
LED-Aggregat 230 V, für Schalter/Taster
Wippe

ab S. 341
1677 35 00 341
1688 35 00 341
3086 35 4 .. 333

Ausführung	Best.-Nr.	Preis	RG	VE
grau matt	3086 35 25	23,30	10	10
polarweiß matt	3086 35 22	23,30	10	1

Feuchtraum-
installation AP

	Kontroll-Wechselschalter-Einsatz, Wippe AP/UP				▶ 472
	- Linse				
	Schaltstrom	10 AX	Passend zu Rahmen für UP-Montage Gehäuse AP	Best.-Nr.	Seite ab S. 338 ab S. 340
			Optional Linse mit Aufdruck		ab S. 341
			LED-Aggregat 230 V, für Schalter/Taster	1688 35 00	341
			Ersatzbedarf LED-Aggregat 230 V, für Schalter/Taster Wippe	1677 35 00 3086 35 4 ..	341 333
Ausführung		Best.-Nr.	Preis	RG	VE
grau matt		3086 35 15	23,30	10	10
polarweiß matt		3086 35 12	23,30	10	1

	Wechselschalter-Einsatz mit Wippe AP/UP				▶ 472
	- Beschriftungsfeld - beleuchtet				
	Schaltstrom	10 AX	Passend zu Rahmen für UP-Montage Gehäuse AP	Best.-Nr.	Seite ab S. 338 ab S. 340
			Optional LED-Aggregat 230 V, für Schalter/Taster	1677 35 00	341
			Ersatzbedarf LED-Aggregat 230 V, für Schalter/Taster Wippe	1688 35 00 3076 35 4 ..	341 333
	Ausführung		Best.-Nr.	Preis	RG
grau matt		3086 35 35	24,40	10	1
polarweiß matt		3086 35 32	24,40	10	1

	Taster-Einsatz mit Wippe AP/UP					
			Passend zu Rahmen für UP-Montage Gehäuse AP	Best.-Nr.	Seite ab S. 338 ab S. 340	
			Ersatzbedarf Wippe	61 3076 35 4 ..	343	
	Ausführung		Best.-Nr.	Preis	RG	VE
	Taster-Einsatz, Schließer mit Wippe AP/UP, grau matt		5045 35 15	9,40	10	10
	Taster-Einsatz, Schließer mit Wippe AP/UP, polarweiß matt		5045 35 12	9,40	10	1
Taster-Einsatz, Wechsler mit Wippe AP/UP, grau matt		5046 35 15	12,30	10	10	
Taster-Einsatz, Wechsler mit Wippe AP/UP, polarweiß matt		5046 35 12	12,30	10	1	

	Taster-Einsatz, Wechsler, beleuchtet AP/UP				▶ 473
	- Linse				
			Passend zu Rahmen für UP-Montage Gehäuse AP	Best.-Nr.	Seite ab S. 338 ab S. 340
			Optional Linse mit Aufdruck		ab S. 341
			LED-Aggregat 230 V, für Schalter/Taster	1677 35 00	341
			Ersatzbedarf LED-Aggregat 230 V, für Schalter/Taster Wippe	1688 35 00 3086 35 4 ..	341 333
Ausführung		Best.-Nr.	Preis	RG	VE
grau matt		5046 35 25	23,60	10	10
polarweiß matt		5046 35 22	23,60	10	1

	Taster-Einsatz, Schließer mit Wippe AP/UP				▶ 472
	- Beschriftungsfeld - beleuchtet				
			Passend zu Rahmen für UP-Montage Gehäuse AP	Best.-Nr.	Seite ab S. 338 ab S. 340
			Optional LED-Aggregat 230 V, für Schalter/Taster	1677 35 00	341
			Ersatzbedarf LED-Aggregat 230 V, für Schalter/Taster Wippe	1688 35 00 3076 35 4 ..	341 333
	Ausführung		Best.-Nr.	Preis	RG
grau matt		5041 35 15	26,00	10	10
polarweiß matt		5041 35 12	26,00	10	1



Wippe

– mit Dichtungsmembran

Passend zu
Kombination Wechselschalter/Steckdose
SCHUKO mit Klappdeckel AP

Best.-Nr. 4780 35 .. **Seite** 32 7

Ausführung	Best.-Nr.	Preis	RG	VE
grau matt	61 3076 35 45	6,40	08	10
polarweiß matt	61 3076 35 42	6,40	08	10



Wippe

- Linse

– mit Dichtungsmembran

Passend zu
Optional
Linse mit Aufdruck

Best.-Nr. **Seite**
ab S. 341

Ausführung	Best.-Nr.	Preis	RG	VE
grau matt	3086 35 45	7,50	08	10
polarweiß matt	3086 35 42	7,50	08	10



Wippe

- Beschriftungsfeld

– mit Dichtungsmembran

Ausführung	Best.-Nr.	Preis	RG	VE
grau matt	3076 35 45	9,10	08	10
polarweiß matt	3076 35 42	9,10	08	10

Mehrpole Schalter-Einsätze



Ausschalter-Einsatz 2-polig mit Wippe und Aufdruck "0" und "1" AP/UP

Schaltstrom 10 AX

Passend zu
Rahmen für UP-Montage
Gehäuse AP

Ersatzbedarf
Wippe mit Aufdruck "0" und "1"

Best.-Nr. 3042 35 45 **Seite** ab S. 338 ab S. 340 333

Ausführung	Best.-Nr.	Preis	RG	VE
grau matt	3042 35 15	18,10	10	10
polarweiß matt	3042 35 12	18,10	10	1



Wippe mit Aufdruck "0" und "I"

– mit Dichtungsmembran

Ausführung	Best.-Nr.	Preis	RG	VE
grau matt	3042 35 45	7,50	08	10
polarweiß matt	3042 35 42	7,50	08	10



Wippe

– mit Dichtungsmembran

Passend zu
Kombination Wechselschalter/Steckdose
SCHUKO mit Klappdeckel AP

Best.-Nr. 4780 35 25 **Seite** 327

Ausführung	Best.-Nr.	Preis	RG	VE
grau matt	61 3076 35 45	6,40	08	10
polarweiß matt	61 3076 35 42	6,40	08	10

Mehrfach Schalter-/Taster-Einsätze



Serienschalter-Einsatz mit Wippe 2fach AP/UP, gemeinsame Eingangsklemme

Schaltstrom	10 AX	Passend zu Rahmen für UP-Montage Gehäuse AP	Best.-Nr.	Seite ab S. 338 ab S. 340
		Ersatzbedarf Wippe 2fach	3055 35 4 ..	344
Ausführung		Best.-Nr.	Preis	RG VE
grau matt		3055 35 15	21,90	10 10
polarweiß matt		3055 35 12	21,90	10 1



Doppel-Wechselschalter-Einsatz mit Wippe 2fach AP/UP, getrennte Eingangsklemmen

Schaltstrom	10 AX	Passend zu Rahmen für UP-Montage Gehäuse AP	Best.-Nr.	Seite ab S. 338 ab S. 340
		Ersatzbedarf Wippe 2fach	3055 35 4 ..	334
Ausführung		Best.-Nr.	Preis	RG VE
grau matt		3048 35 15	24,20	10 10
polarweiß matt		3048 35 12	24,20	10 1



Serientaster-Einsatz, 2 Schließer mit Wippe 2fach AP/UP, gemeinsame Eingangsklemme

		Passend zu Rahmen für UP-Montage Gehäuse AP	Best.-Nr.	Seite ab S. 338 ab S. 340
		Ersatzbedarf Wippe 2fach	3055 35 4 ..	344
Ausführung		Best.-Nr.	Preis	RG VE
grau matt		5042 35 15	23,50	10 10
polarweiß matt		5042 35 12	23,50	10 1



Serientaster-Modul, bis 48 V AC/DC

		Passend zu Rahmen für UP-Montage Gehäuse AP	Best.-Nr.	Seite ab S. 338 ab S. 340
		Wippe 2fach	3055 35 4 ..	334
		Wippe 2fach mit Aufdruck Symbol Pfeil	3065 35 6 ..	334
Ausführung		Best.-Nr.	Preis	RG VE
grau/lichtgrau glänzend/matt		8014 16 00	52,40	08 1



Wippe 2fach

– mit Dichtungsmembran

		Passend zu Kombination Serienschalter/Steckdose SCHUKO mit Klappdeckel AP	Best.-Nr.	Seite 4790 35 25 328
Ausführung		Best.-Nr.	Preis	RG VE
grau matt		3055 35 45	8,30	08 10
polarweiß matt		3055 35 42	8,30	08 10



Wippe 2fach mit Aufdruck Symbol Pfeil

– mit Dichtungsmembran

Ausführung		Best.-Nr.	Preis	RG VE
grau matt		3065 35 65	10,50	08 10
polarweiß matt		3065 35 62	10,50	08 10

Zeitschaltuhr-Einsätze



Mechanischer Zeitschaltuhr-Einsatz 15 min AP/UP

- **Regulierknopf**

Schaltstrom

10 AX

Passend zu
Rahmen für UP-Montage
Gehäuse AP

Best.-Nr.

Seite
ab S. 338
ab S. 340

Ausführung	Best.-Nr.	Preis	RG	VE
grau matt	4227 35 25	92,50	04	1
polarweiß matt	4227 35 22	92,50	04	1

Jalousie-Schalter-/Taster-Einsätze



Jalousie-Serienschalter-Einsatz 1-polig mit Wippe 2fach und Aufdruck Symbol Pfeil AP/UP

Schaltstrom

10 AX

Passend zu
Rahmen für UP-Montage
Gehäuse AP

Best.-Nr.

Seite
ab S. 338
ab S. 340

Ersatzbedarf

Wippe 2fach mit Aufdruck Symbol Pfeil	3065 35 6 ..	344
Wippe 2fach mit Aufdruck Symbol Pfeil	3075 35 3 ..	345

Ausführung	Best.-Nr.	Preis	RG	VE
grau matt	3065 35 15	29,70	10	10
polarweiß matt	3065 35 12	29,70	10	1



Jalousie-Serientaster-Einsatz mit Wippe 2fach und Aufdruck Symbol Pfeil AP/UP

Passend zu
Rahmen für UP-Montage
Gehäuse AP

Best.-Nr.

Seite
ab S. 338
ab S. 340

Ersatzbedarf

Wippe 2fach mit Aufdruck Symbol Pfeil	3075 35 3 ..	335
Wippe 2fach mit Aufdruck Symbol Pfeil	3065 35 6 ..	334

Ausführung	Best.-Nr.	Preis	RG	VE
grau matt	5055 35 25	29,90	10	1
polarweiß matt	5055 35 22	29,90	10	1



Wippe 2fach mit Aufdruck Symbol Pfeil

Ausführung	Best.-Nr.	Preis	RG	VE
grau matt	3075 35 35	8,10	10	1
polarweiß matt	3075 35 32	8,10	10	1



Wippe 2fach mit Aufdruck Symbol Pfeil

- mit Dichtungsmembran

Ausführung	Best.-Nr.	Preis	RG	VE
grau matt	3065 35 65	10,50	08	10
polarweiß matt	3065 35 62	10,50	08	10

NOT-AUS-Taster-Einsätze



NOT-AUS-Taster-Einsatz, Öffner + Schließer AP/UP

Schaltstrom

10 AX

Passend zu
Rahmen für UP-Montage
Gehäuse AP

Best.-Nr.

Seite
ab S. 338
ab S. 340

Ausführung	Best.-Nr.	Preis	RG	VE
grau matt	4471 35 12	68,40	10	1



NOT-AUS-Taster-Einsatz, Öffner + Schließer AP/UP

- Schloss - gleiche Schließungen

Schaltstrom

10 AX

Passend zu
Rahmen für UP-Montage
Gehäuse AP

Best.-Nr.

Seite
ab S. 338
ab S. 340

Ausführung	Best.-Nr.	Preis	RG	VE
grau matt	4471 35 15	54,20	10	1

LED-Signallicht-Einsätze



LED-Signallicht-Einsatz, weiße Beleuchtung AP/UP

Passend zu
Rahmen für UP-Montage
Gehäuse AP
Optional
Folie für LED-Signallicht-Einsatz

Best.-Nr.

Seite
ab S. 338
ab S. 340
ab S. 336

Ausführung	Best.-Nr.	Preis	RG	VE
grau matt	5173 35 25	28,40	10	1



LED-Signallicht-Einsatz, blaue Beleuchtung AP/UP

Passend zu
Rahmen für UP-Montage
Gehäuse AP
Optional
Folie für LED-Signallicht-Einsatz

Best.-Nr.

Seite
ab S. 338
ab S. 340
ab S. 336

Ausführung	Best.-Nr.	Preis	RG	VE
grau matt	5173 35 35	28,40	10	1



Folie für LED-Signallicht-Einsatz

Passend zu
LED-Signallicht-Einsatz, weiße Beleuchtung AP/UP
LED-Signallicht-Einsatz, blaue Beleuchtung AP/UP

Best.-Nr.

Seite

Ausführung	Best.-Nr.	Preis	RG	VE
mit Aufdruck Symbol Mann	1905 80 01	5,40	04	1
mit Aufdruck Symbol Frau	1905 80 02	5,40	04	1
mit Aufdruck Symbol Rollstuhl	1905 80 03	5,40	04	1
mit Aufdruck Symbol Treppe	1905 80 04	5,40	04	1
mit Aufdruck Symbol Aufzug	1905 80 05	5,40	04	1



LED-Signallicht-Einsatz, rote/grüne Beleuchtung AP/UP

Passend zu
Rahmen für UP-Montage
Gehäuse AP
Optional
Folie bi-color für LED-Signallicht-Einsatz

Best.-Nr.

Seite
ab S. 338
ab S. 340

Ausführung	Best.-Nr.	Preis	RG	VE
grau matt	5173 35 15	28,40	10	1



Folie bi-color für LED-Signallicht-Einsatz

Passend zu
LED-Signallicht-Einsatz, rote/grüne Beleuchtung AP/UP

Best.-Nr.

Seite

Ausführung	Best.-Nr.	Preis	RG	VE
mit Aufdruck Symbol für Nicht stören / Zimmer reinigen	1905 80 11	10,90	04	1
mit Aufdruck Symbol für Warten / Eintreten	1905 80 12	10,90	04	1

Kommunikations-/Multimediatechnik-Einsätze



UAE Steckdosen-Einsatz 8-polig geschirmt mit Klappdeckel AP/UP, Cat.6a

- Beschriftungsfeld

Ausführung	Best.-Nr.	Preis	RG	VE
grau matt	1409 35 15	26,10	10	1
polarweiß matt	1409 35 12	26,10	10	1

Passend zu
Rahmen für UP-Montage
Gehäuse AP

Best.-Nr.

Seite
ab S. 338
ab S. 340



UAE Steckdosen-Einsatz 8/8-polig geschirmt mit Klappdeckel AP/UP, Cat.6a

- Beschriftungsfeld

Ausführung	Best.-Nr.	Preis	RG	VE
grau matt	1410 35 05	33,80	10	1
polarweiß matt	1410 35 02	33,80	10	1

Passend zu
Rahmen für UP-Montage
Gehäuse AP

Best.-Nr.

Seite
ab S. 338
ab S. 340



Antennen-Steckdosen-Einsatz 2Loch mit Klappdeckel AP/UP, Einzeldose

Ausführung	Best.-Nr.	Preis	RG	VE
grau matt	1203 35 45	31,20	10	1
polarweiß matt	1203 35 42	31,20	10	1

Passend zu
Rahmen für UP-Montage
Gehäuse AP

Best.-Nr.

Seite
ab S. 338
ab S. 340



Antennen-Steckdosen-Einsatz 2Loch mit Klappdeckel AP/UP, Durchgangsdose

Ausführung	Best.-Nr.	Preis	RG	VE
grau matt	1203 35 55	31,20	10	1
polarweiß matt	1203 35 52	31,20	10	1

Passend zu
Rahmen für UP-Montage
Gehäuse AP

Best.-Nr.

Seite
ab S. 338
ab S. 340



Antennen-Steckdosen-Einsatz 3Loch mit Klappdeckel AP/UP, Einzeldose

Ausführung	Best.-Nr.	Preis	RG	VE
grau matt	1203 35 65	33,50	10	1
polarweiß matt	1203 35 62	33,50	10	1

Passend zu
Rahmen für UP-Montage
Gehäuse AP

Best.-Nr.

Seite
ab S. 338
ab S. 340



Lautsprecher-Anschlussdosen-Einsatz mit Klappdeckel AP/UP

- Beschriftungsfeld

Ausführung	Best.-Nr.	Preis	RG	VE
grau matt	1196 35 25	21,90	10	1
polarweiß matt	1196 35 22	21,90	10	1

Passend zu
Rahmen für UP-Montage
Gehäuse AP

Best.-Nr.

Seite
ab S. 338
ab S. 340

Feuchtraum-
Installation AP



Stereo Lautsprecher-Anschlussdosen-Einsatz mit Klappdeckel AP/UP

- Beschriftungsfelder

	Passend zu	Best.-Nr.	Seite
	Rahmen für UP-Montage		ab S. 338
	Gehäuse AP		ab S. 340
Ausführung	Best.-Nr.	Preis	RG VE
grau matt	1196 35 35	30,30	10 1
polarweiß matt	1196 35 32	30,30	10 1



Einsatz mit Stecköffnung Ø 22 mm

	Passend zu	Best.-Nr.	Seite
	Rahmen für UP-Montage		ab S. 338
	Gehäuse AP		ab S. 340
Ausführung	Best.-Nr.	Preis	RG VE
grau matt	4291 35 05	13,00	10 1

Ergänzungsprodukte



Blindverschluss-Einsatz AP/UP

	Passend zu	Best.-Nr.	Seite
	Rahmen für UP-Montage		ab S. 338
	Gehäuse AP		ab S. 340
Ausführung	Best.-Nr.	Preis	RG VE
grau matt	4290 35 05	11,80	10 1
polarweiß matt	4290 35 02	11,80	10 1



Kabelauslass-Einsatz AP/UP

	Passend zu	Best.-Nr.	Seite
	Rahmen für UP-Montage		ab S. 338
	Gehäuse AP		ab S. 340
Ausführung	Best.-Nr.	Preis	RG VE
grau matt	4256 35 05	13,50	10 1
polarweiß matt	4256 35 02	13,50	10 1

Rahmen für UP-Montage



Rahmen 1fach für UP-Montage

- Dichtung

	Passend zu	Best.-Nr.	Seite
	Steckdosen-Einsätze		ab S. 330
	Schalter-/Taster-Einsätze		ab S. 331
	Jalousie-Schalter-/Taster-Einsätze		ab S. 335
	LED-Signallicht-Einsätze		ab S. 336
	Kommunikations-/Multimediatechnik-Einsätze		ab S. 337
	Ergänzungsprodukte		ab S. 338
	Mechanischer Zeitschaltuhr-Einsatz 15 min AP/UP	4227 35 2 ..	335
	NOT-AUS-Taster-Einsatz, Öffner + Schließer AP/UP	4471 35 1 ..	336
	Optional		
	Krallenset für Rahmen 1fach	1820 35 00	338
Ausführung	Best.-Nr.	Preis	RG VE
lichtgrau matt	1328 35 05	4,45	10 10
polarweiß matt	1328 35 02	4,45	10 10

▶ 519



Krallen für UP-Installation

	Passend zu	Best.-Nr.	Seite
	Rahmen 1fach für UP-Montage	1328 35 0 ..	338
Ausführung	Best.-Nr.	Preis	RG VE
Set mit 10 Krallen	1820 35 00	23,83	10 1



Rahmen 2fach senkrecht für UP-Montage

- Dichtung

Passend zu	Best.-Nr.	Seite
Steckdosen-Einsätze		ab S. 330
Schalter-/Taster-Einsätze		ab S. 331
LED-Signallicht-Einsätze		ab S. 336
Jalousie-Schalter-/Taster-Einsätze		ab S. 335
Kommunikations-/Multimediatechnik-Einsätze		ab S. 337
Ergänzungsprodukte		ab S. 338
Mechanischer Zeitschaltuhr-Einsatz 15 min AP/UP	4227 35 2 ..	335
NOT-AUS-Taster-Einsatz, Öffner + Schließer AP/UP	4471 35 1 ..	336

Ausführung	Best.-Nr.	Preis	RG	VE
lichtgrau matt	1329 35 15	8,50	10	5
polarweiß matt	1329 35 12	8,50	10	5



Rahmen 2fach waagrecht für UP-Montage

- Dichtung

Passend zu	Best.-Nr.	Seite
Steckdosen-Einsätze		ab S. 330
Schalter-/Taster-Einsätze		ab S. 331
LED-Signallicht-Einsätze		ab S. 336
Jalousie-Schalter-/Taster-Einsätze		ab S. 335
Kommunikations-/Multimediatechnik-Einsätze		ab S. 337
Ergänzungsprodukte		ab S. 338
Mechanischer Zeitschaltuhr-Einsatz 15 min AP/UP	4227 35 2 ..	335
NOT-AUS-Taster-Einsatz, Öffner + Schließer AP/UP	4471 35 1 ..	336

Ausführung	Best.-Nr.	Preis	RG	VE
lichtgrau matt	1329 35 05	8,50	10	5
polarweiß matt	1329 35 02	8,50	10	5



Rahmen 3fach waagrecht für UP-Montage

- Dichtung

Passend zu	Best.-Nr.	Seite
Steckdosen-Einsätze		ab S. 330
Schalter-/Taster-Einsätze		ab S. 331
LED-Signallicht-Einsätze		ab S. 336
Jalousie-Schalter-/Taster-Einsätze		ab S. 335
Kommunikations-/Multimediatechnik-Einsätze		ab S. 337
Ergänzungsprodukte		ab S. 338
Mechanischer Zeitschaltuhr-Einsatz 15 min AP/UP	4227 35 2 ..	335
NOT-AUS-Taster-Einsatz, Öffner + Schließer AP/UP	4471 35 1 ..	336

Ausführung	Best.-Nr.	Preis	RG	VE
lichtgrau matt	1330 35 05	14,90	10	1
polarweiß matt	1330 35 02	14,90	10	1



Bohrschablone 1-3fach, Kunststoff

Ausführung	Best.-Nr.	Preis	RG	VE
Bohrschablone 1-3fach, Kunststoff	1949 35 05	2,40	10	1

Feuchtraum-
installation AP

Gehäuse AP



Gehäuse mit Rahmen AP

▶ 519

Passend zu	Best.-Nr.	Seite
Steckdosen-Einsätze		ab S. 330
Schalter-/Taster-Einsätze		ab S. 331
Jalousie-Schalter-/Taster-Einsätze		ab S. 335
NOT-AUS-Taster-Einsätze		ab S. 335
LED-Signallicht-Einsätze		ab S. 336
Kommunikations-/Multimediatechnik-Einsätze		ab S. 337
Ergänzungsprodukte		ab S. 338
Mechanischer Zeitschaltuhr-Einsatz 15 min AP/UP	4227 35 2 ..	335
Optional		
Einführungen/Verbinder		ab S. 342
LED-Rahmen 1fach, beleuchtbar 12 ... 24 V, für Gehäuse AP	1338 35 0 ..	342
LED-Rahmen 1fach, beleuchtbar 230 V, für Gehäuse AP	1338 35 1 ..	341

Ausführung	Best.-Nr.	Preis	RG	VE
grau/lichtgrau matt	61 1891 35 05	5,00	10	10
polarweiß matt	61 1891 35 02	5,00	10	10



Gehäuse 2fach senkrecht, mit Rahmen AP

Passend zu	Best.-Nr.	Seite
Steckdosen-Einsätze		ab S. 330
Schalter-/Taster-Einsätze		ab S. 331
Jalousie-Schalter-/Taster-Einsätze		ab S. 335
NOT-AUS-Taster-Einsätze		ab S. 335
LED-Signallicht-Einsätze		ab S. 336
Kommunikations-/Multimediatechnik-Einsätze		ab S. 337
Ergänzungsprodukte		ab S. 338
Mechanischer Zeitschaltuhr-Einsatz 15 min AP/UP	4227 35 2 ..	335
Optional		
Einführungen/Verbinder		ab S. 342
LED-Rahmen 2fach, senkrecht, beleuchtbar 230 V, für Gehäuse AP	1339 35 1 ..	342

Ausführung	Best.-Nr.	Preis	RG	VE
grau/lichtgrau matt	67 1933 35 05	13,50	10	5
polarweiß matt	67 1933 35 02	13,50	10	5



Gehäuse 2fach waagrecht, mit Rahmen AP

▶ 519

Passend zu	Best.-Nr.	Seite
Steckdosen-Einsätze		ab S. 330
Schalter-/Taster-Einsätze		ab S. 331
Jalousie-Schalter-/Taster-Einsätze		ab S. 335
NOT-AUS-Taster-Einsätze		ab S. 335
LED-Signallicht-Einsätze		ab S. 336
Kommunikations-/Multimediatechnik-Einsätze		ab S. 337
Ergänzungsprodukte		ab S. 338
Mechanischer Zeitschaltuhr-Einsatz 15 min AP/UP	4227 35 2 ..	335
Optional		
Einführungen/Verbinder		ab S. 342

Ausführung	Best.-Nr.	Preis	RG	VE
grau/lichtgrau matt, 2 Leitungseinführungen	67 1932 35 05	13,50	10	5
polarweiß matt, 2 Leitungseinführungen	67 1932 35 02	13,50	10	5
grau/lichtgrau matt, 4 Leitungseinführungen	67 1932 35 15	15,60	10	5
polarweiß matt, 4 Leitungseinführungen	67 1932 35 12	15,60	10	5



Gehäuse 3fach waagrecht, mit Rahmen AP

▶ 519

Passend zu	Best.-Nr.	Seite
Steckdosen-Einsätze		ab S. 330
Schalter-/Taster-Einsätze		ab S. 331
Jalousie-Schalter-/Taster-Einsätze		ab S. 335
NOT-AUS-Taster-Einsätze		ab S. 335
LED-Signallicht-Einsätze		ab S. 336
Kommunikations-/Multimediatechnik-Einsätze		ab S. 337
Ergänzungsprodukte		ab S. 338
Mechanischer Zeitschaltuhr-Einsatz 15 min AP/UP	4227 35 2 ..	335
Optional		
Einführungen/Verbinder		ab S. 342

Ausführung	Best.-Nr.	Preis	RG	VE
grau/lichtgrau matt	60 1930 35 05	23,90	10	1
polarweiß matt	60 1930 35 02	23,90	10	1

Zubehör



Linse mit Aufdruck

	Passend zu	Best.-Nr.	Seite
	Wechselschalter beleuchtet AP	3076 35 2 ..	325
	Kontroll-Wechselschalter AP	3176 35 0 ..	325
	Wechselschalter-Einsatz mit Wippe, beleuchtet AP/UP	3086 35 2 ..	331
	Kontroll-Wechselschalter-Einsatz, Wippe AP/UP	3086 35 1 ..	332
	Taster, Wechsler, beleuchtet AP	5076 35 0 ..	326
	Taster-Einsatz, Wechsler, beleuchtet AP/UP	5046 35 2 ..	332
	Wippe	3086 35 4 ..	333
Ausführung	Best.-Nr.	Preis	RG VE
transparent, mit Aufdruck Symbol für Licht, 10er Set	1822 35 01	10,20	10 1
transparent, mit Aufdruck Symbol für Klingel, 10er Set	1822 35 02	10,20	10 1
transparent, mit Aufdruck Symbol für Türöffner, 10er Set	1822 35 03	10,20	10 1

LED Aggregate



LED-Aggregat 230 V, für Schalter/Taster

	Passend zu	Best.-Nr.	Seite
	Wechselschalter AP	3076 35 5 ..	325
	Wechselschalter beleuchtet AP	3076 35 2 ..	325
	Kontroll-Wechselschalter mit Aufdruck "Heizung" AP	3566 35 0 ..	329
	Taster, Wechsler AP	5076 35 5 ..	326
	Taster, Wechsler, beleuchtet AP	5076 35 0 ..	326
	Wechselschalter-Einsatz mit Wippe, beleuchtet AP/UP	3086 35 2 ..	331
	Wechselschalter-Einsatz mit Wippe AP/UP	3086 35 3 ..	332
	Taster-Einsatz, Schließer mit Wippe AP/UP	5041 35 1 ..	332
	Taster-Einsatz, Wechsler, beleuchtet AP/UP	5046 35 2 ..	332
	Kontroll-Wechselschalter AP	3176 35 0 ..	325
	Kontroll-Ausschalter 2-polig mit Aufdruck "Heizung - 0 - I" AP	3562 35 0 ..	329
	Kontroll-Wechselschalter-Einsatz, Wippe AP/UP	3086 35 1 ..	332
Ausführung	Best.-Nr.	Preis	RG VE
rot	1677 35 00	7,80	10 10



LED-Aggregat 230 V, für Schalter/Taster

	Passend zu	Best.-Nr.	Seite
	Kontroll-Wechselschalter AP	3176 35 0 ..	325
	Kontroll-Wechselschalter-Einsatz, Wippe AP/UP	3086 35 1 ..	332
	Wechselschalter beleuchtet AP	3076 35 2 ..	325
	Wechselschalter AP	3076 35 5 ..	325
	Taster, Wechsler, beleuchtet AP	5076 35 0 ..	326
	Taster, Wechsler AP	5076 35 5 ..	326
	Wechselschalter-Einsatz mit Wippe, beleuchtet AP/UP	3086 35 2 ..	331
	Wechselschalter-Einsatz mit Wippe AP/UP	3086 35 3 ..	332
	Kontroll-Wechselschalter mit Aufdruck "Heizung" AP	3566 35 0 ..	329
	Taster-Einsatz, Schließer mit Wippe AP/UP	5041 35 1 ..	332
	Taster-Einsatz, Wechsler, beleuchtet AP/UP	5046 35 2 ..	332
Ausführung	Best.-Nr.	Preis	RG VE
blau	1688 35 00	8,30	10 10

Beleuchtete Rahmen



LED-Rahmen 1fach, beleuchtbar 230 V, für Gehäuse AP

Achtung!
Nur in Verbindung mit einem Aufputz-Gehäuse zu montieren.

	Passend zu	Best.-Nr.	Seite
	Steckdosen SCHUKO mit Klappdeckel		ab S. 320
	Steckdosensysteme international		ab S. 324
	Schalter/Taster		ab S. 325
	Jalousieschalter/-taster		ab S. 328
	Schalter für Heizungsanlagen		ab S. 329
	Mechanische Zeitschaltuhr 15 min AP	4227 35 1 ..	328
	Gehäuse mit Rahmen AP	61 1891 35 0 ..	340
Ausführung	Best.-Nr.	Preis	RG VE
lichtgrau/transparentweiß, weiße LEDs, 230 V~, 0,3 mA	1338 35 12	40,90	10 1
lichtgrau/transparent, blaue LEDs, 230 V~, 5 mA	1338 35 13	40,90	10 1

Feuchtraum-
installation AP



LED-Rahmen 2fach, senkrecht, beleuchtbar 230 V, für Gehäuse AP

Achtung!
Nur in Verbindung mit einem Aufputz-Gehäuse 2fach senkrecht zu montieren.

Passend zu	Best.-Nr.	Preis	RG	VE	Seite
Kombinationen					ab S. 327
Steckdose SCHUKO 2fach senkrecht mit Klappdeckel AP	4770 35 ..				321
Gehäuse 2fach senkrecht, mit Rahmen AP	67 1933 35 0 ..				340
Ausführung	Best.-Nr.	Preis	RG	VE	
lichtgrau/transparent , weiße LEDs, 230 V~, 0,6 mA	1339 35 12	59,90	10	1	
lichtgrau/transparent , blaue LEDs, 230 V~, 10 mA	1339 35 13	59,90	10	1	



LED-Rahmen 2fach, waagrecht, beleuchtbar 230 V, für Gehäuse AP

Achtung!
Nur in Verbindung mit einem Aufputz-Gehäuse 2fach waagrecht zu montieren.

Ausführung	Best.-Nr.	Preis	RG	VE
lichtgrau/transparent , weiße LEDs, 230 V~, 0,6 mA	1341 35 12	59,90	10	1
lichtgrau/transparent , blaue LEDs, 230 V~, 10 mA	1341 35 13	59,90	10	1



LED-Rahmen 1fach, beleuchtbar 12 ... 24 V, für Gehäuse AP

Achtung!
Nur in Verbindung mit einem Aufputz-Gehäuse zu montieren.

Passend zu	Best.-Nr.	Preis	RG	VE	Seite
Steckdosen SCHUKO mit Klappdeckel					ab S. 320
Steckdosensysteme international					ab S. 324
Schalter/Taster					ab S. 325
Jalousieschalter/-taster					ab S. 328
Schalter für Heizungsanlagen					ab S. 329
Mechanische Zeitschaltuhr 15 min AP	4227 35 1 ..				328
Gehäuse mit Rahmen AP	61 1891 35 0 ..				340
Ausführung	Best.-Nr.	Preis	RG	VE	
lichtgrau/transparentweiß, weiße LEDs, 12 ... 24 V=, 0,3 ... 0,6 mA	1338 35 02	40,90	10	1	
lichtgrau/transparent, blaue LEDs, 12 ... 24 V=, 2,5 ... 5 mA	1338 35 03	40,90	10	1	

Einführungen/Verbinder



Verbinder für Mehrfach-Kombinationen AP

Passend zu	Best.-Nr.	Preis	RG	VE	Seite
Gehäuse AP					ab S. 340

Ausführung	Best.-Nr.	Preis	RG	VE
grau matt	1815 35 15	1,42	10	10



Leitungseinführung für 2 Kabel

Passend zu	Best.-Nr.	Preis	RG	VE	Seite
Gehäuse AP					ab S. 340

Ausführung	Best.-Nr.	Preis	RG	VE
grau matt	1803 35 15	1,68	10	10
polarweiß matt	1803 35 12	1,68	10	10



Rohreinführung M20 x 1,5, verschraubbar

Passend zu	Best.-Nr.	Preis	RG	VE	Seite
Gehäuse AP					ab S. 340

Ausführung	Best.-Nr.	Preis	RG	VE
Rohreinführung M20 x 1,5, verschraubbar, grau matt, 1fach	1816 35 15	4,90	10	10



Rohreinführung 2fach, M20 x 1,5, verschraubbar

Passend zu
Gehäuse AP

Best.-Nr.

Seite
ab S. 340

Ausführung
grau matt, 2fach

Best.-Nr.
1889 35 05

Preis
5,70

RG VE
10 10



Leitungseinführung M20 x 1,5, verschraubbar mit Überwurfmutter

Passend zu
Gehäuse AP

Best.-Nr.

Seite
ab S. 340

Ausführung
grau matt

Best.-Nr.
1816 35 25

Preis
4,90

RG VE
10 10



Leitungs- und Rohreinführung

Passend zu
Gehäuse AP

Best.-Nr.

Seite
ab S. 340

Ausführung
grau matt
polarweiß matt

Best.-Nr.
1814 35 15
1814 35 12

Preis
1,55
1,55

RG VE
10 10
10 10



Abdeckstopfen für Schraublöcher

Passend zu
Gehäuse AP

Best.-Nr.

Seite
ab S. 340

Ausführung
grau matt, 4er Set

Best.-Nr.
1803 35 00

Preis
1,33

RG VE
10 10

Feuchtraum-
installation AP

Schalter/Taster

Schlüsselschalter/-taster



Wechselschalter 2-polig mit Aufdruck AP, für Schließzylinder

▶ 482

- Schraubklemmen

Schaltstrom

16 A

Passend zu
Schließzylinder

Best.-Nr.

Seite
ab S. 345

Ausführung

Best.-Nr.

Preis

RG VE

Wechselschalter 2-polig mit Aufdruck AP, für Schließzylinder

4466

126,60

04 1



Wechselschalter 2-polig mit Aufdruck UP, für Schließzylinder

▶ 482

- Schraubklemmen

Schaltstrom

16 A

Passend zu
Schließzylinder

Best.-Nr.

Seite
ab S. 345

Einbautiefe x Ø

73 x 65 mm

Ersatzbedarf
Metall-Abdeckung

1904

344

Ausführung

Best.-Nr.

Preis

RG VE

Wechselschalter 2-polig mit Aufdruck UP, für Schließzylinder

4416

132,00

04 1



Metall-Abdeckung

Passend zu

Best.-Nr.

Seite

Jalousie-Schalter 2-polig mit Aufdruck UP, für Schließzylinder 4412 ..

345

Wechselschalter 2-polig mit Aufdruck UP, für Schließzylinder 4416

344

Ausführung

Best.-Nr.

Preis

RG VE

Metall-Abdeckung

1904

14,70

04 1



Taster mit Aufdruck AP, für Schließzylinder

- Schraubklemmen

Passend zu
Schließzylinder

Best.-Nr.

Seite
ab S. 345

Ausführung

Best.-Nr.

Preis

RG VE

Taster mit Aufdruck AP, für Schließzylinder

4448

126,60

04 1



Taster mit Aufdruck UP, für Schließzylinder

- Schraubklemmen

Einbautiefe x Ø

59 x 61 mm

Passend zu
Schließzylinder

Best.-Nr.

Seite
ab S. 345

Ausführung

Best.-Nr.

Preis

RG VE

Taster mit Aufdruck UP, für Schließzylinder

4450

132,00

04 1

Jalousie-Schlüsselschalter/-taster



Jalousie-Schalter 2-polig mit Aufdruck AP, für Schließzylinder

▶ 482

- Schraubklemmen

Schaltstrom

16 A

Passend zu
Schließzylinder

Best.-Nr.

Seite
ab S. 345

Ausführung

Best.-Nr.

Preis

RG VE

Jalousie-Schalter 2-polig mit Aufdruck AP, für Schließzylinder

4462

126,60

04 1



Jalousie-Schalter 2-polig mit Aufdruck UP, für Schließzylinder

▶ 482

- **Schraubklemmen**

Schaltstrom **16 A**
Einbautiefe x Ø **73 x 65 mm**

Passend zu
Schließzylinder
Ersatzbedarf
Metall-Abdeckung mit Aufdruck

Best.-Nr. **Seite**
1903 ab S. 345
345

Ausführung	Best.-Nr.	Preis	RG	VE
Jalousie-Schalter 2-polig mit Aufdruck UP, für Schließzylinder	4412	132,00	04	1



Metall-Abdeckung mit Aufdruck

Passend zu
Jalousie-Schalter 2-polig mit Aufdruck UP, für Schließzylinder

Best.-Nr. **Seite**
4412 345

Ausführung	Best.-Nr.	Preis	RG	VE
Metall-Abdeckung mit Aufdruck	1903	16,80	04	1



Jalousie-Taster 1-polig AP, für Schließzylinder

- **0-Stellung**

Passend zu
Schließzylinder

Best.-Nr. **Seite**
ab S. 345

Ausführung	Best.-Nr.	Preis	RG	VE
Jalousie-Taster 1-polig AP, für Schließzylinder	4447	135,70	04	1



Jalousie-Taster 1-polig UP, für Schließzylinder

- **0-Stellung**

Einbautiefe x Ø **59 x 61 mm**

Passend zu
Schließzylinder

Best.-Nr. **Seite**
ab S. 345

Ausführung	Best.-Nr.	Preis	RG	VE
Jalousie-Taster 1-polig UP, für Schließzylinder	4449	141,10	04	1

Ergänzungsprodukte



Schließzylinder

▶ 482

Passend zu
Schlüsselschalter/-taster

Best.-Nr. **Seite**
ab S. 12

Ausführung	Best.-Nr.	Preis	RG	VE
mit ungleichen Schließungen				
Schließzylinder	1818	27,20	04	1
mit gleichen Schließungen				
Schließzylinder	1818 01	32,90	04	1

Feuchtraum AP
druckguss
IP44

Trockeninstallation Aufputz



Schnörkellos und gut: Das Berker-Aufputzprogramm für die Installation in trockenen Räumen umfasst Steckdosen, Schalter und Taster, die mit Funktionalität und einfacher Montage überzeugen. Verschiedene selbstverlöschende Bodenplatten, die für die Anwendung auf entflammbarem Untergrund vorgesehen sind, ergänzen das Programm.

- Einfach, schnell und unkompliziert.
- Speziell geeignet für die Montage mit Aufputz-Kabelsträngen – z. B. durch die vorbereiteten Öffnungen für die Leitungs- und Kanaleinführung, die sich oben und unten am Gehäuse befinden.



15

Seite

Steckdosen SCHUKO	348
Steckdosensysteme international	349
Schalter/Taster	349
Kombinationen	351
Lichtsignale	351
Ergänzungsprodukte	351

Steckdosen SCHUKO



Steckdose SCHUKO AP

Nennspannung
Nennstrom

250 V~
16 A – mit Steckklemmen

Passend zu
Einführungen/Verbinder
Bodenplatte 1fach, selbstverlöschend

Best.-Nr.
1052 50

▶ 520

Seite
ab S. 352
351

Ausführung
weiß glänzend

Best.-Nr.
4700 40

Preis
7,00

RG VE
05 10



Steckdose SCHUKO AP

- Schraubklemmen

Nennspannung
Nennstrom

250 V~
16 A

Passend zu
Einführungen/Verbinder
Bodenplatte 1fach, selbstverlöschend

Best.-Nr.
1052 50

▶ 520

Seite
ab S. 352
351

Ausführung
mit Hohlboden

Best.-Nr.

Preis

RG VE

weiß glänzend

4000 99 40

7,00

05 10

ohne Hohlboden

4000 99 50

7,00

05 10

Mehrfach Steckdosen SCHUKO



Doppelsteckdose SCHUKO, AP

Nennspannung
Nennstrom

250 V~
16 A

Passend zu
Einführungen/Verbinder
Bodenplatte selbstverlöschend für Doppel-
steckdosen

Best.-Nr.
1053 40

▶ 520

Seite
ab S. 352
351

Ausführung
weiß

Best.-Nr.
4721 40

Preis
11,20

RG VE
05 10



3fach-Steckdose SCHUKO, AP

- Schraubklemmen

Nennspannung
Nennstrom

250 V~
16 A

Passend zu
Einführungen/Verbinder
Bodenplatte selbstverlöschend für 3fach-
Steckdosen

Best.-Nr.
1055

Seite
ab S. 352
352

Ausführung
weiß glänzend

Best.-Nr.
4040

Preis
18,50

RG VE
05 5

Steckdosensysteme international

Steckdosen mit Schutzkontaktstift



Steckdose mit Schutzkontaktstift AP

- erhöhter Berührungsschutz
- Schraubklemmen

Nennspannung 250 V~
Nennstrom 16 A

Passend zu
Einführungen/Verbinder
Bodenplatte 1fach, selbstverlöschend

Best.-Nr. 1052 50

Seite
ab S. 352
351

Ausführung Best.-Nr. Preis RG VE
weiß glänzend **6760 06 40** **10,60** 05 10

Schalter/Taster

Wippschalter



Wippschalter AP

Nennspannung 250 V~
Schaltstrom 10 AX

Passend zu
Einführungen/Verbinder
Bodenplatte 1fach, selbstverlöschend

Best.-Nr. 1052 50

Seite
ab S. 352
351

Ausführung Best.-Nr. Preis RG VE
Wechselschalter AP, weiß glänzend **3006 40** **11,50** 05 10
Kreuzschalter AP, weiß glänzend **3007 40** **20,20** 05 10



Kontroll-Wechselschalter AP

- rote Linse
Nennspannung 250 V~
Schaltstrom 10 AX

Passend zu
Einführungen/Verbinder
Bodenplatte 1fach, selbstverlöschend

Best.-Nr. 1052 50

Seite
ab S. 352
351

Optional
Glühaggregat mit N-Klemme 1676 .. 32
LED-Aggregat 230 V, für Schalter/Taster 1686 .. 20
LED-Aggregat für Schalter/Taster 1687 .. 33
Ersatzbedarf
Glimmaggregat mit N-Klemme 1675 .. 33

Ausführung Best.-Nr. Preis RG VE
weiß **3016 40** **23,80** 05 10



Ausschalter 2-polig mit Aufdruck "0" und "I", AP

Nennspannung 250 V~
Schaltstrom 10 AX

Passend zu
Einführungen/Verbinder
Bodenplatte 1fach, selbstverlöschend

Best.-Nr. 1052 50

Seite
ab S. 352
351

Ausführung Best.-Nr. Preis RG VE
weiß glänzend **3002 40** **20,20** 05 10



Kontroll-Ausschalter 2-polig mit Aufdruck "0" AP

- rote Linse
Nennspannung 250 V~
Schaltstrom 10 AX

Passend zu
Einführungen/Verbinder
Bodenplatte 1fach, selbstverlöschend

Best.-Nr. 1052 50

Seite
ab S. 352
351

Optional
Glühaggregat mit N-Klemme 1676 .. 22
LED-Aggregat 230 V, für Schalter/Taster 1686 .. 10
LED-Aggregat für Schalter/Taster 1687 .. 23
Ersatzbedarf
Glimmaggregat mit N-Klemme 1675 .. 23

Ausführung Best.-Nr. Preis RG VE
weiß glänzend **3012 40** **33,40** 05 10

	Ausschalter 3-polig mit Aufdruck "0" und "I", AP								
	Nennspannung Schaltstrom	400 V~ 16 AX	Passend zu Einführungen/Verbinder Bodenplatte 1fach, selbstverlöschend	Best.-Nr. 1052 50	Seite ab S. 352 351				
Ausführung	weiß glänzend	Best.-Nr.	Preis	RG	VE				
		3003 40	33,00	05	10				

Mehrfach Wippschalter

	Serienschalter AP								
	Nennspannung Schaltstrom	250 V~ 10 AX	Passend zu Einführungen/Verbinder Bodenplatte 1fach, selbstverlöschend	Best.-Nr. 1052 50	Seite ab S. 352 351				
Ausführung	weiß glänzend	Best.-Nr.	Preis	RG	VE				
		3005 40	15,90	05	10				

	Doppel-Wechselschalter AP, getrennte Eingangsklemmen								
	Nennspannung Schaltstrom	250 V~ 10 AX	Passend zu Einführungen/Verbinder Bodenplatte 1fach, selbstverlöschend	Best.-Nr. 1052 50	Seite ab S. 352 351				
Ausführung	weiß glänzend ¹⁾	Best.-Nr.	Preis	RG	VE				
		3008 40	25,10	05	10				

¹⁾ mit Leitungs- und Kanaleinführung

Zugschalter

	Zugschalter Aus/Wechsel AP								
	Nennspannung Schaltstrom	250 V~ 10 AX	Passend zu Einführungen/Verbinder Bodenplatte 1fach, selbstverlöschend	Best.-Nr. 1052 50	Seite ab S. 352 351				
Ausführung	weiß glänzend ^{1) 2)}	Best.-Nr.	Preis	RG	VE				
		3906 40	22,80	05	10				

¹⁾ für Wand- und Deckenmontage
²⁾ mit Leitungs- und Kanaleinführung

Wipptaster

	Taster, Wechsler AP - rote Linse								
	Nennspannung	250 V~	Passend zu Einführungen/Verbinder Bodenplatte 1fach, selbstverlöschend	Best.-Nr. 1052 50	Seite ab S. 352 351				
Ausführung	weiß glänzend	Best.-Nr.	Preis	RG	VE				
		5006 99 40	15,80	05	10				

Optional

Glimmaggregat mit N-Klemme	1675 ..	23
Glühaggregat mit N-Klemme	1676 ..	22
LED-Aggregat 230 V, für Schalter/Taster	1686 ..	10
LED-Aggregat für Schalter/Taster	1687 ..	23

Kombinationen

Kombinationen Wippschalter/Steckdosen SCHUKO



Kombination Wechselschalter/Steckdose SCHUKO AP

Nennspannung 250 V~
Schaltstrom 10 AX

Passend zu Best.-Nr. Seite
Einführungen/Verbinder 1054 40 ab S. 352
Bodenplatte selbstverlöschend für Kombinationen 2fach 352

Ausführung Best.-Nr. Preis RG VE
weiß glänzend ¹⁾ **4796 40** **27,50** 05 5

¹⁾ mit Leitungs- und Kanaleinführung

Lichtsignale



Drucktaster/Lichtsignal E10, Schließer AP

Glühlampenleistung max. 2 W

Passend zu Best.-Nr. Seite
Einführungen/Verbinder 1052 50 ab S. 352
Bodenplatte 1fach, selbstverlöschend 1279 .. 21
Tasterknopf für Drucktaster/Lichtsignal E10 128 .. 21
Haube für Drucktaster/Lichtsignal E10 1601 22
LED-Lampe E10 1678 .. 22

Ausführung Best.-Nr. Preis RG VE
weiß glänzend **5100 40** **12,70** 05 10



Lichtsignal E14 AP

Glühlampenleistung max. 3 W

Passend zu Best.-Nr. Seite
Haube für Lichtsignal E14 ab S. 22
Einführungen/Verbinder ab S. 352
Bodenplatte 1fach, selbstverlöschend 1052 50 351

Ausführung Best.-Nr. Preis RG VE
weiß glänzend **5130 40** **16,50** 05 10

Trocken-
installation AP

Ergänzungsprodukte



Wippe - Beschriftungsfeld

Ausführung Best.-Nr. Preis RG VE
weiß glänzend **1636 40** **5,40** 05 10

Bodenplatten



Bodenplatte 1fach, selbstverlöschend

Passend zu Best.-Nr. Seite
Schalter/Taster ab S. 349
Lichtsignale ab S. 351
Steckdose SCHUKO AP 4000 .. 348
Steckdose SCHUKO AP 4700 .. 348
Steckdose mit Schutzkontaktstift AP 6760 06 40 349

Ausführung Best.-Nr. Preis RG VE
weiß **1052 50** **2,35** 05 10



Bodenplatte selbstverlöschend für Doppelsteckdosen

Passend zu Best.-Nr. Seite
Doppelsteckdose SCHUKO, AP 4721 .. 348

Ausführung Best.-Nr. Preis RG VE
weiß **1053 40** **4,65** 05 10



Bodenplatte selbstverlöschend für Kombinationen 2fach

	Passend zu	Best.-Nr.	Seite
	Kombination Wechselschalter/Steckdose SCHUKO AP	4796 40	351
Ausführung	Best.-Nr.	Preis	RG VE
weiß	1054 40	4,65	05 10



Bodenplatte selbstverlöschend für 3fach-Steckdosen

	Passend zu	Best.-Nr.	Seite
	3fach-Steckdose SCHUKO, AP	4040 ..	348
Ausführung	Best.-Nr.	Preis	RG VE
weiß	1055	6,90	05 10

Einführungen/Verbinder



Leitungs- und Kanaleinführung

	Passend zu	Best.-Nr.	Seite
	Steckdosen SCHUKO Schalter/Taster Kombinationen Lichtsignale Aufputz-Gehäuse Aufputz-Gehäuse Rahmen 1fach AP Steckdose mit Schutzkontaktstift AP	1001 0 .. 6760 06 40	ab S. 348 ab S. 349 ab S. 351 ab S. 351 ab S. 92 ab S. 96 261 349
Ausführung	Best.-Nr.	Preis	RG VE
weiß	1813	1,02	05 10
polarweiß	1813 09	1,59	05 10
schwarz	1813 05	1,59	05 10



Rohreinführung

	Passend zu	Best.-Nr.	Seite
	Steckdosen SCHUKO Schalter/Taster Kombinationen Lichtsignale Aufputz-Gehäuse Aufputz-Gehäuse Rahmen 1fach AP Steckdose mit Schutzkontaktstift AP	1001 0 .. 6760 06 40	ab S. 348 ab S. 349 ab S. 351 ab S. 351 ab S. 92 ab S. 96 261 349
Ausführung	Best.-Nr.	Preis	RG VE
polarweiß	1817 09	3,00	05 10
schwarz	1817 05	3,00	05 10

Ergänzungsprodukte und Zubehör



Ob für Herde, Großküchen, Industrie, Baustellen oder andere Einsatzgebiete – Anschlussdosen und Steckvorrichtungen werden überall benötigt. Berker bietet Ihnen eine breite Palette von Produkten, die den vielen Anforderungen des täglichen Bedarfs gerecht werden.

Lieferbare Produkte:

- Herd-Anschlussdosen.
- Steckvorrichtungen SCHUKO.
- Zubehörartikel.



16

Seite

Herd-Anschlussdosen	356
Rahmen design-neutral	356
Potenzialausgleich-Steckdosen	358
Ergänzungsprodukte	358

Herd-Anschlussdosen



Herd-Anschlussdose AP/UP

Ausführung	Best.-Nr.	Preis	RG	VE
lichtgrau	4478 09	10,70	04	5



Herd-Anschlussdose UP

Ausführung	Best.-Nr.	Preis	RG	VE
lichtgrau	4477 09	9,10	04	5

Rahmen design-neutral



Designrahmen eckig

- zur Integration design-neutraler Produkte in die Berker Designlinien
- für KNX und Türkommunikationsanwendungen

Passend zu	Best.-Nr.	Seite
KNX Touch Control mit TFT-Display	7574 01 01	396
Touch Innenstation Audio AP	REA1 ..	429
Fon Innenstation Audio mit Hörer AP	REK241Y	429
Touch Innenstation Audio mit Designrahmen eckig AP	REK221Y	429

Ausführung	Best.-Nr.	Preis	RG	VE
weiß glänzend	1319 89 82	4,30	01	1
weiß matt	1319 60 99	4,30	01	1
polarweiß glänzend	1319 70 09	4,30	01	1
polarweiß matt	1319 19 09	4,30	01	1
anthrazit matt	1319 70 06	6,40	03	1
schwarz glänzend	1319 22 45	6,40	03	1
alu matt, lackiert	1319 64 24	6,40	03	1
Alu, Aluminium eloxiert	1319 22 84	34,30	03	1
Edelstahl, Metall mattiert	1319 22 04	34,30	03	1
Edelstahl, Metall gebürstet	1319 36 06	34,30	03	1
Glas polarweiß	1319 69 09	34,30	03	1
Glas schwarz	1319 66 16	34,30	03	1
Glas alu	1319 64 14	34,30	03	1



Designrahmen gerundet

- zur Integration design-neutraler Produkte in die Berker Designlinien
- für KNX und Türkommunikationsanwendungen

Passend zu	Best.-Nr.	Seite
KNX Touch Control mit TFT-Display	7574 01 01	396
Touch Innenstation Audio AP	REA1 ..	429
Fon Innenstation Audio mit Hörer AP	REK2 ..	429

Ausführung	Best.-Nr.	Preis	RG	VE
polarweiß glänzend	1319 21 89	4,30	01	1
polarweiß matt	1319 60 89	4,30	01	1
anthrazit samt	1319 60 86	6,40	03	1
schwarz glänzend	1319 21 45	6,40	03	1
alu matt, lackiert	1319 60 84	6,40	03	1
Alu, Aluminium eloxiert	1319 21 84	34,30	03	1
Edelstahl, Metall gebürstet	1319 36 16	34,30	03	1
Edelstahl, Metall mattiert	1319 21 04	34,30	03	1
Glas polarweiß	1319 21 09	34,30	03	1
Glas schwarz	1319 21 16	34,30	03	1



Designrahmen eckig, große Ausführung

- zur Integration design-neutraler Produkte in die Berker Designlinien
- für Türkommunikationsanwendungen

Passend zu	Best.-Nr.	Seite
Touch Innenstation Video Komfort AP	REA6 ..	428
Touch Innenstation Video mit Designrahmen eckig AP	REK621Y	428

Ausführung	Best.-Nr.	Preis	RG	VE
weiß glänzend	1320 89 82	7,10	01	1
weiß matt	1320 60 99	7,10	01	1
polarweiß glänzend	1320 70 09	7,10	01	1
polarweiß matt	1320 19 09	7,10	01	1
anthrazit matt	1320 70 06	9,20	03	1
schwarz glänzend	1320 22 45	9,20	03	1
alu matt, lackiert	1320 64 24	9,20	03	1
Alu, Aluminium eloxiert	1320 22 84	60,60	03	1
Edelstahl, Metall mattiert	1320 22 04	60,60	03	1
Edelstahl, Metall gebürstet	1320 36 06	60,60	03	1
Glas polarweiß	1320 69 09	60,60	03	1
Glas schwarz	1320 66 16	60,60	03	1
Glas alu	1320 64 14	60,60	03	1



Designrahmen gerundet, große Ausführung

- zur Integration design-neutraler Produkte in die Berker Designlinien
- für Türkommunikationsanwendungen

Passend zu	Best.-Nr.	Seite
Touch Innenstation Video Komfort AP	REA6 ..	428
Touch Innenstation Video mit Designrahmen eckig AP	REK621Y	428

Ausführung	Best.-Nr.	Preis	RG	VE
polarweiß glänzend	1320 21 89	7,10	01	1
polarweiß matt	1320 60 89	7,10	01	1
anthrazit samt	1320 60 86	9,20	03	1
schwarz glänzend	1320 21 45	9,20	03	1
alu matt, lackiert	1320 60 94	9,20	03	1
Alu, Aluminium eloxiert	1320 21 84	60,60	03	1
Edelstahl, Metall mattiert	1320 21 04	60,60	03	1
Edelstahl, Metall gebürstet	1320 36 16	60,60	03	1
Glas polarweiß	1320 21 09	60,60	03	1
Glas schwarz	1320 21 16	60,60	03	1

Potenzialausgleich-Steckdosen

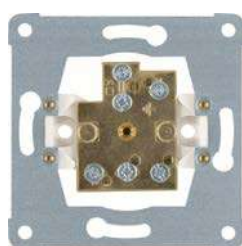

Potenzialausgleich-Steckdose - Schraubklemmen

Passend zu	Best.-Nr.	Seite
Zentralplatte für Potenzialausgleich-Steckdose	1403 ..	8
Zentralstück für Potenzialausgleich-Steckdose	1705 01 04	201
Potenzialausgleich-Winkelstecker	4605	358

Ausführung	Best.-Nr.	Preis	RG	VE
Potenzialausgleich-Steckdose	1061	26,20	04	10



Potenzialausgleich-Einbaubuchse

Passend zu	Best.-Nr.	Seite
Zentralplatte mit Einbauöffnung Ø 18,8 mm	1431 ..	80
Zentralstück mit Einbauöffnung Ø 18,8 mm	1070 ..	195
Potenzialausgleich-Winkelstecker	4605	358

Ausführung	Best.-Nr.	Preis	RG	VE
Potenzialausgleich-Einbaubuchse	4604	31,10	01	1



Potenzialausgleich-Winkelstecker

Passend zu	Best.-Nr.	Seite
Potenzialausgleich-Steckdose	1061	358
Optional Potenzialausgleich-Einbaubuchse	4604	358

Ausführung	Best.-Nr.	Preis	RG	VE
Potenzialausgleich-Winkelstecker	4605	24,40	01	1

Ergänzungsprodukte

Verlängerungskralen



Verlängerungskralle zum Aufstecken

Verlängerung um 15 mm

Ausführung	Best.-Nr.	Preis	RG	VE
Verlängerungskralle zum Aufstecken	1913	1,20	01	50



Austausch-Kralle

Verlängerung um 15 mm

Nicht geeignet für Schaltereinsätze.
Geeignet für die neue Steckdosen-Generation ab ca. 2011.

Ausführung	Best.-Nr.	Preis	RG	VE
Set mit 20 Kralen	1914	35,30	01	1

Schutzhauben



Schutzhaube für Steckdosen SCHUKO/Schalter

Ausführung	Best.-Nr.	Preis	RG	VE
grau	1849	0,56	01	10

KNX Funk | quicklink



Die drahtlose Alternative für die intelligente Gebäudesystemtechnik: Funkssysteme machen es Ihnen leicht. Das aufwändige Verlegen von Steuerleitungen entfällt und die Inbetriebnahme ist extrem einfach – z. B. werkzeuglos mit quicklink (Push-Button-Mode), der auf dem KNX Funkstandard basierenden Funklösung. Oder über Medienkoppler mit dem KNX easy-Tool – dafür reicht ein Tablet-PC aus. Auch die Integration in eine KNX-Anlage, die mit der ETS programmiert wird, ist problemlos möglich.

- Das System für Licht- und Jalousiesteuerung, Heizungsregelung und Bewegungsmelder.
- coviva. quicklink als Basis – Vernetzung per Funk. Die kabellose Smart-Home Lösung perfekt für Modernisierer und Renovierer.
- Weniger Unterputz-Einsätze, mehr Funktionen.
- Optimiertes Portfolio in durchgängigem Design.
- Konventionelle, Funk- und KNX-kompatible Lösungen.
- Einfach zu installieren.
- Leicht einzulernen per quicklink.
- Intuitive Bedienung, höchster Bedienkomfort.



17

Seite

Lichtsteuerung	362
Bewegungsmelder	366
Jalousiesteuerung	368
Sender	370
Sensoren	372
Binäreingänge	372
Schaltaktoren	373
Dimmaktoren	375
Jalousieaktoren	375
Systemkomponenten	376



Alle **quicklink** Produkte sind auch mit den KNX-Systemen easy und ETS kompatibel.

Lichtsteuerung

Schalt-Einsätze



Relais-Einsatz

230 V LED-Lampen	440 W
dimmbare Energiesparlampen	440 W
230 V Glüh- und Halogenlampen	2300 W
dimmbare, konventionelle Trafos	1500 VA
elektronische Trafos und Bi-Mode Trafos	1500 W
Leuchtstofflampen:	
- unkompensiert	1100 VA
- parallelkompensiert	1000 W /130 µF
- in Duo-Schaltung	1000 W
- mit EVG	1000 W
Kompaktleuchtstofflampen mit EVG	22 x 20 W

▶ 495

Ausführung	Best.-Nr.	Preis	RG	VE
Relais-Einsatz	8512 12 00	76,90	04	1



Schalt-Einsatz 1fach

dimmbare 230 V LED-Lampen	5 ... 70 W
dimmbare Energiesparlampen	13 ... 80 W
230 V Glüh- und Halogenlampen	25 ... 400 W
dimmbare, konventionelle Trafos	25 ... 400 VA
elektronische Trafos und Bi-Mode Trafos	25 ... 400 W

▶ 495

Ausführung	Best.-Nr.	Preis	RG	VE
Schalt-Einsatz 1fach	8512 11 00	63,30	04	1



Schalt-Einsatz 2fach

dimmbare 230 V LED-Lampen	je Kanal 12 ... 54 W
dimmbare Energiesparlampen	je Kanal 15 ... 54 W
230 V Glüh- und Halogenlampen	je Kanal 35 ... 300 W
dimmbare, konventionelle Trafos	je Kanal 35 ... 300 VA
elektronische Trafos und Bi-Mode Trafos	je Kanal 35 ... 300 W

▶ 495

Ausführung	Best.-Nr.	Preis	RG	VE
Schalt-Einsatz 2fach	8512 22 00	124,40	04	1

Dimm-Einsätze



Tastdimmer (R, L)

230 V Glüh- und Halogenlampen	25 ... 400 W
dimmbare, konventionelle Trafos	25 ... 400 VA
ab 1. Quartal 2022: R, L, C, LED	

▶ 495

Ausführung	Best.-Nr.	Preis	RG	VE
Tastdimmer (R, L)	8542 11 00	83,70	04	1



Universal-Tastdimmer 1fach

dimmbare 230 V LED-Lampen	5 ... 70 W
dimmbare Energiesparlampen	13 ... 80 W
230 V Glüh- und Halogenlampen	25 ... 400 W
dimmbare, konventionelle Trafos	25 ... 400 VA
elektronische Trafos und Bi-Mode Trafos	25 ... 400 W

▶ 495

Ausführung	Best.-Nr.	Preis	RG	VE
Universal-Tastdimmer 1fach	8542 12 00	127,30	04	1



Universal-Tastdimmer 2fach

▶ 495

dimmbare 230 V LED-Lampen je Kanal 12 ... 40 W
 dimmbare Energiesparlampen je Kanal 15 ... 54 W
 230 V Glüh- und Halogenlampen je Kanal 35 ... 300 W
 dimmbare, konventionelle Trafos je Kanal 35 ... 300 VA
 elektronische Trafos und Bi-Mode
 Trafos je Kanal 35 ... 300 W

Ausführung	Best.-Nr.	Preis	RG	VE
Universal-Tastdimmer 2fach	8542 21 00	152,80	04	1



DALI/DSI Steuereinsatz

Anzahl DALI/DSI-Geräte:
 - aktiver Betrieb max. 20
 - passiver Betrieb (mit externer Spannungsversorgung) max. 64

Ausführung	Best.-Nr.	Preis	RG	VE
DALI/DSI Steuereinsatz	8542 17 00	134,00	04	1

KNX Funk Tasten für Schalter/Dimmer



KNX-Funk Taste 1fach quicklink

▶ 495

Passend zu	Best.-Nr.	Seite
Relais-Einsatz	8512 12 00	15
Schalt-Einsatz 1fach	8512 11 00	15
Tastdimmer (R, L)	8542 11 00	16
Universal-Tastdimmer 1fach	8542 12 00	16
DALI/DSI Steuereinsatz	8542 17 00	16
Netz-Einsatz für KNX-Funk Aufsatz	8502 01 00	376

Ausführung	Best.-Nr.	Preis	RG	VE
------------	-----------	-------	----	----

Berker S.1 | B.3 | B.7

weiß glänzend	8514 51 82	135,40	04	1
polarweiß glänzend	8514 51 89	135,40	04	1
polarweiß matt	8514 51 88	135,40	04	1
anthrazit matt	8514 51 85	139,90	04	1
alu matt, lackiert	8514 51 83	144,00	04	1

Berker Q.1 | Q.3 | Q.7 | Q.9

polarweiß samt	8514 51 29	135,40	04	1
anthrazit samt, lackiert	8514 51 26	139,90	04	1
alu samt, lackiert	8514 51 24	144,00	04	1

Berker K.1 | K.5

polarweiß glänzend	8514 51 79	136,40	04	1
anthrazit matt, lackiert	8514 51 75	141,00	04	1
alu matt, lackiert	8514 51 77	145,00	04	1
edelstahl matt, lackiert	8514 51 73	145,00	04	1

Berker R.1 | R.3 | R.8

polarweiß glänzend	8514 51 39	136,40	04	1
schwarz glänzend	8514 51 31	136,40	04	1

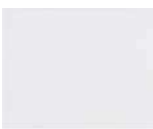



KNX-Funk Taste 2fach quicklink

▶ 495

Passend zu	Best.-Nr.	Seite
Schalt-Einsatz 2fach	8512 22 00	15
Universal-Tastdimmer 2fach	8542 21 00	16
Netz-Einsatz für KNX-Funk Aufsatz	8502 01 00	376

Ausführung Best.-Nr. Preis RG VE

Berker S.1 | B.3 | B.7

weiß glänzend	8514 61 82	165,90	04	1
polarweiß glänzend	8514 61 89	165,90	04	1
polarweiß matt	8514 61 88	165,90	04	1
anthrazit matt	8514 61 85	170,40	04	1
alu matt, lackiert	8514 61 83	174,40	04	1

Berker Q.1 | Q.3 | Q.7 | Q.9

polarweiß samt	8514 61 29	165,90	04	1
anthrazit samt, lackiert	8514 61 26	170,40	04	1
alu samt, lackiert	8514 61 24	174,40	04	1

Berker K.1 | K.5

polarweiß glänzend	8514 61 79	166,70	04	1
anthrazit matt, lackiert	8514 61 75	171,20	04	1
alu matt, lackiert	8514 61 77	175,30	04	1
edelstahl matt, lackiert	8514 61 73	175,30	04	1

Berker R.1 | R.3 | R.8

polarweiß glänzend	8514 61 39	166,70	04	1
schwarz glänzend	8514 61 31	166,70	04	1

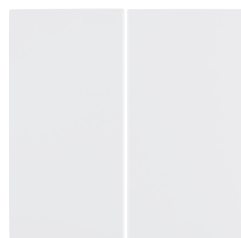
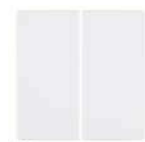

KNX-Funk Taste 4fach quicklink

▶ 495

Passend zu	Best.-Nr.	Seite
Schalt-Einsätze		ab S. 362
Dimm-Einsätze		ab S. 362
Netz-Einsatz für KNX-Funk Aufsatz	8502 01 00	376

Ausführung Best.-Nr. Preis RG VE

Berker S.1 | B.3 | B.7

weiß glänzend	8564 81 82	195,90	04	1
polarweiß glänzend	8564 81 89	195,90	04	1
polarweiß matt	8564 81 88	195,90	04	1
anthrazit matt	8564 81 85	200,50	04	1
alu matt, lackiert	8564 81 83	204,60	04	1

Berker Q.1 | Q.3 | Q.7 | Q.9

polarweiß samt	8564 81 29	195,90	04	1
anthrazit samt, lackiert	8564 81 26	200,50	04	1
alu samt, lackiert	8564 81 24	204,60	04	1

Berker K.1 | K.5

polarweiß glänzend	8564 81 79	197,00	04	1
anthrazit matt, lackiert	8564 81 75	201,50	04	1
alu matt, lackiert	8564 81 77	211,40	04	1
edelstahl matt, lackiert	8564 81 73	211,40	04	1

Berker R.1 | R.3 | R.8

polarweiß glänzend	8564 81 39	197,00	04	1
schwarz glänzend	8564 81 31	197,00	04	1



KNX Funk Schaltuhren



Relais-Einsatz

230 V LED-Lampen	440 W
dimmbare Energiesparlampen	440 W
230 V Glüh- und Halogenlampen	2300 W
dimmbare, konventionelle Trafos	1500 VA
elektronische Trafos und Bi-Mode Trafos	1500 W
Leuchtstofflampen:	
- unkompensiert	1100 VA
- parallelkompensiert	1000 W /130 µF
- in Duo-Schaltung	1000 W
- mit EVG	1000 W
Kompaktleuchtstofflampen mit EVG	22 x 20 W

▶ 495

Ausführung	Best.-Nr.	Preis	RG	VE
Relais-Einsatz	8512 12 00	76,90	04	1



KNX-Funk Zeitschaltuhr quicklink

- Display

Passend zu	Best.-Nr.	Seite
Relais-Einsatz	8512 12 00	15
Netz-Einsatz für KNX-Funk Aufsatz	8502 01 00	376

▶ 495

Ausführung	Best.-Nr.	Preis	RG	VE
Berker S.1 B.3 B.7				
weiß glänzend	8574 52 82	195,90	04	1
polarweiß glänzend	8574 52 89	195,90	04	1
polarweiß matt	8574 52 88	195,90	04	1
anthrazit matt	8574 52 85	200,50	04	1
alu matt, lackiert	8574 52 83	204,60	04	1
Berker Q.1 Q.3 Q.7 Q.9				
polarweiß samt	8574 52 29	195,90	04	1
anthrazit samt, lackiert	8574 52 26	200,50	04	1
alu samt, lackiert	8574 52 24	204,60	04	1
Berker K.1 K.5				
polarweiß glänzend	8574 52 79	197,00	04	1
anthrazit matt, lackiert	8574 52 75	201,50	04	1
alu matt, lackiert	8574 52 77	205,60	04	1
edelstahl matt, lackiert	8574 52 73	205,60	04	1
Berker R.1 R.3 R.8				
polarweiß glänzend	8574 52 39	197,00	04	1
schwarz glänzend	8574 52 31	197,00	04	1



Bewegungsmelder

Einsätze



Relais-Einsatz

230 V LED-Lampen	440 W
dimmbare Energiesparlampen	440 W
230 V Glüh- und Halogenlampen	2300 W
dimmbare, konventionelle Trafos	1500 VA
elektronische Trafos und Bi-Mode Trafos	1500 W
Leuchtstofflampen:	
- unkompensiert	1100 VA
- parallelkompensiert	1000 W /130 µF
- in Duo-Schaltung	1000 W
- mit EVG	1000 W
Kompaktleuchtstofflampen mit EVG	22 x 20 W

▶ 495

Ausführung	Best.-Nr.	Preis	RG	VE
Relais-Einsatz	8512 12 00	76,90	04	1



Schalt-Einsatz 1fach

dimmbare 230 V LED-Lampen	5 ... 70 W
dimmbare Energiesparlampen	13 ... 80 W
230 V Glüh- und Halogenlampen	25 ... 400 W
dimmbare, konventionelle Trafos	25 ... 400 VA
elektronische Trafos und Bi-Mode Trafos	25 ... 400 W

▶ 495

Ausführung	Best.-Nr.	Preis	RG	VE
Schalt-Einsatz 1fach	8512 11 00	63,60	04	1



Tastdimmer (R, L)

230 V Glüh- und Halogenlampen	25 ... 400 W
dimmbare, konventionelle Trafos	25 ... 400 VA

▶ 495

Ausführung	Best.-Nr.	Preis	RG	VE
Tastdimmer (R, L)	8542 11 00	83,70	04	1



Universal-Tastdimmer 1fach

dimmbare 230 V LED-Lampen	5 ... 70 W
dimmbare Energiesparlampen	13 ... 80 W
230 V Glüh- und Halogenlampen	25 ... 400 W
dimmbare, konventionelle Trafos	25 ... 400 VA
elektronische Trafos und Bi-Mode Trafos	25 ... 400 W

▶ 495

Ausführung	Best.-Nr.	Preis	RG	VE
Universal-Tastdimmer 1fach	8542 12 00	127,30	04	1



DALI/DSI Steuereinsatz

Anzahl DALI/DSI-Geräte:	
- aktiver Betrieb	max. 20
- passiver Betrieb (mit externer Spannungsversorgung)	max. 64

Ausführung	Best.-Nr.	Preis	RG	VE
DALI/DSI Steuereinsatz	8542 17 00	134,00	04	1

KNX Funk Bewegungsmelder-Aufsätze



KNX-Funk Bewegungsmelder Komfort 1,1 m quicklink

▶ 495

Passend zu
Einsätze
Netz-Einsatz für KNX-Funk Aufsatz

Best.-Nr. 8502 01 00

Seite
ab S. 366
376

Ausführung Best.-Nr. Preis RG VE

Berker S.1 | B.3 | B.7

weiß glänzend	8534 51 82	165,90	04	1
polarweiß glänzend	8534 51 89	165,90	04	1
polarweiß matt	8534 51 88	165,90	04	1
anthrazit matt	8534 51 85	170,40	04	1
alu matt, lackiert	8534 51 83	174,40	04	1

Berker Q.1 | Q.3 | Q.7 | Q.9

polarweiß samt	8534 51 29	165,90	04	1
anthrazit samt, lackiert	8534 51 26	175,10	04	1
alu samt, lackiert	8534 51 24	179,20	04	1

Berker K.1 | K.5

polarweiß glänzend	8534 51 79	166,70	04	1
anthrazit matt, lackiert	8534 51 75	171,20	04	1
alu matt, lackiert	8534 51 77	175,30	04	1
edelstahl matt, lackiert	8534 51 73	175,30	04	1

Berker R.1 | R.3 | R.8

polarweiß glänzend	8534 51 39	166,70	04	1
schwarz glänzend	8534 51 31	166,70	04	1

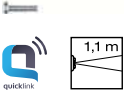

KNX-Funk Bewegungsmelder Komfort 2,2 m quicklink

▶ 495

Passend zu
Einsätze
Netz-Einsatz für KNX-Funk Aufsatz

Best.-Nr. 8502 01 00

Seite
ab S. 366
376

Ausführung Best.-Nr. Preis RG VE

Berker S.1 | B.3 | B.7

weiß glänzend	8534 61 82	165,90	04	1
polarweiß glänzend	8534 61 89	165,90	04	1
polarweiß matt	8534 61 88	165,90	04	1
anthrazit matt	8534 61 85	170,40	04	1
alu matt, lackiert	8534 61 83	179,20	04	1

Berker Q.1 | Q.3 | Q.7 | Q.9

polarweiß samt	8534 61 29	165,90	04	1
anthrazit samt, lackiert	8534 61 26	175,10	04	1
alu samt, lackiert	8534 61 24	174,40	04	1

Berker K.1 | K.5

polarweiß glänzend	8534 61 79	166,70	04	1
anthrazit matt, lackiert	8534 61 75	176,00	04	1
alu matt, lackiert	8534 61 77	180,30	04	1
edelstahl matt, lackiert	8534 61 73	180,30	04	1

Berker R.1 | R.3 | R.8

polarweiß glänzend	8534 61 39	166,70	04	1
schwarz glänzend	8534 61 31	166,70	04	1



Außenbewegungsmelder Aufputz



KNX-Funk Bewegungsmelder 220° AP

▶ 495

Passend zu	Best.-Nr.	Seite
Optional		
Eckmontageadapter für Bewegungsmelder AP 8590 02 00		368



IP55

Ausführung
polarweiß matt

Best.-Nr.	Preis	RG	VE
8536 51 00	171,20	04	1



KNX-Funk Bewegungsmelder 220° AP Solar

▶ 495

Passend zu	Best.-Nr.	Seite
Optional		
Eckmontageadapter für Bewegungsmelder AP 8590 02 00		368



IP55

Ausführung
polarweiß matt

Best.-Nr.	Preis	RG	VE
8536 52 00	196,40	04	1



KNX-Funk Bewegungsmelder 220° AP/Schaltaktor 1fach AP Set

▶ 495

Passend zu	Best.-Nr.	Seite
Optional		
Eckmontageadapter für Bewegungsmelder AP 8590 02 00		368



Ausführung
polarweiß/weiß

Best.-Nr.	Preis	RG	VE
8536 51 99	299,50	04	1



Eckmontageadapter für Bewegungsmelder AP

Passend zu	Best.-Nr.	Seite
KNX-Funk Bewegungsmelder 220° AP	8536 51 00	368
KNX-Funk Bewegungsmelder 220° AP Solar	8536 52 00	368
KNX-Funk Bewegungsmelder 220° AP/Schaltaktor 1fach AP Set	8536 51 99	368

Ausführung
polarweiß matt

Best.-Nr.	Preis	RG	VE
8590 02 00	13,90	04	1

Jalousiesteuerung



Jalousie-Einsatz Komfort

▶ 495

Schaltstrom bei $\cos \phi = 0,6$
Schaltstrom (ohmsch/induktiv)

max. 3 A
max. 5 A

Passend zu	Best.-Nr.	Seite
Optional		
Trennrelais		ab S. 31
Schnittstelle AP für Windsensor	173	30
Niederschlagssensor	183 01	30

Ausführung
Jalousie-Einsatz Komfort

Best.-Nr.	Preis	RG	VE
8522 11 00	67,80	04	1

KNX Funk Jalousie-Aufsätze

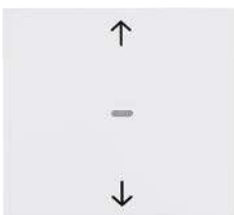

KNX-Funk Jalousie-Taste quicklink

▶ 495

Passend zu	Best.-Nr.	Seite
Jalousie-Einsatz Komfort		ab S. 368
Netz-Einsatz für KNX-Funk Aufsatz	8502 01 00	376
Optional		
KNX-Funk Helligkeitssensor	8580 11 00	372

Ausführung Best.-Nr. Preis RG VE

Berker S.1 | B.3 | B.7

weiß glänzend	8524 52 82	150,30	04	1
polarweiß glänzend	8524 52 89	150,30	04	1
polarweiß matt	8524 52 88	150,30	04	1
anthrazit matt	8524 52 85	155,00	04	1
alu matt, lackiert	8524 52 83	159,00	04	1

Berker Q.1 | Q.3 | Q.7 | Q.9

polarweiß samt	8524 52 29	150,30	04	1
anthrazit samt, lackiert	8524 52 26	155,00	04	1
alu samt, lackiert	8524 52 24	159,00	04	1

Berker K.1 | K.5

polarweiß glänzend	8524 52 79	151,50	04	1
anthrazit matt, lackiert	8524 52 75	156,10	04	1
alu matt, lackiert	8524 52 77	160,20	04	1
edelstahl matt, lackiert	8524 52 73	160,20	04	1

Berker R.1 | R.3 | R.8

polarweiß glänzend	8524 52 39	151,50	04	1
schwarz glänzend	8524 52 31	151,50	04	1



KNX-Funk Jalousie-Schaltuhr quicklink

▶ 495

- Display

Passend zu	Best.-Nr.	Seite
Jalousie-Einsatz Komfort		ab S. 368
Netz-Einsatz für KNX-Funk Aufsatz	8502 01 00	376
Optional		
KNX-Funk Helligkeitssensor	8580 11 00	372

Ausführung Best.-Nr. Preis RG VE

Berker S.1 | B.3 | B.7

weiß glänzend	8574 51 82	195,90	04	1
polarweiß glänzend	8574 51 89	195,90	04	1
polarweiß matt	8574 51 88	195,90	04	1
anthrazit matt	8574 51 85	200,50	04	1
alu matt, lackiert	8574 51 83	204,60	04	1

Berker Q.1 | Q.3 | Q.7 | Q.9

polarweiß samt	8574 51 29	195,90	04	1
anthrazit samt, lackiert	8574 51 26	200,50	04	1
alu samt, lackiert	8574 51 24	204,60	04	1

Berker K.1 | K.5

polarweiß glänzend	8574 51 79	197,00	04	1
anthrazit matt, lackiert	8574 51 75	201,50	04	1
alu matt, lackiert	8574 51 77	205,60	04	1
edelstahl matt, lackiert	8574 51 73	205,60	04	1

Berker R.1 | R.3 | R.8

polarweiß glänzend	8574 51 39	197,00	04	1
schwarz glänzend	8574 51 31	197,00	04	1



Sender

Handsender



KNX-Funk Handsender 2-Kanal
- Beschriftungsfeld

▶ 495



Ausführung	Best.-Nr.	Preis	RG	VE
polarweiß/grau, glänzend/matt	8560 51 00	61,50	04	1



KNX-Funk Handsender 4-Kanal
- Beschriftungsfeld

▶ 495



Ausführung	Best.-Nr.	Preis	RG	VE
polarweiß/grau, glänzend/matt	8560 61 00	80,70	04	1



KNX-Funk Handsender 6-Kanal
- Beschriftungsfeld

▶ 495



Ausführung	Best.-Nr.	Preis	RG	VE
polarweiß samt	8560 71 00	101,20	04	1



KNX-Funk Handsender 18-Kanal
- Beschriftungsfeld

▶ 495



Ausführung	Best.-Nr.	Preis	RG	VE
weiß/dunkelblau	8560 81 00	115,30	04	1

Wandsender



KNX-Funk Wandsender 1fach flach quicklink

▶ 495



Ausführung	Best.-Nr.	Preis	RG	VE
Berker S.1 B.3 B.7				
weiß glänzend	8565 52 82	139,60	04	1
polarweiß glänzend	8565 52 89	139,60	04	1
polarweiß matt	8565 52 88	139,60	04	1
anthrazit matt	8565 52 85	147,90	04	1
alu matt, lackiert	8565 52 83	144,00	04	1

Berker Q.1 | Q.3 | Q.7 | Q.9

polarweiß samt	8565 52 29	139,60	04	1
anthrazit samt, lackiert	8565 52 26	147,90	04	1
alu samt, lackiert	8565 52 24	144,00	04	1

Berker K.1 | K.5

polarweiß glänzend	8565 52 79	140,50	04	1
anthrazit matt, lackiert	8565 52 75	145,00	04	1
alu matt, lackiert	8565 52 77	148,90	04	1
edelstahl matt, lackiert	8565 52 73	148,90	04	1

Berker R.1 | R.3 | R.8

polarweiß glänzend	8565 52 39	140,50	04	1
schwarz glänzend	8565 52 31	140,50	04	1

KNX-Funk Wandsender 2fach flach quicklink

▶ 495

Ausführung Best.-Nr. Preis RG VE
Berker S.1 | B.3 | B.7

weiß glänzend	8565 62 82	168,90	04	1
polarweiß glänzend	8565 62 89	168,90	04	1
polarweiß matt	8565 62 88	168,90	04	1
anthrazit matt	8565 62 85	173,20	04	1
alu matt, lackiert	8565 62 83	177,20	04	1

Berker Q.1 | Q.3 | Q.7 | Q.9

polarweiß samt	8565 62 29	168,90	04	1
anthrazit samt, lackiert	8565 62 26	173,20	04	1
alu samt, lackiert	8565 62 24	177,20	04	1

Berker K.1 | K.5

polarweiß glänzend	8565 62 79	169,90	04	1
anthrazit matt, lackiert	8565 62 75	174,30	04	1
alu matt, lackiert	8565 62 77	178,20	04	1
edelstahl matt, lackiert	8565 62 73	178,20	04	1

Berker R.1 | R.3 | R.8

polarweiß glänzend	8565 62 39	169,90	04	1
schwarz glänzend	8565 62 31	169,90	04	1

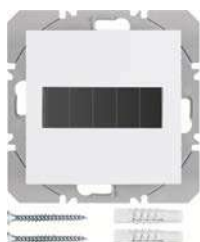
KNX-Funk Wandsender 1fach flach Solar quicklink

▶ 495

Ausführung Best.-Nr. Preis RG VE
Berker S.1 | B.3 | B.7

weiß glänzend	8565 51 82	139,60	04	1
polarweiß glänzend	8565 51 89	139,60	04	1
polarweiß matt	8565 51 88	139,60	04	1
anthrazit matt	8565 51 85	144,00	04	1
alu matt, lackiert	8565 51 83	152,00	04	1

Berker R.1 | R.3 | R.8

polarweiß glänzend	8565 51 39	144,40	04	1
schwarz glänzend	8565 51 31	144,40	04	1

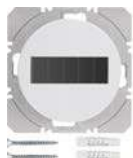

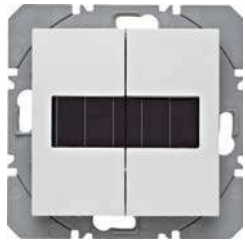

KNX-Funk Wandsender 2fach flach Solar quicklink

▶ 495

Ausführung	Best.-Nr.	Preis	RG	VE
Berker S.1 B.3 B.7				
weiß glänzend	8565 61 82	168,80	04	1
polarweiß glänzend	8565 61 89	168,80	04	1
polarweiß matt	8565 61 88	168,80	04	1
anthrazit matt	8565 61 85	178,10	04	1
alu matt, lackiert	8565 61 83	177,10	04	1
Berker R.1 R.3 R.8				
polarweiß glänzend	8565 61 39	174,60	04	1
schwarz glänzend	8565 61 31	174,60	04	1



Sensoren



KNX-Funk Helligkeitssensor

▶ 495

Passend zu	Best.-Nr.	Seite
KNX-Funk Jalousie-Schaltuhr quicklink	8574 51 ..	389
KNX-Funk Jalousie-Taste quicklink	8524 5 ..	389

Ausführung	Best.-Nr.	Preis	RG	VE
polarweiß matt	8580 11 00	109,00	04	1



KNX-Funk Magnetkontakt

▶ 495

Ausführung	Best.-Nr.	Preis	RG	VE
polarweiß matt	8580 12 00	96,10	04	1



Binäreingänge



KNX-Funk Binäreingang 2fach UP, batteriebetrieben

▶ 495

Passend zu	Best.-Nr.	Seite
Drucktaster, Schließer	1811 1 ..	270

Ausführung	Best.-Nr.	Preis	RG	VE
lichtgrau	8587 62 10	62,76	06	1





KNX-Funk Binäreingang 2fach UP 230 V

▶ 495



Ausführung	Best.-Nr.	Preis	RG	VE
lichtgrau	8587 62 00	103,80	04	1

Schaltaktoren



KNX-Funk Tastaktor UP 230 V

Schaltstrom max. 500 mA

▶ 495



Ausführung	Best.-Nr.	Preis	RG	VE
weiß	8587 51 10	100,42	06	1



KNX-Funk Schaltaktor 1fach AP

230 V Glüh- und Halogenlampen 1500 W
 konventionelle Trafos 600 VA
 elektronische Trafos 600 W
 Leuchtstofflampen:
 - unkompensiert 600 VA
 - mit EVG 6 x 58 W
 Kompaktleuchtstofflampen 6 x 18 W

▶ 495

IP55

Ausführung	Best.-Nr.	Preis	RG	VE
weiß	8516 51 00	160,20	04	1



KNX-Funk Schaltaktor 2fach AP

230 V Glüh- und Halogenlampen je Kanal 1500 W
 konventionelle Trafos je Kanal 600 VA
 elektronische Trafos je Kanal 600 W
 Leuchtstofflampen:
 - unkompensiert je Kanal 600 VA
 - mit EVG je Kanal 6 x 58 W
 Kompaktleuchtstofflampen je Kanal 6 x 18 W

▶ 495

IP55

Ausführung	Best.-Nr.	Preis	RG	VE
weiß	8516 61 00	185,80	04	1



KNX-Funk Schalteraktor für Stecker

▶ 495

Schaltstrom	16 A
230 V Glüh- und Halogenlampen	2300 W
konventionelle Trafos	1600 VA
elektronische Trafos und Bi-Mode Trafos	1200 W

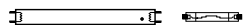

Ausführung	Best.-Nr.	Preis	RG	VE
polarweiß matt	8510 51 00	149,90	04	1



KNX-Funk Schalteraktor 1fach UP

▶ 495

230 V Glüh- und Halogenlampen	2300 W
konventionelle Trafos	1500 VA
elektronische Trafos	1500 W
Leuchtstofflampen:	
- parallelkompensiert	250 W
- mit EVG	450 W

Ausführung	Best.-Nr.	Preis	RG	VE
weiß	8587 52 00	106,90	06	1



**KNX-Funk Schalteraktor 1fach, potenzialfrei/
Binäreingang 2fach UP, 12...230 V AC, 12...24 V DC**

▶ 495

Schaltstrom	10 A
Max. Schaltstrom	4 A
230 V LED-Lampen	40 W
230 V Glüh- und Halogenlampen	600 W
konventionelle Trafos	600 VA
elektronische Trafos	600 W
Leuchtstofflampen:	
- parallelkompensiert	40 W

Ausführung	Best.-Nr.	Preis	RG	VE
lichtgrau	8587 51 22	96,23	06	1



**KNX-Funk Schalteraktor 1fach/Binäreingang 2fach UP,
230 V, 3 A (3Draht)**

▶ 495

Schaltstrom	10 A
Max. Schaltstrom	3 A
230 V Glüh- und Halogenlampen	500 W
konventionelle Trafos	250 VA
elektronische Trafos	250 W
Leuchtstofflampen:	
- mit EVG	150 W
Kompaktleuchtstofflampen	150 W
elektronische Antriebe	150 VA

Ausführung	Best.-Nr.	Preis	RG	VE
lichtgrau	8587 51 21	92,06	06	1



KNX-Funk Schaltaktor 1fach/Binäreingang 2fach UP, 230 V, 4 A (2Draht)

▶ 495

Schaltstrom	4 A
230 V LED-Lampen	3 ... 70 W
230 V Glüh- und Halogenlampen	10 ... 200 W
konventionelle Trafos	10 ... 175 VA
elektronische Trafos	10 ... 175 W
Leuchtstofflampen:	

Ausführung	Best.-Nr.	Preis	RG	VE
lichtgrau	8587 51 20	100,42	06	1

Dimmaktoren



KNX-Funk Dimmaktor 1fach/Binäreingang 2fach UP

▶ 495

dimmbare 230 V LED-Lampen	3 ... 50 W
Anzahl LED-Lampen	max. 8
230 V Glüh- und Halogenlampen	10 ... 200 W
konventionelle Trafos	10 ... 175 VA
elektronische Trafos	10 ... 175 W



Ausführung	Best.-Nr.	Preis	RG	VE
lichtgrau	8547 51 20	129,70	06	1

Jalousieaktoren



KNX-Funk Jalousieaktor 1fach AP

▶ 495

Schaltstrom	10 A / 230 V AC1
-------------	------------------



Ausführung	Best.-Nr.	Preis	RG	VE
weiß	8526 51 00	185,80	04	1



KNX-Funk Jalousieaktor 1fach/Binäreingang 2fach UP

Schaltstrom bei $\cos \phi = 0,6$	max. 3 A
-----------------------------------	----------



Ausführung	Best.-Nr.	Preis	RG	VE
lichtgrau	8527 51 20	129,70	06	1

Systemkomponenten

Netzversorgung für KNX Funk Aufsätze



Netz-Einsatz für KNX-Funk Aufsatz

▶ 495

Passend zu
KNX Funk Tasten für Schalter/Dimmer
KNX Funk Bewegungsmelder-Aufsätze
KNX Funk Jalousie-Aufsätze
KNX-Funk Zeitschaltuhr quicklink

Best.-Nr.

8574 52 ..

Seite
ab S. 363
ab S. 367
ab S. 369
365

Ausführung	Best.-Nr.	Preis	RG	VE
Netz-Einsatz für KNX-Funk Aufsatz	8502 01 00	31,70	04	1

Gateways



KNX-Funk/TP Gateway AP

▶ 495



Ausführung	Best.-Nr.	Preis	RG	VE
weiß	8505 01 00	276,9	04	1



ETS (Engineering Tool Software) bezeichnet die standardisierte Software, die zur Konfiguration einer KNX-Anlage zur Gebäudeautomation verwendet wird. Das Bussystem mit seinen Aktoren und Sensoren erlaubt verschiedenste Anwendungen – Licht- und Jalousiesteuerung, Einzelraum-Temperaturregelung und vieles mehr. Mit einem KNX-Bediensystem werden die Funktionen verwaltet und gesteuert. Äußerst komfortabel: eine Visualisierungslösung über ein Touch-Display und die Bedienung orts- und zeitunabhängig über das Internet.

Für spätere Erweiterungen der Anlage an Stellen, an denen keine KNX-Leitungen Verlegt sind, können KNX Funk-Lösungen integriert werden.

- Bedarfsgerechte Einzelraum- und zeitabhängige Temperatursteuerung.
- Integration in andere Systemwelten wie IP oder KNX-Funk.
- Exklusive Designlösungen, wie B.IQ oder Berker TS Sensor, die problemlos mit anderen Schalterprogrammen kombinierbar sind.
- Für höchsten Bedienkomfort individuell gestaltbare Visualisierungslösungen über Touch-Displays.
- Energieeffizienz durch automatische Steuerungen über Zeiteinstellungen oder Sensoren.
- Mehr Sicherheit durch Funktionen wie beispielsweise Anwesenheitssimulation, Panikschtaltung, bewegungsabhängiges Schalten von Licht, Öffnungsüberwachung von Fenstern und Türen, Rauchmelder-Alarm, Weiterleitung von Störungsmeldungen.



18

Seite

Bediensysteme	380
Sensoren	398
Aktoren	405
Systemgeräte	421

Bediensysteme

Berker S.1 | B.3 | B.7 - Tastsensoren



Buskoppler UP

- externer Temperaturfühler-Anschluss

Passend zu
Optional
Temperaturfühler

Best.-Nr.

Seite

ab S. 404

Ausführung

Best.-Nr.

Preis

RG VE

Einzelgerät

8004 00 01

101,60

18 1

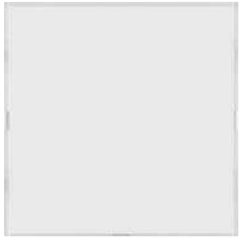

Tastsensor 1fach

- Beschriftungsfeld
- RGB LED
- interner Temperaturfühler

Passend zu
Buskoppler UP

Best.-Nr.
8004 00 01

Seite
380

Ausführung

Best.-Nr.

Preis

RG VE

Berker S.1 | B.3 | B.7

für weiß und polarweiß

8016 17 80

64,40

18 1

für anthrazit und alu

8016 17 85

65,80

08 1

Berker Q.1 | Q.3 | Q.7 | Q.9

polarweiß

8014 13 29

64,40

08 1

anthrazit

8014 13 26

65,80

08 1

alu

8014 13 21

88,20

08 1

Berker K.1 | K.5

polarweiß

8016 17 70

64,40

08 1

anthrazit

8016 17 76

65,80

08 1

alu matt, lackiert

8016 17 74

65,80

08 1

edelstahl

8016 17 73

67,60

08 1



Tastsensor 2fach

- Beschriftungsfelder
- RGB LED
- interner Temperaturfühler

Passend zu
Buskoppler UP

Best.-Nr.
8004 00 01

Seite
380

Ausführung

Best.-Nr.

Preis

RG VE

Berker S.1 | B.3 | B.7

für weiß und polarweiß

8016 27 80

76,70

18 1

für anthrazit und alu

8016 27 85

78,30

08 1

Berker Q.1 | Q.3 | Q.7 | Q.9

polarweiß

8014 23 29

76,70

08 1

anthrazit

8014 23 26

78,30

08 1

alu

8014 23 21

100,70

08 1

Berker K.1 | K.5

polarweiß

8016 27 70

76,70

08 1

anthrazit

8016 27 76

78,30

08 1

alu matt, lackiert

8016 27 74

78,30

08 1

edelstahl

8016 27 73

80,50

08 1



Tastsensor 3fach

- Beschriftungsfelder
- RGB LED
- interner Temperaturfühler

Passend zu
Buskoppler UP

Best.-Nr.
8004 00 01

Seite
380

Ausführung

Best.-Nr.

Preis

RG VE

Berker S.1 | B.3 | B.7

für weiß und polarweiß

8016 37 80

98,20

08 1

für anthrazit und alu

8016 37 85

100,30

08 1



Berker Q.1 | Q.3 | Q.7 | Q.9

polarweiß	8014 33 29	98,20	08	1
anthrazit	8014 33 26	100,30	08	1
alu	8014 33 21	117,50	08	1



Berker K.1 | K.5

polarweiß	8016 37 70	98,20	08	1
anthrazit	8016 37 76	100,30	08	1
alu matt, lackiert	8016 37 74	100,30	08	1
edelstahl	8016 37 73	103,40	08	1



Tastsensor 4fach

- Beschriftungsfelder	Passend zu Busankoppler UP	Best.-Nr. 8004 00 01	Seite 380	
- RGB LED				
- interner Temperaturfühler				

Ausführung Best.-Nr. Preis RG VE

Berker S.1 | B.3 | B.7

für weiß und polarweiß	8016 47 80	110,90	18	1
für anthrazit und alu	8016 47 85	112,80	08	1

Berker Q.1 | Q.3 | Q.7 | Q.9

polarweiß	8014 43 29	110,90	08	1
anthrazit	8014 43 26	112,80	08	1
alu	8014 43 21	134,70	08	1



Berker K.1 | K.5

polarweiß	8016 47 70	110,90	08	1
anthrazit	8016 47 76	112,80	08	1
alu matt, lackiert	8016 47 74	112,80	08	1
edelstahl	8016 47 73	114,40	08	1

Berker S.1 | B.3 | B.7, K.1 | K.5 - Tastsensoren mit Temperaturregler



Busankoppler UP

Passend zu Optional Blindverschluss für Busankoppler	Best.-Nr. 7594 02 ..	Seite 425	
---	--------------------------------	---------------------	--

Ausführung	Best.-Nr.	Preis	RG	VE
Busankoppler UP	7504 00 01	101,60	18	1



Tastsensor 2fach mit Temperaturregler

- Beschriftungsfelder	Passend zu Busankoppler UP	Best.-Nr. 7504 00 01	Seite 381	
- Display				

Ausführung Best.-Nr. Preis RG VE

Berker S.1 | B.3 | B.7

für weiß und polarweiß	7566 27 80	263,10	08	1
für anthrazit und alu	7566 27 85	265,40	08	1

Berker K.1 | K.5

polarweiß	7566 27 70	263,10	08	1
anthrazit	7566 27 75	265,40	08	1
alu	7566 27 74	265,40	08	1
edelstahl	7566 27 73	269,20	08	1



Tastsensor 3fach mit Temperaturregler

- Beschriftungsfelder
- Display

Ausführung

Berker S.1 | B.3 | B.7

für weiß und polarweiß

für anthrazit und alu

Berker K.1 | K.5

polarweiß

anthrazit

alu

edelstahl

Passend zu
Busankoppler UP

Best.-Nr.
7504 00 01

Seite
381

Best.-Nr.

Preis

RG

VE

7566 37 80

320,50

08

1

7566 37 85

322,80

08

1

7566 37 70

320,50

08

1

7566 37 75

322,80

08

1

7566 37 74

322,80

08

1

7566 37 73

326,50

08

1



Tastsensor 5fach mit Temperaturregler

- Beschriftungsfelder
- Display

Ausführung

Berker S.1 | B.3 | B.7

für weiß und polarweiß

für anthrazit und alu

Berker K.1 | K.5

polarweiß

anthrazit

alu

edelstahl

Passend zu
Busankoppler UP

Best.-Nr.
7504 00 01

Seite
381

Best.-Nr.

Preis

RG

VE

7566 57 80

405,60

08

1

7566 57 85

407,90

08

1

7566 57 70

405,60

08

1

7566 57 75

407,90

08

1

7566 57 74

407,90

08

1

7566 57 73

411,70

08

1

Berker Q.1 | Q.3 | Q.7 | Q.9 - Tastsensoren mit Temperaturregler und Busankoppler



Tastsensor 2fach mit Temperaturregler

- Beschriftungsfelder
- Display
- integrierter Busankoppler

Ausführung

Berker Q.1 | Q.3 | Q.7 | Q.9

polarweiß

anthrazit

alu

Best.-Nr.

Preis

RG

VE

7566 27 29

358,90

08

1

7566 27 26

364,20

08

1

7566 27 24

366,51

08

1



Tastsensor 3fach mit Temperaturregler

- Beschriftungsfelder
- Display
- integrierter Busankoppler

Ausführung

Berker Q.1 | Q.3 | Q.7 | Q.9

polarweiß

anthrazit

alu

Best.-Nr.

Preis

RG

VE

7566 37 29

416,30

08

1

7566 37 26

421,70

08

1

7566 37 24

425,07

08

1



Tastsensor 5fach mit Temperaturregler

- Beschriftungsfelder
- Display
- integrierter Busankoppler

Ausführung

Berker Q.1 | Q.3 | Q.7 | Q.9

polarweiß

anthrazit

alu

Best.-Nr.

Preis

RG

VE

7566 57 29

501,40

08

1

7566 57 26

506,80

08

1

7566 57 24

512,41

08

1

Tastsensor-Module



Tastsensor-Modul 1fach

- RGB LED
- interner Temperaturfühler
- integrierter Busankoppler

Ausführung	Best.-Nr.	Preis	RG	VE
Berker S.1 B.3 B.7				
Tastsensor-Modul 1fach	8014 11 80	80,00	18	1
Berker Q.1 Q.3 Q.7 Q.9, K.1 K.5				
Tastsensor-Modul 1fach	8014 11 70	80,00	08	1

Abdeckung für Tastsensor-Modul 1fach

- klare Linse



Ausführung	Best.-Nr.	Preis	RG	VE
Berker S.1 B.3 B.7				
weiß glänzend	8096 02 82	4,45	01	1
polarweiß glänzend	8096 02 89	4,45	01	1
polarweiß matt	8096 02 99	4,45	01	1
anthrazit matt	8096 02 85	4,90	03	1
alu matt, lackiert	8096 02 83	7,40	03	1
Berker Q.1 Q.3 Q.7 Q.9				
polarweiß samt	8096 02 29	4,45	01	1
anthrazit samt, lackiert	8096 02 26	4,90	03	1
alu samt, lackiert	8096 02 21	7,40	03	1

Berker K.1 | K.5

polarweiß glänzend	8096 02 79	7,40	01	1
anthrazit matt	8096 02 75	7,60	03	1
alu matt, lackiert	8096 02 71	12,60	03	1
edelstahl matt, lackiert	8096 02 73	12,60	03	1

Abdeckung mit Aufdruck "0" und "I" für Tastsensor-Modul 1fach

- klare Linse



Ausführung	Best.-Nr.	Preis	RG	VE
Berker S.1 B.3 B.7				
weiß glänzend	8096 22 82	5,50	01	1
polarweiß glänzend	8096 22 89	5,50	01	1
polarweiß matt	8096 22 99	5,50	01	1
anthrazit matt	8096 22 85	6,00	03	1
alu matt, lackiert	8096 22 83	8,50	03	1
Berker Q.1 Q.3 Q.7 Q.9				
polarweiß samt, lackiert	8096 22 29	5,50	01	1
anthrazit samt, lackiert	8096 22 26	6,00	03	1
alu samt, lackiert	8096 22 21	8,50	03	1

Berker K.1 | K.5

polarweiß glänzend	8096 22 79	8,50	01	1
anthrazit matt,	8096 22 75	8,70	03	1
alu matt, lackiert	8096 22 71	13,70	03	1
edelstahl matt, lackiert	8096 22 73	13,70	03	1

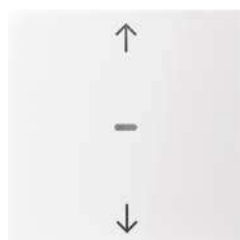

Abdeckung mit Aufdruck Symbol Pfeile für Tastsensor-Modul 1fach

- klare Linse

Ausführung

Berker S.1 | B.3 | B.7

weiß glänzend

polarweiß glänzend

polarweiß matt

anthrazit matt

alu matt, lackiert

Berker Q.1 | Q.3 | Q.7 | Q.9

polarweiß samt, lackiert

anthrazit samt, lackiert

alu samt, lackiert

Berker K.1 | K.5

polarweiß glänzend

anthrazit matt

alu matt, lackiert

edelstahl matt, lackiert

Passend zu
Tastsensor-Modul 1fach

Best.-Nr.
8014 11 ..

Seite
383

Best.-Nr.

Preis

RG VE

8096 12 82 5,50 01 1

8096 12 89 5,50 01 1

8096 12 99 5,50 01 1

8096 12 85 6,00 03 1

8096 12 83 8,50 03 1

8096 12 29 5,50 01 1

8096 12 26 6,00 03 1

8096 12 21 8,50 03 1

8096 12 79 8,50 01 1

8096 12 75 8,70 03 1

8096 12 71 13,70 03 1

8096 12 73 13,70 03 1



Tastsensor-Modul 2fach

- RGB LED

- interner Temperaturfühler

- integrierter Busankoppler

Ausführung

Berker S.1 | B.3 | B.7

Tastsensor-Modul 2fach

Berker Q.1 | Q.3 | Q.7 | Q.9, K.1 | K.5

Tastsensor-Modul 2fach

Best.-Nr.

Preis

RG VE

8014 21 80 94,60 18 1

8014 21 70 94,60 08 1

Abdeckung für Tastsensor-Modul 2fach

- klare Linsen

Ausführung

Berker S.1 | B.3 | B.7

weiß glänzend

polarweiß glänzend

polarweiß matt

anthrazit matt

alu matt, lackiert

Berker Q.1 | Q.3 | Q.7 | Q.9

polarweiß samt

anthrazit samt, lackiert

alu samt, lackiert

Berker K.1 | K.5

polarweiß glänzend

anthrazit matt

alu matt, lackiert

edelstahl matt, lackiert

Passend zu
Tastsensor-Modul 2fach

Best.-Nr.
8014 21 ..

Seite
384

Best.-Nr.

Preis

RG VE

8096 03 82 8,50 01 1

8096 03 89 8,50 01 1

8096 03 99 8,50 01 1

8096 03 85 8,80 03 1

8096 03 83 11,30 03 1

8096 03 29 8,50 01 1

8096 03 26 8,80 03 1

8096 03 21 11,30 03 1

8096 03 79 11,20 01 1

8096 03 75 11,30 03 1

8096 03 71 18,30 03 1

8096 03 73 18,30 03 1

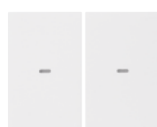

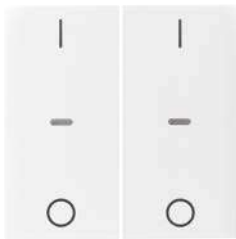

Abdeckung mit Aufdruck "0" und "I" für Tastsensor-Modul 2fach

- klare Linsen

Ausführung

Berker S.1 | B.3 | B.7

	Passend zu Tastsensor-Modul 2fach	Best.-Nr. 8014 21 ..	Seite 384
Ausführung	Best.-Nr.	Preis	RG VE
weiß glänzend	8096 23 82	6,70	01 1
polarweiß glänzend	8096 23 89	6,70	01 1
polarweiß matt	8096 23 99	6,70	01 1
anthrazit matt	8096 23 85	7,20	03 1
alu matt, lackiert	8096 23 83	9,70	03 1

Berker Q.1 | Q.3 | Q.7 | Q.9

polarweiß samt, lackiert	8096 23 29	6,70	01 1
anthrazit samt, lackiert	8096 23 26	7,20	03 1
alu samt, lackiert	8096 23 21	9,70	03 1



Berker K.1 | K.5

polarweiß glänzend	8096 23 79	9,70	01 1
anthrazit matt	8096 23 75	9,90	03 1
alu matt, lackiert	8096 23 71	14,80	03 1
edelstahl matt, lackiert	8096 23 73	14,80	03 1

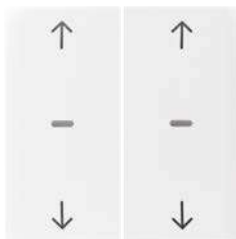

Abdeckung mit Aufdruck Symbol Pfeile für Tastsensor-Modul 2fach

- klare Linsen

Ausführung

Berker S.1 | B.3 | B.7

	Passend zu Tastsensor-Modul 2fach	Best.-Nr. 8014 21 ..	Seite 384
Ausführung	Best.-Nr.	Preis	RG VE
weiß glänzend	8096 13 82	10,70	01 1
polarweiß glänzend	8096 13 89	10,70	01 1
polarweiß matt	8096 13 99	10,70	01 1
anthrazit matt	8096 13 85	11,00	03 1
alu matt, lackiert	8096 13 83	13,60	03 1

Berker Q.1 | Q.3 | Q.7 | Q.9

polarweiß samt, lackiert	8096 13 29	10,70	01 1
anthrazit samt, lackiert	8096 13 26	11,00	03 1
alu samt, lackiert	8096 13 21	13,60	03 1



Berker K.1 | K.5

polarweiß glänzend	8096 13 79	13,50	01 1
anthrazit matt	8096 13 75	13,60	03 1
alu matt, lackiert	8096 13 71	20,50	03 1
edelstahl matt, lackiert	8096 13 73	20,50	03 1



Tastsensor-Module IP55



Taster-Modul 1fach AP/UP

- integrierter Busankoppler

Ausführung

Berker W.1

	Passend zu Rahmen für UP-Montage Gehäuse AP	Best.-Nr.	Seite ab S. 338 ab S. 340
Ausführung	Best.-Nr.	Preis	RG VE
lichtgrau/grau glänzend/matt	8014 12 00	77,10	18 1



Gruppentaster-Modul 1fach AP/UP
- integrierter Busankoppler

Passend zu
Rahmen für UP-Montage
Gehäuse AP

Best.-Nr.

Seite
ab S. 338
ab S. 340

Ausführung

Berker W.1

lichtgrau/grau glänzend/matt

Best.-Nr.

8014 13 00

Preis

85,50

RG VE

08 1



Wippe

- mit Dichtungsmembran

Passend zu

Taster-Modul 1fach AP/UP
Gruppentaster-Modul 1fach AP/UP

Best.-Nr.

8014 12 00
8014 13 00

Seite

385
386

Ausführung

grau matt

polarweiß matt

Best.-Nr.

61 3076 35 45

61 3076 35 42

Preis

6,40

6,40

RG VE

08 10

08 10



Wippe

- Linse

- mit Dichtungsmembran

Passend zu

Taster-Modul 1fach AP/UP
Gruppentaster-Modul 1fach AP/UP

Best.-Nr.

8014 12 00
8014 13 00

Seite

385
386

Optional

Linse mit Aufdruck

ab S. 341

Ausführung

grau matt

polarweiß matt

Best.-Nr.

3086 35 45

3086 35 42

Preis

9,10

9,10

RG VE

08 10

08 10



Wippe

- Beschriftungsfeld

- mit Dichtungsmembran

Passend zu

Taster-Modul 1fach AP/UP
Gruppentaster-Modul 1fach AP/UP

Best.-Nr.

8014 12 00
8014 13 00

Seite

395
396

Ausführung

grau matt

polarweiß matt

Best.-Nr.

3076 35 45

3076 35 42

Preis

9,10

9,10

RG VE

08 10

08 10



Wippe mit Aufdruck "0" und "I"

- mit Dichtungsmembran

Passend zu

Gruppentaster-Modul 1fach AP/UP

Best.-Nr.

8014 13 00

Seite

386

Ausführung

grau matt

polarweiß matt

Best.-Nr.

3042 35 45

3042 35 42

Preis

7,50

7,50

RG VE

08 10

08 10



Wippe mit Aufdruck Symbol Pfeile

- mit Dichtungsmembran

Passend zu

Gruppentaster-Modul 1fach AP/UP

Best.-Nr.

8014 13 00

Seite

386

Ausführung

grau/lichtgrau matt

polarweiß matt

Best.-Nr.

3065 35 45

3065 35 42

Preis

7,50

7,50

RG VE

08 10

08 10



Taster-Modul 2fach AP/UP
- integrierter Busankoppler

Passend zu
Rahmen für UP-Montage
Gehäuse AP

Best.-Nr.

Seite
ab S. 338
ab S. 340

Ausführung

Best.-Nr.

Preis

RG VE

Berker W.1

lichtgrau/grau glänzend/matt

8014 14 00

83,00

08 1



Gruppentaster-Modul 2fach AP/UP
- integrierter Busankoppler

Passend zu
Rahmen für UP-Montage
Gehäuse AP

Best.-Nr.

Seite
ab S. 338
ab S. 340

Ausführung

Best.-Nr.

Preis

RG VE

Berker W.1

lichtgrau/grau glänzend/matt

8014 15 00

97,20

18 1



Wippe 2fach

- mit Dichtungsmembran

Passend zu
Taster-Modul 2fach AP/UP
Gruppentaster-Modul 2fach AP/UP

Best.-Nr.
8014 14 00
8014 15 00

Seite
387
387

Ausführung

Best.-Nr.

Preis

RG VE

grau matt

3055 35 45

8,30

08 10

polarweiß matt

3055 35 42

8,30

08 10



Wippe 2fach
- klare Linse

- mit Dichtungsmembran

Passend zu
Taster-Modul 2fach AP/UP
Gruppentaster-Modul 2fach AP/UP

Best.-Nr.
8014 14 00
8014 15 00

Seite
387
387

Ausführung

Best.-Nr.

Preis

RG VE

grau matt

3086 35 55

10,50

08 10

polarweiß matt

3086 35 52

10,50

08 10



Wippe 2fach mit Aufdruck "0" und "I"

- mit Dichtungsmembran

Passend zu
Gruppentaster-Modul 2fach AP/UP

Best.-Nr.
8014 15 00

Seite
387

Ausführung

Best.-Nr.

Preis

RG VE

grau/lichtgrau matt

3042 35 55

10,50

08 10

polarweiß matt

3042 35 52

10,50

08 10



Wippe 2fach mit Aufdruck Symbol Pfeil

- mit Dichtungsmembran

Passend zu
Taster-Modul 2fach AP/UP

Best.-Nr.
8014 14 00

Seite
387

Ausführung

Best.-Nr.

Preis

RG VE

grau matt

3065 35 65

10,50

08 10

polarweiß matt

3065 35 62

10,50

08 10



Wippe 2fach mit Aufdruck Symbol Pfeile

– mit Dichtungsmembran

Ausführung	Best.-Nr.	Preis	RG	VE
grau/lichtgrau matt	3065 35 55	10,50	08	10
polarweiß matt	3065 35 52	10,50	08	10

Passend zu	Best.-Nr.	Seite
Gruppentaster-Modul 2fach AP/UP	8014 15 00	387

KNX Temperaturregler



KNX Temperaturregler

- integrierter Busankoppler
- Farbdisplay
- externer Temperaturfühler-Anschluss

Ausführung	Best.-Nr.	Preis	RG	VE
KNX Temperaturregler	8044 01 00	274,40	08	1

Passend zu	Best.-Nr.	Seite
KNX Spannungsversorgung 320 mA + 24 V DC, 640 mA REG	7501 00 20	424
Spannungsversorgung 24 V DC, 1 A REG	7591 00 03	424



KNX Raumcontroller

- integrierter Busankoppler
- Farbdisplay
- externer Temperaturfühler-Anschluss

Der KNX Raumcontroller verfügt im Vergleich zum Temperaturregler zusätzlich über Tastsensorfunktionen und kann somit alle Gewerke in einem Raum steuern.

Ausführung	Best.-Nr.	Preis	RG	VE
KNX Raumcontroller	8066 01 00	379,80	08	1

Passend zu	Best.-Nr.	Seite
KNX Spannungsversorgung 320 mA + 24 V DC, 640 mA REG	7501 00 20	424
Spannungsversorgung 24 V DC, 1 A REG	7591 00 03	424



Abdeckung für KNX Temperaturregler und Raumcontroller

Ausführung	Best.-Nr.	Preis	RG	VE
------------	-----------	-------	----	----

Berker S.1 | B.3 | B.7

weiß glänzend	8096 01 82	8,70	08	1
polarweiß glänzend	8096 01 89	9,70	08	1
polarweiß matt	8096 01 80	9,70	08	1
anthrazit matt	8096 01 85	10,60	08	1
alu matt, lackiert	8096 01 83	14,20	08	1

Berker Q.1 | Q.3 | Q.7 | Q.9

polarweiß samt	8096 01 29	9,70	08	1
anthrazit samt, lackiert	8096 01 26	10,60	08	1
alu samt, lackiert	8096 01 21	14,20	08	1

Berker K.1 | K.5

polarweiß glänzend	8096 01 79	9,70	08	1
anthrazit matt	8096 01 75	10,60	08	1
alu matt, lackiert	8096 01 71	14,20	08	1
edelstahl matt, lackiert	8096 01 73	15,03	08	1

Berker R.1 | R.3 | R.8 - Tastsensoren



Busankoppler UP

- externer Temperaturfühler-Anschluss

Ausführung	Best.-Nr.	Preis	RG	VE
Einzelgerät	8004 00 01	101,60	18	1

Passend zu	Best.-Nr.	Seite
Optional Temperaturfühler		ab S. 404



Tastsensor 1fach

- RGB LED
- interner Temperatursfühler

Passend zu
Busankoppler UP

Best.-Nr.

Seite
ab S. 388

Ausführung

Best.-Nr.

Preis

RG VE

Berker R.1 | R.3 | R.8

polarweiß glänzend

8016 18 69

64,40

08 1

schwarz glänzend

8016 18 65

65,80

08 1

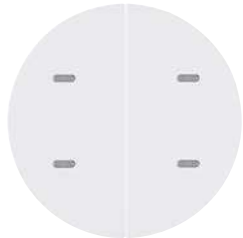

Tastsensor 2fach

- RGB LED
- interner Temperatursfühler

Passend zu
Busankoppler UP

Best.-Nr.

Seite
ab S. 388

Ausführung

Best.-Nr.

Preis

RG VE

Berker R.1 | R.3 | R.8

polarweiß glänzend

8016 28 69

76,70

08 1

schwarz glänzend

8016 28 65

78,30

08 1

Berker R.1 | R.3 - Touch Sensoren Komfort



Touch Sensor 1fach Komfort

- integrierter Busankoppler

Passend zu
Optional
Temperatursfühler (33 kΩ)
Einbaudose

Best.-Nr.

▶ 515

Seite
ab S. 404
ab S. 391

Ausführung

Best.-Nr.

Preis

RG VE

Berker R.1

Glas polarweiß

7514 18 60

234,00

08 1

Glas schwarz

7514 18 65

234,00

08 1

Berker R.1 - konfiguriert

Glas polarweiß

7514 11 60

269,40

08 1

Glas schwarz

7514 11 65

269,40

08 1

Berker R.3

Glas polarweiß

7514 18 50

234,00

08 1

Glas schwarz

7514 18 55

234,00

08 1

Berker R.3 - konfiguriert

Glas polarweiß

7514 11 50

269,40

08 1

Glas schwarz

7514 11 55

269,40

08 1



Touch Sensor 2fach Komfort

- integrierter Busankoppler

Passend zu
Optional
Temperatursfühler (33 kΩ)
Einbaudose

Best.-Nr.

▶ 515

Seite
ab S. 404
ab S. 391

Ausführung

Best.-Nr.

Preis

RG VE

Berker R.1

Glas polarweiß

7514 28 60

271,60

08 1

Glas schwarz

7514 28 65

271,60

08 1

Berker R.1 - konfiguriert

Glas polarweiß

7514 21 60

307,00

08 1

Glas schwarz

7514 21 65

307,00

08 1

Berker R.3

Glas polarweiß

7514 28 50

271,60

08 1

Glas schwarz

7514 28 55

271,60

08 1

Berker R.3 - konfiguriert

Glas polarweiß

7514 21 50

307,00

08 1

Glas schwarz

7514 21 55

307,00

08 1





Touch Sensor 3fach Komfort
- integrierter Busankoppler

▶ 51 5

Ausführung	Best.-Nr.	Preis	RG	VE
Passend zu				
Optional				
Temperaturfühler (33 kΩ)				
Einbaudose				
ab S. 404				
ab S. 391				
Best.-Nr.				
Preis				
RG				
VE				
Berker R.1				
Glas polarweiß	7514 38 60	316,00	08	1
Glas schwarz	7514 38 65	316,00	08	1
Berker R.1 - konfiguriert				
Glas polarweiß	7514 31 60	351,50	08	1
Glas schwarz	7514 31 65	351,50	08	1
Berker R.3				
Glas polarweiß	7514 38 50	316,00	08	1
Glas schwarz	7514 38 55	316,00	08	1
Berker R.3 - konfiguriert				
Glas polarweiß	7514 31 50	351,50	08	1
Glas schwarz	7514 31 55	351,50	08	1



Touch Sensor 4fach Komfort
- integrierter Busankoppler

▶ 515

Ausführung	Best.-Nr.	Preis	RG	VE
Passend zu				
Optional				
Temperaturfühler (33 kΩ)				
Einbaudose				
ab S. 404				
ab S. 391				
Best.-Nr.				
Preis				
RG				
VE				
Berker R.1				
Glas polarweiß	7514 48 60	366,50	08	1
Glas schwarz	7514 48 65	366,50	08	1
Berker R.1 - konfiguriert				
Glas polarweiß	7514 41 60	401,90	08	1
Glas schwarz	7514 41 65	401,90	08	1
Berker R.3				
Glas polarweiß	7514 48 50	366,50	08	1
Glas schwarz	7514 48 55	366,50	08	1
Berker R.3 - konfiguriert				
Glas polarweiß	7514 41 50	401,90	08	1
Glas schwarz	7514 41 55	401,90	08	1



Berker R.1 | R.3 - Touch Sensoren mit Temperaturregler

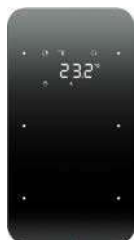

Touch Sensor 2fach mit Temperaturregler
- Display
- integrierter Busankoppler

▶ 515

Ausführung	Best.-Nr.	Preis	RG	VE
Passend zu				
Spannungsversorgung 24 V DC, 1 A REG				
KNX Spannungsversorgung 320 mA + 24 V DC, 640 mA REG				
Optional				
Temperaturfühler (33 kΩ)				
Einbaudose				
ab S. 404				
ab S. 391				
Best.-Nr.				
Preis				
RG				
VE				
Berker R.1				
Glas polarweiß	7564 20 60	440,10	08	1
Glas schwarz	7564 20 65	440,10	08	1
Berker R.1 - konfiguriert				
Glas polarweiß	7564 21 60	475,50	08	1
Glas schwarz	7564 21 65	475,50	08	1
Berker R.3				
Glas polarweiß	7564 20 50	440,10	08	1
Glas schwarz	7564 20 55	440,10	08	1



Ausführung	Best.-Nr.	Preis	RG	VE
Berker R.3 - konfiguriert				
Glas polarweiß	7564 21 50	475,50	08	1
Glas schwarz	7564 21 55	475,50	08	1

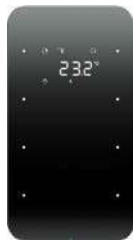

Touch Sensor 3fach mit Temperaturregler

▶ 515

- Display	Passend zu	Best.-Nr.	Seite
- integrierter Busankoppler	Spannungsversorgung 24 V DC, 1 A REG	7591 00 03	424
	KNX Spannungsversorgung 320 mA + 24 V DC, 640 mA REG	7501 00 20	424
	Optional		
	Temperaturfühler (33 kΩ)		ab S. 404
	Einbaudose		ab S. 391

Ausführung	Best.-Nr.	Preis	RG	VE
Berker R.1				
Glas polarweiß	7564 30 60	475,70	08	1
Glas schwarz	7564 30 65	475,70	08	1

Berker R.1 - konfiguriert

Glas polarweiß	7564 31 60	511,10	08	1
Glas schwarz	7564 31 65	511,10	08	1

Berker R.3

Glas polarweiß	7564 30 50	475,70	08	1
Glas schwarz	7564 30 55	475,70	08	1



Berker R.3 - konfiguriert

Glas polarweiß	7564 31 50	511,10	08	1
Glas schwarz	7564 31 55	511,10	08	1

Berker R.1 | R.3 Touch Sensoren - Ergänzungsprodukte



Einbaudose

▶ 515

	Passend zu	Best.-Nr.	Seite
	Berker R.1 R.3 - Touch Sensoren Komfort		ab S. 389
	Berker R.1 R.3 - Touch Sensoren mit Temperaturregler		ab S. 390

Ausführung	Best.-Nr.	Preis	RG	VE
Einbaudose	1809	6,10	04	50
Einbaudose für Hohlwandmontage	1824	6,10	04	50

B.IQ - Tastsensoren



Busankoppler UP

	Passend zu	Best.-Nr.	Seite
	Optional		
	Blindverschluss für Busankoppler	7594 02 ..	425

Ausführung	Best.-Nr.	Preis	RG	VE
Busankoppler UP	7504 00 01	101,60	18	1

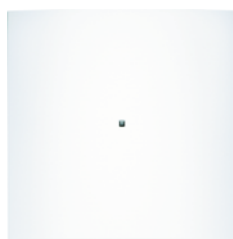

B.IQ Tastsensor 1fach Komfort

▶ 517

	Passend zu	Best.-Nr.	Seite
	Busankoppler UP		ab S. 391
	Optional		
	B.IQ Beschriftungsfeld für Tastsensoren 1- bis 3fach	7590 00 80	394

Ausführung	Best.-Nr.	Preis	RG	VE
polarweiß matt	7516 15 99	85,20	08	1
Alu, Aluminium eloxiert	7516 15 94	115,00	08	1
Edelstahl, Metall gebürstet	7516 15 93	115,00	08	1
Glas polarweiß	7516 15 90	131,40	08	1
Glas schwarz	7516 15 92	131,40	08	1



B.IQ Tastsensor 2fach Komfort

▶ 517

Ausführung	Best.-Nr.	Preis	RG	VE
polarweiß matt	7516 25 99	97,50	08	1
Alu, Aluminium eloxiert	7516 25 94	142,40	08	1
Edelstahl, Metall gebürstet	7516 25 93	142,40	08	1
Glas polarweiß	7516 25 90	168,50	08	1
Glas schwarz	7516 25 92	168,50	08	1

Passend zu
Busankoppler UP
Optional
B.IQ Beschriftungsfeld für Tastsensoren
1- bis 3fach

Best.-Nr. 7590 00 80

Seite
ab S. 391

394



B.IQ Tastsensor 3fach Komfort

▶ 517

Ausführung	Best.-Nr.	Preis	RG	VE
polarweiß matt	7516 35 99	113,90	08	1
Alu, Aluminium eloxiert	7516 35 94	159,30	08	1
Edelstahl, Metall gebürstet	7516 35 93	159,30	08	1
Glas polarweiß	7516 35 90	212,50	08	1
Glas schwarz	7516 35 92	212,50	08	1

Passend zu
Busankoppler UP
Optional
B.IQ Beschriftungsfeld für Tastsensoren
1- bis 3fach

Best.-Nr. 7590 00 80

Seite
ab S. 391

394



B.IQ Tastsensor 4fach Komfort

▶ 517

Ausführung	Best.-Nr.	Preis	RG	VE
polarweiß matt	7516 45 99	130,80	08	1
Alu, Aluminium eloxiert	7516 45 94	200,30	08	1
Edelstahl, Metall gebürstet	7516 45 93	200,30	08	1
Glas polarweiß	7516 45 90	262,30	08	1
Glas schwarz	7516 45 92	262,30	08	1

Passend zu
Busankoppler UP
Optional
B.IQ Beschriftungsfeld für Tastsensoren 4fach

Best.-Nr. 7590 00 81

Seite
ab S. 391

394

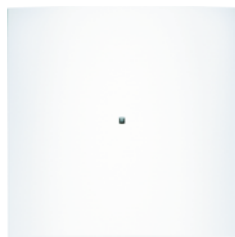

B.IQ Tastsensor 1fach

▶ 517

Ausführung	Best.-Nr.	Preis	RG	VE
polarweiß matt	7516 10 99	52,80	08	1
Alu, Aluminium eloxiert	7516 10 94	82,60	08	1
Edelstahl, Metall gebürstet	7516 10 93	82,60	08	1
Glas polarweiß	7516 10 90	98,90	08	1
Glas schwarz	7516 10 92	98,90	08	1

Passend zu
Busankoppler UP
Optional
B.IQ Beschriftungsfeld für Tastsensoren
1- bis 3fach

Best.-Nr. 7590 00 80

Seite
ab S. 391

394



B.IQ Tastsensor 2fach

▶ 517

Ausführung	Best.-Nr.	Preis	RG	VE
polarweiß matt	7516 20 99	64,20	08	1
Alu, Aluminium eloxiert	7516 20 94	109,20	08	1
Edelstahl, Metall gebürstet	7516 20 93	109,20	08	1
Glas polarweiß	7516 20 90	137,00	08	1
Glas schwarz	7516 20 92	137,00	08	1

Passend zu
Busankoppler UP
Optional
B.IQ Beschriftungsfeld für Tastsensoren
1- bis 3fach

Best.-Nr. 7590 00 80

Seite
ab S. 391

394



B.IQ Tastsensor 3fach

▶ 517

	Best.-Nr.	Preis	RG	VE
Passend zu Busankoppler UP				
Optional B.IQ Beschriftungsfeld für Tastsensoren 1- bis 3fach	7590 00 80			394
Ausführung	Best.-Nr.	Preis	RG	VE
polarweiß matt	7516 30 99	82,60	08	1
Alu, Aluminium eloxiert	7516 30 94	128,00	08	1
Edelstahl, Metall gebürstet	7516 30 93	128,00	08	1
Glas polarweiß	7516 30 90	181,10	08	1
Glas schwarz	7516 30 92	181,10	08	1



B.IQ Tastsensor 4fach

▶ 517

	Best.-Nr.	Preis	RG	VE
Passend zu Busankoppler UP				
Optional B.IQ Beschriftungsfeld für Tastsensoren 4fach	7590 00 81			394
Ausführung	Best.-Nr.	Preis	RG	VE
polarweiß matt	7516 40 99	95,90	08	1
Alu, Aluminium eloxiert	7516 40 94	165,20	08	1
Edelstahl, Metall gebürstet	7516 40 93	165,20	08	1
Glas polarweiß	7516 40 90	227,30	08	1
Glas schwarz	7516 40 92	227,30	08	1

B.IQ - Tastsensoren mit Temperaturregler



Busankoppler UP

	Best.-Nr.	Preis	RG	VE
Passend zu Optional Blindverschluss für Busankoppler	7594 02 ..			425
Ausführung	Best.-Nr.	Preis	RG	VE
Busankoppler UP	7504 00 01	101,60	18	1



B.IQ Tastsensor 3fach mit Temperaturregler

- Display

▶ 517

	Best.-Nr.	Preis	RG	VE
Passend zu Busankoppler UP				
Optional B.IQ Beschriftungsfeld für Tastsensoren 1- bis 3fach	7590 00 80			394
Ausführung	Best.-Nr.	Preis	RG	VE
polarweiß matt	7566 35 99	276,70	08	1
Alu, Aluminium eloxiert	7566 35 94	322,10	08	1
Edelstahl, Metall gebürstet	7566 35 93	322,10	08	1
Glas polarweiß	7566 35 90	370,20	08	1
Glas schwarz	7566 35 92	370,20	08	1



B.IQ Tastsensor 4fach mit Temperaturregler

- Display

▶ 517

	Best.-Nr.	Preis	RG	VE
Passend zu Busankoppler UP				
Optional B.IQ Beschriftungsfeld für Tastsensoren 4fach	7590 00 81			394
Ausführung	Best.-Nr.	Preis	RG	VE
polarweiß matt	7566 45 99	354,00	08	1
Alu, Aluminium eloxiert	7566 45 94	423,30	08	1
Edelstahl, Metall gebürstet	7566 45 93	423,30	08	1
Glas polarweiß	7566 45 90	485,40	08	1
Glas schwarz	7566 45 92	485,40	08	1



B.IQ Tastsensor 5fach mit Temperaturregler

▶ 517

- Display

Passend zu Busankoppler UP	Best.-Nr.	Seite
Optional B.IQ Beschriftungsfeld für Tastsensoren 5fach	7590 00 82	394

Ausführung	Best.-Nr.	Preis	RG	VE
polarweiß matt	7566 55 99	400,90	08	1
Alu, Aluminium eloxiert	7566 55 94	479,80	08	1
Edelstahl, Metall gebürstet	7566 55 93	479,80	08	1
Glas polarweiß	7566 55 90	565,20	08	1
Glas schwarz	7566 55 92	565,20	08	1

B.IQ - Beschriftungsfelder

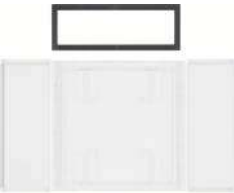

B.IQ Beschriftungsfeld für Tastsensoren 1- bis 3fach

▶ 517

Ausführung	Best.-Nr.	Preis	RG	VE
klar, transparent	7590 00 80	10,30	08	1



B.IQ Beschriftungsfeld für Tastsensoren 4fach

▶ 517

Ausführung	Best.-Nr.	Preis	RG	VE
klar, transparent	7590 00 81	14,90	08	1



B.IQ Beschriftungsfeld für Tastsensoren 5fach

▶ 517

Ausführung	Best.-Nr.	Preis	RG	VE
klar, transparent	7590 00 82	19,50	08	1

Berker TS sensor - Glas-Sensoren Komfort



KNX Glas-Sensor 1fach Komfort

▶ 517

- integrierter Busankoppler

Passend zu Einbaudose 2fach flach	Best.-Nr.	Seite
Optional Temperaturfühler (33 kΩ)	1871	396

Ausführung	Best.-Nr.	Preis	RG	VE
Berker TS sensor				
Glas polarweiß	7514 18 30	234,00	08	1
Glas schwarz	7514 18 35	234,00	08	1
Glas alu	7514 10 34	234,00	08	1
Berker TS sensor - konfiguriert				
Glas polarweiß	7514 19 30	269,40	08	1
Glas schwarz	7514 19 35	269,40	08	1
Glas alu	7514 11 34	269,40	08	1



KNX Glas-Sensor 2fach Komfort
- integrierter Busankoppler

▶ 517

	Passend zu	Best.-Nr.	Seite
	Einbaudose 2fach flach	1871	396
	Optional		
	Temperaturfühler (33 kΩ)		ab S. 412
Ausführung	Best.-Nr.	Preis	RG VE
Berker TS sensor			
Glas polarweiß	7514 28 30	271,60	08 1
Glas schwarz	7514 28 35	271,60	08 1
Glas alu	7514 20 34	271,60	08 1
Berker TS sensor - konfiguriert			
Glas polarweiß	7514 29 30	307,00	08 1
Glas schwarz	7514 29 35	307,00	08 1
Glas alu	7514 21 34	307,00	08 1



KNX Glas-Sensor 3fach Komfort
- integrierter Busankoppler

▶ 517

	Passend zu	Best.-Nr.	Seite
	Einbaudose 2fach flach	1871	396
	Optional		
	Temperaturfühler (33 kΩ)		ab S. 404
Ausführung	Best.-Nr.	Preis	RG VE
Berker TS sensor			
Glas polarweiß	7514 38 30	316,00	08 1
Glas schwarz	7514 38 35	316,00	08 1
Glas alu	7514 30 34	316,00	08 1
Berker TS sensor - konfiguriert			
Glas polarweiß	7514 39 30	351,50	08 1
Glas schwarz	7514 39 35	351,50	08 1
Glas alu	7514 31 34	351,50	08 1



KNX Glas-Sensor 4fach Komfort
- integrierter Busankoppler

▶ 517

	Passend zu	Best.-Nr.	Seite
	Einbaudose 2fach flach	1871	396
	Optional		
	Temperaturfühler (33 kΩ)		ab S. 404
Ausführung	Best.-Nr.	Preis	RG VE
Berker TS sensor			
Glas polarweiß	7514 48 30	366,50	08 1
Glas schwarz	7514 48 35	366,50	08 1
Glas alu	7514 40 34	366,50	08 1
Berker TS sensor - konfiguriert			
Glas polarweiß	7514 49 30	401,90	08 1
Glas schwarz	7514 49 35	401,90	08 1
Glas alu	7514 41 34	401,90	08 1

Berker TS sensor - Glas-Sensoren mit Temperaturregler



KNX Glas-Sensor 2fach mit Temperaturregler
- Display
- integrierter Busankoppler

▶ 517

	Passend zu	Best.-Nr.	Seite
	Einbaudose 2fach flach	1871	396
	Spannungsversorgung 24 V DC, 1 A REG	7591 00 03	424
	KNX Spannungsversorgung 320 mA + 24 V DC, 640 mA REG	7501 00 20	424
	Optional		
	Temperaturfühler (33 kΩ)		ab S. 404
Ausführung	Best.-Nr.	Preis	RG VE
Berker TS sensor			
Glas polarweiß	7564 20 30	583,00	08 1
Glas schwarz	7564 20 35	583,00	08 1
Glas alu	7564 20 34	583,00	08 1
Berker TS sensor - konfiguriert			
Glas polarweiß	7564 21 30	659,70	08 1
Glas schwarz	7564 21 35	659,70	08 1
Glas alu	7564 21 34	659,70	08 1



KNX Glas-Sensor 3fach mit Temperaturregler

▶ 517

- Display
- integrierter Busankoppler

Passend zu	Best.-Nr.	Seite
Einbaudose 2fach flach	1871	396
Spannungsversorgung 24 V DC, 1 A REG	7591 00 03	424
KNX Spannungsversorgung 320 mA + 24 V DC, 640 mA REG	7501 00 20	424
Optional		
Temperaturfühler (33 kΩ)		ab S. 412

Ausführung	Best.-Nr.	Preis	RG	VE
Berker TS sensor				
Glas polarweiß	7564 30 30	634,20	08	1
Glas schwarz	7564 30 35	634,20	08	1
Glas alu	7564 30 34	634,20	08	1
Berker TS sensor - konfiguriert				
Glas polarweiß	7564 31 30	710,80	08	1
Glas schwarz	7564 31 35	710,80	08	1
Glas alu	7564 31 34	710,80	08	1

Berker TS sensor - Ergänzungsprodukte



Einbaudose 2fach flach

▶ 517

Passend zu	Best.-Nr.	Seite
Berker TS sensor - Glas-Sensoren Komfort		ab S. 394
Berker TS sensor - Glas-Sensoren mit Temperaturregler		ab S. 395

Ausführung	Best.-Nr.	Preis	RG	VE
Einbaudose 2fach flach	1871	9,20	04	1

Touch Control



KNX Touch Control mit TFT-Display

- integrierter Busankoppler

Passend zu	Best.-Nr.	Seite
Spannungsversorgung 24 V DC, 1 A REG	7591 00 03	424
KNX Spannungsversorgung 320 mA + 24 V DC, 640 mA REG	7501 00 20	424
Optional		
Designrahmen eckig		ab S. 396
Designrahmen gerundet		ab S. 397

Ausführung	Best.-Nr.	Preis	RG	VE
schwarz glänzend	7574 01 01	710,90	08	1



Designrahmen eckig

Passend zu	Best.-Nr.	Seite
KNX Touch Control mit TFT-Display	7574 01 01	396

Ausführung	Best.-Nr.	Preis	RG	VE
weiß glänzend	1319 89 82	4,30	01	1
weiß matt	1319 60 99	4,30	01	1
polarweiß glänzend	1319 70 09	4,30	01	1
polarweiß matt	1319 19 09	4,30	01	1
anthrazit matt	1319 70 06	6,40	03	1
schwarz glänzend	1319 22 45	6,40	03	1
alu matt, lackiert	1319 64 24	6,40	03	1
Alu, Aluminium eloxiert	1319 22 84	34,30	03	1
Edelstahl, Metall mattiert	1319 22 04	34,30	03	1
Edelstahl, Metall gebürstet	1319 36 06	34,30	03	1
Glas polarweiß	1319 69 09	34,30	03	1
Glas schwarz	1319 66 16	34,30	03	1
Glas alu	1319 64 14	34,30	03	1



Designrahmen gerundet

Ausführung	Best.-Nr.	Preis	RG	VE
Passend zu KNX Touch Control mit TFT-Display				
Best.-Nr. 7574 01 01				
Seite 396				
Ausführung	Best.-Nr.	Preis	RG	VE
polarweiß glänzend	1319 21 89	4,30	01	1
polarweiß matt	1319 60 89	4,30	01	1
anthrazit samt	1319 60 86	6,40	03	1
schwarz glänzend	1319 21 45	6,40	03	1
alu matt, lackiert	1319 60 84	6,40	03	1
Alu, Aluminium eloxiert	1319 21 84	34,30	03	1
Edelstahl, Metall mattiert	1319 21 04	34,30	03	1
Edelstahl, Metall gebürstet	1319 36 16	34,30	03	1
Glas polarweiß	1319 21 09	34,30	03	1
Glas schwarz	1319 21 16	34,30	03	1

KNX EnOcean



EnOcean Modul mit Wippe 1fach

Ausführung	Best.-Nr.	Preis	RG	VE
Berker S.1 B.3 B.7				
polarweiß glänzend	★ 2411 81 89	71,70	08	1
polarweiß matt	★ 2411 81 09	71,70	08	1
anthrazit matt	★ 2411 81 06	72,20	08	1
alu matt, lackiert	★ 2411 81 04	74,50	08	1

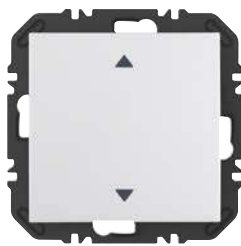

EnOcean Modul mit Wippe 1fach mit Aufdruck Symbol Pfeile

Ausführung	Best.-Nr.	Preis	RG	VE
Berker S.1 B.3 B.7				
polarweiß glänzend	★ 2411 82 89	72,70	08	1
polarweiß matt	★ 2411 82 09	72,70	08	1
anthrazit matt	★ 2411 82 06	73,30	08	1
alu matt, lackiert	★ 2411 82 04	75,60	08	1

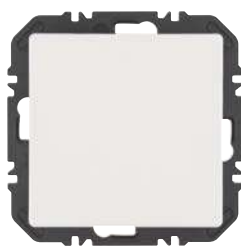

EnOcean Modul mit Wippe 1fach

Ausführung	Best.-Nr.	Preis	RG	VE
Berker Q.1 Q.3 Q.7 Q.9				
polarweiß samt	★ 2411 61 89	71,70	08	1
anthrazit samt, lackiert	★ 2411 61 86	72,20	08	1
alu samt, lackiert	★ 2411 61 84	74,50	08	1

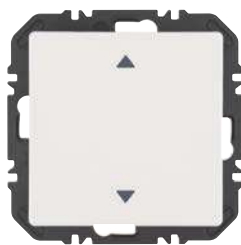

EnOcean Modul mit Wippe 1fach mit Aufdruck Symbol Pfeile

Ausführung	Best.-Nr.	Preis	RG	VE
Berker Q.1 Q.3 Q.7 Q.9				
polarweiß samt	★ 2411 62 89	72,70	08	1
anthrazit samt, lackiert	★ 2411 62 86	73,30	08	1
alu samt, lackiert	★ 2411 62 84	75,60	08	1



EnOcean Modul mit Wippe 1fach

Ausführung	Best.-Nr.	Preis	RG	VE
Berker K.1 K.5				
polarweiß glänzend	★ 2411 71 09	74,40	08	1
anthrazit matt	★ 2411 71 06	74,60	08	1
edelstahl matt, lackiert	★ 2411 71 04	79,20	08	1
alu matt, lackiert	★ 2411 71 03	79,20	08	1



EnOcean Modul mit Wippe 1fach mit Aufdruck Symbol Pfeile

Ausführung	Best.-Nr.	Preis	RG	VE
Berker K.1 K.5				
polarweiß glänzend	★ 2411 72 09	75,50	08	1
anthrazit matt	★ 2411 72 06	75,70	08	1
edelstahl matt, lackiert	★ 2411 72 04	80,30	08	1
alu matt, lackiert	★ 2411 72 03	80,30	08	1

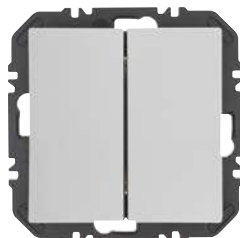

EnOcean Modul mit Wippe 2fach

Ausführung	Best.-Nr.	Preis	RG	VE
Berker S.1 B.3 B.7				
polarweiß glänzend	★ 2412 81 89	74,30	08	1
polarweiß matt	★ 2412 81 09	74,30	08	1
anthrazit matt	★ 2412 81 06	74,70	08	1
alu matt, lackiert	★ 2412 81 04	76,90	08	1

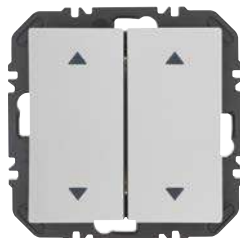

EnOcean Modul mit Wippe 2fach, mit Aufdruck Symbol Pfeile

Ausführung	Best.-Nr.	Preis	RG	VE
Berker S.1 B.3 B.7				
polarweiß glänzend	★ 2412 82 89	76,40	08	1
polarweiß matt	★ 2412 82 09	76,40	08	1
anthrazit matt	★ 2412 82 06	76,70	08	1
alu matt, lackiert	★ 2412 82 04	79,40	08	1



EnOcean Modul mit Wippe 2fach, einseitig mit Aufdruck Symbol Pfeile

Ausführung	Best.-Nr.	Preis	RG	VE
Berker S.1 B.3 B.7				
polarweiß glänzend	★ 2412 83 89	75,40	08	1
polarweiß matt	★ 2412 83 09	75,40	08	1
anthrazit matt	★ 2412 83 06	75,70	08	1
alu matt, lackiert	★ 2412 83 04	80,50	08	1

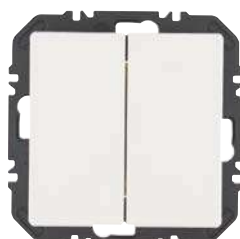

EnOcean Modul mit Wippe 2fach

Ausführung	Best.-Nr.	Preis	RG	VE
Berker Q.1 Q.3 Q.7 Q.9				
polarweiß samt	★ 2412 61 89	74,30	08	1
anthrazit samt, lackiert	★ 2412 61 86	74,70	08	1
alu samt, lackiert	★ 2412 61 84	76,90	08	1

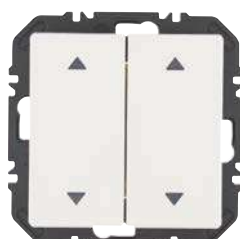

EnOcean Modul mit Wippe 2fach, mit Aufdruck Symbol Pfeile

Ausführung	Best.-Nr.	Preis	RG	VE
Berker Q.1 Q.3 Q.7 Q.9				
polarweiß samt	★ 2412 62 89	76,40	08	1
anthrazit samt, lackiert	★ 2412 62 86	76,70	08	1
alu samt, lackiert	★ 2412 62 84	79,40	08	1

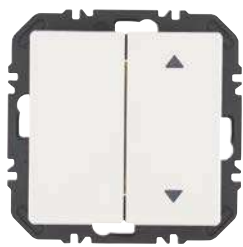

EnOcean Modul mit Wippe 2fach, einseitig mit Aufdruck Symbol Pfeile

Ausführung	Best.-Nr.	Preis	RG	VE
Berker Q.1 Q.3 Q.7 Q.9				
polarweiß samt	★ 2412 63 89	75,40	08	1
anthrazit samt, lackiert	★ 2412 63 86	75,70	08	1
alu samt, lackiert	★ 2412 63 84	80,50	08	1



EnOcean Modul mit Wippe 2fach

Ausführung	Best.-Nr.	Preis	RG	VE
Berker K.1 K.5				
polarweiß glänzend	★ 2412 71 09	76,80	08	1
anthrazit matt	★ 2412 71 06	76,90	08	1
edelstahl matt, lackiert	★ 2412 71 04	83,40	08	1
alu matt, lackiert	★ 2412 71 03	83,40	08	1

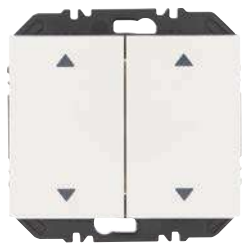

EnOcean Modul mit Wippe 2fach, mit Aufdruck Symbol Pfeile

Ausführung	Best.-Nr.	Preis	RG	VE
Berker K.1 K.5				
polarweiß glänzend	★ 2412 72 09	79,00	08	1
anthrazit matt	★ 2412 72 06	79,10	08	1
edelstahl matt, lackiert	★ 2412 72 04	85,50	08	1
alu matt, lackiert	★ 2412 72 03	85,50	08	1



EnOcean Modul mit Wippe 2fach, einseitig mit Aufdruck Symbol Pfeile

Ausführung	Best.-Nr.	Preis	RG	VE
Berker K.1 K.5				
polarweiß glänzend	★ 2412 73 09	77,40	08	1
anthrazit matt	★ 2412 73 06	77,50	08	1
edelstahl matt, lackiert	★ 2412 73 04	83,90	08	1
alu matt, lackiert	★ 2412 73 03	83,90	08	1

Friends of Hue

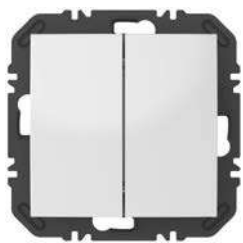

Kit 2fach für Friends of Hue Funk Wandsender-Modul

- Erfordert eine Philips Hue Bridge (v2) und Philips Hue App für Android oder iOS für die Ersteinrichtung. Weitere Informationen auf philips-hue.com
- Es muss sichergestellt sein, dass das Etikett 0, auf der Vorderseite des Moduls an der Spitze platziert wird.

ab 2. Quartal 2022 lieferbar

Ausführung	Best.-Nr.	Preis	RG	VE
Berker S.1 B.3 B.7				
polarweiß glänzend	★ 2412 89 39	auf Anfrage	08	1
polarweiß matt	★ 2412 19 39	auf Anfrage	08	1
anthrazit matt	★ 2412 16 36	auf Anfrage	08	1
alu matt, lackiert	★ 2412 14 34	auf Anfrage	08	1



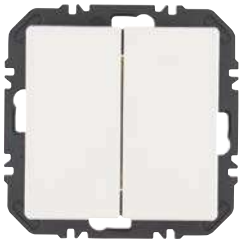

Kit 2fach für Friends of Hue Funk Wandsender-Modul

- Erfordert eine Philips Hue Bridge (v2) und Philips Hue App für Android oder iOS für die Ersteinrichtung. Weitere Informationen auf philips-hue.com
- Es muss sichergestellt sein, dass das Etikett 0, auf der Vorderseite des Moduls an der Spitze platziert wird.

ab 2. Quartal 2022 lieferbar



Ausführung	Best.-Nr.	Preis	RG	VE
Berker Q.1 Q.3 Q.7 Q.9				
polarweiß matt	★ 2412 60 39	auf Anfrage	08	1
anthrazit samt, lackiert	★ 2412 60 36	auf Anfrage	08	1
alu samt, lackiert	★ 2412 60 34	auf Anfrage	08	1



Kit 2fach für Friends of Hue Funk Wandsender-Modul

- Erfordert eine Philips Hue Bridge (v2) und Philips Hue App für Android oder iOS für die Ersteinrichtung. Weitere Informationen auf philips-hue.com
- Es muss sichergestellt sein, dass das Etikett 0, auf der Vorderseite des Moduls an der Spitze platziert wird.

ab 2. Quartal 2022 lieferbar



Ausführung	Best.-Nr.	Preis	RG	VE
Berker K.1 K.5				
polarweiß glänzend	★ 2412 70 39	auf Anfrage	08	1
anthrazit matt, lackiert	★ 2412 70 36	auf Anfrage	08	1
alu matt, lackiert	★ 2412 70 33	auf Anfrage	08	1
edelstahl matt, lackiert	★ 2412 70 34	auf Anfrage	08	1

Sensoren

KNX Bewegungsmelder



KNX Bewegungsmelder-Modul 1,1 m

- interner Temperaturfühler
- integrierter Busankoppler

Ausführung	Best.-Nr.	Preis	RG	VE
Berker S.1 B.3 B.7				
KNX Bewegungsmelder-Modul 1,1 m	8026 21 80	184,60	08	1
Berker Q.1 Q.3 Q.7 Q.9, K.1 K.5				
KNX Bewegungsmelder-Modul 1,1 m	8026 21 70	184,60	08	1



Berker R.1 | R.3 | R.8

KNX Bewegungsmelder-Modul 1,1 m	8026 21 60	184,60	08	1
---------------------------------	-------------------	---------------	----	---



KNX Bewegungsmelder-Modul 2,2 m

- interner Temperaturfühler
- integrierter Busankoppler

Ausführung	Best.-Nr.	Preis	RG	VE
Berker S.1 B.3 B.7				
KNX Bewegungsmelder-Modul 2,2 m	8026 22 80	184,60	08	1



Berker Q.1 | Q.3 | Q.7 | Q.9, K.1 | K.5

KNX Bewegungsmelder-Modul 2,2 m **8026 22 70** **184,60** 08 1



Berker R.1 | R.3 | R.8

KNX Bewegungsmelder-Modul 2,2 m **8026 22 60** **184,60** 08 1

Abdeckung für KNX Bewegungsmelder-Modul



Passend zu	Best.-Nr.	Seite
KNX Bewegungsmelder-Modul 1,1 m	8026 21 ..	400
KNX Bewegungsmelder-Modul 2,2 m	8026 22 ..	400

Ausführung

Berker S.1 | B.3 | B.7

Best.-Nr.	Preis	RG	VE
weiß glänzend	8096 04 52	8,40	04 1
polarweiß glänzend	8096 04 59	8,40	04 1
polarweiß matt	8096 04 09	8,40	04 1
anthrazit matt	8096 04 85	11,00	04 1
alu matt, lackiert	8096 04 83	13,10	04 1

Berker Q.1 | Q.3 | Q.7 | Q.9

polarweiß samt	8096 04 29	8,40	04 1
anthrazit samt, lackiert	8096 04 26	11,00	04 1
alu samt, lackiert	8096 04 21	13,10	04 1

Berker K.1 | K.5

polarweiß glänzend	8096 04 79	13,30	04 1
anthrazit matt	8096 04 75	13,80	04 1
alu matt, lackiert	8096 04 71	16,30	04 1
edelstahl matt, lackiert	8096 04 73	16,30	04 1

Berker R.1 | R.3 | R.8

polarweiß glänzend	8096 04 60	13,30	04 1
schwarz glänzend	8096 04 65	13,80	04 1



IR Präsenzmelder

KNX IR Präsenzmelder



Passend zu	Best.-Nr.	Seite
Optional		
IR Handsender für Präsenzmelder		ab S. 402
IR Konfigurations-Handsender für Präsenzmelder		ab S. 402
Gehäuse AP für IR Präsenzmelder		ab S. 402

IP41

Ausführung	Best.-Nr.	Preis	RG	VE
polarweiß matt	7524 10 05	183,48	08	1



KNX IR Präsenzmelder Multikanal, 2 Zonen

Passend zu Optional	Best.-Nr.	Seite
IR Handsender für Präsenzmelder		ab S. 402
IR Konfigurations-Handsender für Präsenzmelder		ab S. 402
Gehäuse AP für IR Präsenzmelder		ab S. 402

IP41

Ausführung	Best.-Nr.	Preis	RG	VE
polarweiß matt	7524 10 06	235,65	08	1



KNX IR Präsenzmelder Komfort

- integrierter Schaltaktor-Kanal

230 V LED-Lampen	20 x 20 W
Energiesparlampen	20 x 20 W
230 V Glüh- und Halogenlampen	2300 W
konventionelle Trafos	1500 VA
elektronische Trafos	1500 W
Leuchtstofflampen:	
- parallelkompensiert	1000 W
- mit EVG	1000 W

Passend zu Optional	Best.-Nr.	Seite
IR Handsender für Präsenzmelder		ab S. 402
IR Konfigurations-Handsender für Präsenzmelder		ab S. 402
Gehäuse AP für IR Präsenzmelder		ab S. 402

IP41

Ausführung	Best.-Nr.	Preis	RG	VE
polarweiß matt	7524 10 03	245,20	08	1



KNX DALI IR Präsenzmelder Komfort

Passend zu Optional	Best.-Nr.	Seite
IR Handsender für Präsenzmelder		ab S. 402
IR Konfigurations-Handsender für Präsenzmelder		ab S. 402
Gehäuse AP für IR Präsenzmelder		ab S. 402

IP41

Ausführung	Best.-Nr.	Preis	RG	VE
polarweiß matt	7524 10 04	295,40	08	1



Gehäuse AP für IR Präsenzmelder

Passend zu	Best.-Nr.	Seite
KNX IR Präsenzmelder Komfort	7524 10 03	402
KNX DALI IR Präsenzmelder Komfort	7524 10 04	402
KNX IR Präsenzmelder	7524 10 05	401
KNX IR Präsenzmelder Multikanal, 2 Zonen	7524 10 06	402

Ausführung	Best.-Nr.	Preis	RG	VE
polarweiß matt	1701 05	14,60	04	1



IR Handsender für Präsenzmelder

Passend zu	Best.-Nr.	Seite
KNX IR Präsenzmelder Komfort	7524 10 03	402
KNX DALI IR Präsenzmelder Komfort	7524 10 04	402
KNX IR Präsenzmelder	7524 10 05	401
KNX IR Präsenzmelder Multikanal, 2 Zonen	7524 10 06	402

IP30

Ausführung	Best.-Nr.	Preis	RG	VE
schwarz matt	7590 40 01	50,60	04	1



IR Konfigurations-Handsender für Präsenzmelder

Passend zu	Best.-Nr.	Seite
KNX IR Präsenzmelder Komfort	7524 10 03	402
KNX DALI IR Präsenzmelder Komfort	7524 10 04	402
KNX IR Präsenzmelder	7524 10 05	401
KNX IR Präsenzmelder Multikanal, 2 Zonen	7524 10 06	402

IP30

Ausführung	Best.-Nr.	Preis	RG	VE
schwarz matt	7590 40 02	62,70	04	1

KNX Temperaturregler



KNX Temperaturregler

- Regulierknopf
- integrierter Busankoppler

Ausführung	Best.-Nr.	Preis	RG	VE	Seite
Berker S.1 B.3 B.7					
weiß glänzend	7544 11 52	306,40	08	1	ab S. 404
polarweiß glänzend	7544 11 59	307,40	08	1	
polarweiß matt	7544 11 89	307,40	08	1	
anthrazit matt	7544 11 85	308,30	08	1	
alu matt, lackiert	7544 11 83	311,80	08	1	
Berker Q.1 Q.3 Q.7 Q.9					
polarweiß samt	7544 11 29	307,40	08	1	ab S. 404
anthrazit samt, lackiert	7544 11 26	308,30	08	1	
alu samt, lackiert	7544 11 24	311,80	08	1	
Berker K.1 K.5					
polarweiß glänzend	7544 11 79	307,40	08	1	ab S. 404
anthrazit matt, lackiert	7544 11 75	308,30	08	1	
alu matt, lackiert	7544 11 71	312,60	08	1	
edelstahl matt, lackiert	7544 11 73	312,80	08	1	
Berker arslys					
weiß glänzend	× 7544 11 42	318,50	08	1	ab S. 404
polarweiß glänzend	× 7544 11 49	319,50	08	1	
hellbronze matt, lackiert	× 7544 11 44	325,00	08	1	
edelstahl matt, lackiert	× 7544 11 43	325,00	08	1	



KNX Objekt-Temperaturregler

- integrierter Busankoppler

Ausführung	Best.-Nr.	Preis	RG	VE	Seite
Berker S.1 B.3 B.7					
weiß glänzend	7544 12 52	262,90	08	1	ab S. 404
polarweiß glänzend	7544 12 59	263,80	08	1	
polarweiß matt	7544 12 89	263,80	08	1	
anthrazit matt	7544 12 85	264,80	08	1	
alu matt, lackiert	7544 12 83	268,00	08	1	
Berker Q.1 Q.3 Q.7 Q.9					
polarweiß samt	7544 12 29	263,80	08	1	ab S. 404
anthrazit samt, lackiert	7544 12 26	264,80	08	1	
alu samt, lackiert	7544 12 24	268,00	08	1	
Berker K.1 K.5					
polarweiß glänzend	7544 12 79	263,80	08	1	ab S. 404
anthrazit matt, lackiert	7544 12 75	264,80	08	1	
Alu, Aluminium eloxiert	7544 12 71	265,40	08	1	
Edelstahl, Metall mattiert	7544 12 73	268,80	08	1	
Berker arslys					
weiß glänzend	× 7544 12 42	273,20	08	1	ab S. 404
polarweiß glänzend	× 7544 12 49	284,40	08	1	
hellbronze matt, Aluminium lackiert	× 7544 12 44	279,50	08	1	
Edelstahl, Metall mattiert	× 7544 12 43	290,00	08	1	



Physikalische Sensoren



KNX CO₂-Sensor mit Feuchte- und Temperaturregelung

- integrierter Busankoppler

Ausführung	Best.-Nr.	Preis	RG	VE
Berker S.1 B.3 B.7				
weiß glänzend	7544 13 52	329,30	08	1
polarweiß glänzend	7544 13 59	329,30	08	1
polarweiß matt	7544 13 89	329,30	08	1
anthrazit matt	7544 13 85	331,70	08	1
alu matt, lackiert	7544 13 83	334,50	08	1
Berker Q.1 Q.3 Q.7 Q.9				
polarweiß samt	7544 13 29	329,30	08	1
anthrazit samt, lackiert	7544 13 26	331,70	08	1
alu samt, lackiert	7544 13 24	334,50	08	1
Berker K.1 K.5				
polarweiß glänzend	7544 13 79	331,90	08	1
anthrazit matt, lackiert	7544 13 75	334,10	08	1
Alu, Aluminium eloxiert	7544 13 71	343,30	08	1
Edelstahl, Metall mattiert	7544 13 73	343,30	08	1



Helligkeits- und Temperatursensor AP

- integrierter Busankoppler

Ausführung	Best.-Nr.	Preis	RG	VE
polarweiß	7549 20 02	376,70	06	1



Temperaturfühler (33 kΩ)

Passend zu	Best.-Nr.	Seite
Berker R.1 R.3 - Touch Sensoren Komfort		ab S. 389
Berker R.1 R.3 - Touch Sensoren mit Temperaturregler		ab S. 390
Berker TS sensor - Glas-Sensoren Komfort		ab S. 394
Berker TS sensor - Glas-Sensoren mit Temperaturregler		ab S. 395
KNX Temperaturregler	7544 11 ..	403
KNX Objekt-Temperaturregler	7544 12 ..	403

Ausführung	Best.-Nr.	Preis	RG	VE
Temperaturfühler (33 kΩ)	161	27,20	04	1

Wetterstationen



KNX Wetterstation mit GPS AP
- integrierter Busankoppler

Passend zu Optional	Best.-Nr.	Seite
Spannungsversorgung 24 V DC, 1 A REG	7591 00 03	424
KNX Spannungsversorgung 320 mA + 24 V DC, 640 mA REG	7501 00 20	424

IP44

Ausführung	Best.-Nr.	Preis	RG	VE
weiß transparent	8049 00 02	578,86	16	1



KNX Wetterstation Komfort mit GPS AP
- integrierter Busankoppler

Passend zu Optional	Best.-Nr.	Seite
Spannungsversorgung 24 V DC, 1 A REG	7591 00 03	424
KNX Spannungsversorgung 320 mA + 24 V DC, 640 mA REG	7501 00 20	424

IP44

Ausführung	Best.-Nr.	Preis	RG	VE
weiß transparent	7549 00 02	1182,50	06	1

Analogeingänge



Analogeingangs-Modul 4fach REG

Breite Reiheneinbaugerät (REG) 4 TE

Ausführung	Best.-Nr.	Preis	RG	VE
lichtgrau	7542 40 04	327,60	06	1

Ergänzungsprodukte

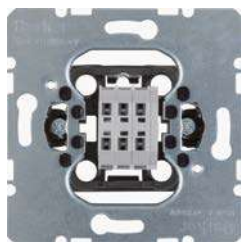

Sensor-Einsatz

Ausführung	Best.-Nr.	Preis	RG	VE
Sensor-Einsatz	7594 10 01	10,10	06	10



Zentralplatte für Sensor-Einsatz

Ausführung	Best.-Nr.	Preis	RG	VE
Berker S.1 B.3 B.7, Q.1 Q.3 Q.7 Q.9, K.1 K.5				
weiß glänzend	7594 04 02	4,65	04	1
polarweiß glänzend	7594 04 09	4,65	04	1
polarweiß matt/samt	7594 04 89	4,65	04	1
anthrazit matt	7594 04 85	12,00	04	1
alu matt, lackiert	7594 04 83	14,40	04	1
hellbronze matt, lackiert	7594 04 04	18,10	04	1
edelstahl matt, lackiert	7594 04 03	18,10	04	1

Universal-Schnittstellen



Universal-Schnittstelle 2fach UP

Ausführung	Best.-Nr.	Preis	RG	VE
lichtgrau	7564 20 02	65,80	06	1



Universal-Schnittstelle 2fach mit 2 LED Ausgängen UP

Ausführung	Best.-Nr.	Preis	RG	VE
lichtgrau	7564 20 03	68,00	06	1



Universal-Schnittstelle 4fach UP

Ausführung	Best.-Nr.	Preis	RG	VE
lichtgrau	7564 40 02	120,00	06	1



Universal-Schnittstelle 4fach mit 4 LED Ausgängen, UP

Ausführung	Best.-Nr.	Preis	RG	VE
lichtgrau	7564 40 03	128,50	06	1



Universal-Schnittstelle 8fach UP

Ausführung	Best.-Nr.	Preis	RG	VE
schwarz	7564 80 01	144,60	06	1

Binäreingänge



KNX Binäreingang 4fach REG 230 V
Breite Reiheneinbaugerät (REG) 4 TE

Ausführung	Best.-Nr.	Preis	RG	VE
lichtgrau	7521 40 09	205,58	06	1



KNX Binäreingang 10fach REG 230 V
Breite Reiheneinbaugerät (REG) 6 TE

Ausführung	Best.-Nr.	Preis	RG	VE
lichtgrau	7521 90 00	492,09	06	1



KNX Binäreingang 6fach REG 24 V ... 230 V AC/DC
Breite Reiheneinbaugerät (REG) 6 TE

Ausführung	Best.-Nr.	Preis	RG	VE
lichtgrau	7521 60 02	361,37	06	1

Aktoren

Schalt-/Jalousieaktoren REG

Funktionsvergleich - Schalt-/Jalousieaktoren

Die nachfolgenden Aktoren in der pro-Variante zeichnen sich durch das gewohnt umfangreiche Angebot an Funktionen aus, die über die ETS parametrierbar sind.
Die jeweils zusätzlich aufgeführten easy-Aktoren (Bestell-Nr.: 803...)

sind für Massen Anwendungen preis-/leistungsoptimiert. Sie sind in ihren Hardwarefunktionen identisch mit den entsprechenden pro-Varianten, verfügen aber über eine ETS-Applikationssoftware mit einer Funktionsauswahl zur einfachen und schnellen Inbetriebnahme.

Funktionsvergleich - pro(fessional) - ETS	 Schalt-/Jalousieaktoren easy REG: 8031.., 8034..	ETS Schalt-/Jalousieaktoren pro REG: 7531.., 7534..
Schaltfunktionen		
- Ein-/Aus Funktion	■	■
- Ein-/Ausschaltverzögerung	-	■
- Sicherheits-Aus	-	■
- Zeitschalter (unterbrechbar/retriggerbar)	■	■
- Ausschaltvorwarnung	■	■
- Blinken	-	■
- Schließer/Öffner einstellbar	- (Schließer, fest)	■
- Presets (mit 1 oder 2 Objekten)	-	■
- Sperrfunktionen (mit 1 oder 2 Objekten)	-	■
- Zwangssteuerung (2 Bit)	■	■
- Handbetrieb konfigurierbar (sperren/freigeben/Status)	-	■
- Statusanzeige mit Sendeverzögerung	-	■
Jalousiefunktion		
- Auf/Ab, Lamellenschritt/Stop (Jalousiefunktion)	■	■
- Auf/Ab, Stopp (Rollladenfunktion)	■	■
- Fahrt in Position in %	■	■
- Drehen der Lamellen (0 - 100 %) *	■	■
- einstellbare Laufzeit zur oberen und unteren Endlage	■	■
Sicherheitsfunktionen		
- max. 3 Alarme mit definierbaren Prioritäten	-	■
- max. 3 Alarme mit festen Prioritäten	■	-
- Verhalten bei/nach Alarm	■ /Theoretischer Zustand ohne Alarm	■
- einstellbare Überwachungszeit	fest, 30 Minuten	■
- Sicherheitsverriegelung	-	■
- Sicherheitsabfahrt (Fahren, solange gedrückt)	-	■
Statusmeldungen		
- Position in %	■	■
- Lamellenposition in % *	■	■
- obere Endlage erreicht	■	■
- untere Endlage erreicht	■	■
- Sperre	■	■
- Zwangssteuerung (2 Bit)	■	■
- Alarm	■	■
- Sonnenschutz	-	■
- Sicherheitsverriegelung	-	■
Funktion Szene		
- max. 64 Szenen pro Ausgang auswählbar	■	■
- Szenen abspeicherbar durch langen Tastendruck	■	■
- Aktion bei Szenenspeicherung einstellbar	-	■
- Szenenfunktionen Ein/Aus/Blinken	■ ohne Blinken	■
Funktion Logik		
- 2 Logikblöcke pro Gerät	-	■
- max. 4 Eingänge pro Logikblock	-	■
- Verknüpfung UND	-	■
- Verknüpfung ODER	-	■
- Automatik (paralleles Objekt zum Schaltobjekt)	■	-
Sonderfunktionen		
- Objekt „Rücksetzen auf ETS-Parameter“	-	■
- Anzeige der Gerät-LEDs sperrbar	-	■
- Aktion bei Busspannungsausfall/-wiederkehr	- (Zustand beibehalten, fest)	■
- Aktion bei/nach ETS-Download	- (Zustand beibehalten, fest)	■



Schalt-/Jalousieaktor 4-/2fach pro REG 4 A

Schaltstrom bei $\cos \phi = 0,8$	max. 4 A
Energiesparlampen	je Kanal max. 6 x 23 W
230 V Glühlampen	800 W
230 V Halogenlampen	800 W
konventionelle Trafos	800 VA
elektronische Trafos	800 W
Leuchtstofflampen:	
- unkompensiert	800 W
- mit EVG	12 x 36 W
Breite Reiheneinbaugerät (REG)	4 TE

Ausführung	Best.-Nr.	Preis	RG	VE
4 Schalt-/2 Jalousieaktorkanäle				
lichtgrau	7531 41 13	258,40	06	1



Schalt-/Jalousieaktor 6-/3fach pro REG 4 A

Schaltstrom bei $\cos \phi = 0,8$	max. 4 A
Energiesparlampen	je Kanal max. 6 x 23 W
230 V Glühlampen	800 W
230 V Halogenlampen	800 W
konventionelle Trafos	800 VA
elektronische Trafos	800 W
Leuchtstofflampen:	
- unkompensiert	800 W
- mit EVG	12 x 36 W
Breite Reiheneinbaugerät (REG)	4 TE

Ausführung	Best.-Nr.	Preis	RG	VE
6 Schalt-/3 Jalousieaktorkanäle				
lichtgrau	7531 61 02	358,00	06	1



Schalt-/Jalousieaktor 8-/4fach pro REG 4 A, mit Hilfsspannung

Schaltstrom bei $\cos \phi = 0,8$	max. 4 A
Energiesparlampen	je Kanal max. 6 x 23 W
230 V Glühlampen	800 W
230 V Halogenlampen	800 W
konventionelle Trafos	800 VA
elektronische Trafos	800 W
Leuchtstofflampen:	
- unkompensiert	800 W
- mit EVG	12 x 36 W
Breite Reiheneinbaugerät (REG)	6 TE

Ausführung	Best.-Nr.	Preis	RG	VE
8 Schalt-/4 Jalousieaktorkanäle				
lichtgrau	7531 81 02	441,50	06	1



Schalt-/Jalousieaktor 10-/5fach pro REG 4 A

Schaltstrom bei $\cos \phi = 0,8$	max. 4 A
Energiesparlampen	je Kanal max. 6 x 23 W
230 V Glühlampen	800 W
230 V Halogenlampen	800 W
konventionelle Trafos	800 VA
elektronische Trafos	800 W
Leuchtstofflampen:	
- unkompensiert	800 W
- parallelkompensiert	1500 W [200 μ F]
- mit EVG	12 x 36 W
Breite Reiheneinbaugerät (REG)	6 TE

Ausführung	Best.-Nr.	Preis	RG	VE
10 Schalt-/5 Jalousieaktorkanäle				
lichtgrau	7531 90 00	533,30	06	1



Schalt-/Jalousieaktor 4-/2fach pro REG 10 A

Schaltstrom bei $\cos \phi = 0,8$	max. 10 A
230 V LED-Lampen	je Kanal max. 12 x 23 W
Energiesparlampen	je Kanal max. 12 x 23 W
230 V Glühlampen	1200 W
230 V Halogenlampen	1200 W
konventionelle Trafos	1200 VA
elektronische Trafos	1000 W
Leuchtstofflampen:	
- unkompensiert	1000 W
- mit EVG	15 x 36 W
Breite Reiheneinbaugerät (REG)	4 TE

Ausführung	Best.-Nr.	Preis	RG	VE
4 Schalt-/2 Jalousieaktorkanäle				
lichtgrau	7531 41 14	310,10	06	1



Schalt-/Jalousieaktor 6-/3fach REG 10 A

Schaltstrom bei $\cos \phi = 0,8$	max. 10 A
230 V LED-Lampen	je Kanal max. 12 x 23 W
Energiesparlampen	je Kanal max. 12 x 23 W
230 V Glühlampen	1200 W
230 V Halogenlampen	1200 W
konventionelle Trafos	1200 VA
elektronische Trafos	1000 W
Leuchtstofflampen:	
- unkompensiert	1000 W
- mit EVG	15 x 36 W
Breite Reiheneinbaugerät (REG)	6 TE

Ausführung	Best.-Nr.	Preis	RG	VE
6 Schalt-/3 Jalousieaktorkanäle				
lichtgrau, 6-/3fach pro	7531 61 03	404,00	06	1
lichtgrau, 6-/3fach easy	8031 61 03	238,10	16	1



Schalt-/Jalousieaktor 8-/4fach REG 10 A

Schaltstrom bei $\cos \phi = 0,8$	max. 10 A
230 V LED-Lampen	je Kanal max. 12 x 23 W
Energiesparlampen	je Kanal max. 12 x 23 W
230 V Glühlampen	1200 W
230 V Halogenlampen	1200 W
konventionelle Trafos	1200 VA
elektronische Trafos	1000 W
Leuchtstofflampen:	
- unkompensiert	1000 W
- mit EVG	15 x 36 W
Breite Reiheneinbaugerät (REG)	6 TE

Ausführung	Best.-Nr.	Preis	RG	VE
8 Schalt-/4 Jalousieaktorkanäle				
lichtgrau, 8-/4fach pro mit Hilfsspannung	7531 81 03	484,80	06	1
lichtgrau, 8-/4fach easy mit Hilfsspannung	8031 81 03	288,34	16	1



Schalt-/Jalousieaktor 10-/5fach REG 10 A

Schaltstrom bei $\cos \phi = 0,8$	max. 10 A
230 V LED-Lampen	je Kanal max. 12 x 23 W
Energiesparlampen	je Kanal max. 12 x 23 W
230 V Glühlampen	1200 W
230 V Halogenlampen	1200 W
konventionelle Trafos	1200 VA
elektronische Trafos	1000 W
Leuchtstofflampen:	
- unkompensiert	1000 W
- mit EVG	15 x 36 W
Breite Reiheneinbaugerät (REG)	10 TE

Ausführung	Best.-Nr.	Preis	RG	VE
10 Schalt-/5 Jalousieaktorkanäle				
lichtgrau, 10-/5fach pro	7531 90 01	574,00	06	1
lichtgrau, 10-/5fach easy	8031 90 01	347,31	16	1



Schalt-/Jalousieaktor 4-/2fach pro REG 16 A

Schaltstrom bei $\cos \phi = 0,8$	max. 16 A
230 V LED-Lampen	je Kanal max. 18 x 23 W
Energiesparlampen	je Kanal max. 18 x 23 W
230 V Glühlampen	2300 W
230 V Halogenlampen	2300 W
konventionelle Trafos	1600 VA
elektronische Trafos	1200 W
Leuchtstofflampen:	
- unkompensiert	1200 W
- mit EVG	20 x 36 W
Breite Reiheneinbaugerät (REG)	4 TE

Ausführung	Best.-Nr.	Preis	RG	VE
4 Schalt-/2 Jalousieaktorkanäle				
lichtgrau	7531 41 15	413,40	06	1



Schalt-/Jalousieaktor 6-/3fach pro REG 16 A

Schaltstrom bei $\cos \phi = 0,8$	max. 16 A
230 V LED-Lampen	je Kanal max. 18 x 23 W
Energiesparlampen	je Kanal max. 18 x 23 W
230 V Glühlampen	2300 W
230 V Halogenlampen	2300 W
konventionelle Trafos	1600 VA
elektronische Trafos	1200 W
Leuchtstofflampen:	
- unkompenziert	1200 W
- mit EVG	20 x 36 W
Breite Reiheneinbaugerät (REG)	4 TE

Ausführung	Best.-Nr.	Preis	RG	VE
6 Schalt-/3 Jalousieaktorkanäle				
lichtgrau	7531 61 04	442,50	06	1



**Schalt-/Jalousieaktor 8-/4fach pro REG 16 A, mit
Hilfsspannung**

Schaltstrom bei $\cos \phi = 0,8$	max. 16 A
230 V LED-Lampen	je Kanal max. 18 x 23 W
Energiesparlampen	je Kanal max. 18 x 23 W
230 V Glühlampen	2300 W
230 V Halogenlampen	2300 W
konventionelle Trafos	1600 VA
elektronische Trafos	1200 W
Leuchtstofflampen:	
- unkompenziert	1200 W
- mit EVG	20 x 36 W
Breite Reiheneinbaugerät (REG)	6 TE

Ausführung	Best.-Nr.	Preis	RG	VE
8 Schalt-/4 Jalousieaktorkanäle				
lichtgrau	7531 81 04	533,30	06	1



Schalt-/Jalousieaktor 10-/5fach pro REG 16 A

Schaltstrom bei $\cos \phi = 0,8$	max. 16 A
230 V LED-Lampen	je Kanal max. 18 x 23 W
Energiesparlampen	je Kanal max. 18 x 23 W
230 V Glühlampen	2300 W
230 V Halogenlampen	2300 W
konventionelle Trafos	1600 VA
elektronische Trafos	1200 W
Leuchtstofflampen:	
- unkompenziert	1200 W
- mit EVG	20 x 36 W
Breite Reiheneinbaugerät (REG)	6 TE

Ausführung	Best.-Nr.	Preis	RG	VE
10 Schalt-/5 Jalousieaktorkanäle				
lichtgrau	7531 90 02	634,80	06	1



Schalt-/Jalousieaktor 4-/2fach REG für C-Last, 16 A

Schaltstrom bei $\cos \phi = 0,8$	max. 16 A
230 V LED-Lampen	je Kanal max. 18 x 23 W
Energiesparlampen	je Kanal max. 18 x 23 W
230 V Glühlampen	2300 W
230 V Halogenlampen	2300 W
konventionelle Trafos	1600 VA
elektronische Trafos	1200 W
Leuchtstofflampen:	
- unkompensiert	1200 W
- parallelkompensiert	1500 W [200 μ F]
- mit EVG	20 x 36 W
Breite Reiheneinbaugerät (REG)	4 TE

Ausführung	Best.-Nr.	Preis	RG	VE
4 Schalt-/2 Jalousieaktorkanäle				
lichtgrau, 4-/2fach pro	7531 41 16	427,80	06	1
lichtgrau, 4-/2fach easy	8031 41 16	255,56	16	1



Schalt-/Jalousieaktor 6-/3fach REG für C-Last, 16 A

Schaltstrom bei $\cos \phi = 0,8$	max. 16 A
230 V LED-Lampen	je Kanal max. 18 x 23 W
Energiesparlampen	je Kanal max. 18 x 23 W
230 V Glühlampen	2300 W
230 V Halogenlampen	2300 W
konventionelle Trafos	1600 VA
elektronische Trafos	1200 W
Leuchtstofflampen:	
- unkompensiert	1200 W
- parallelkompensiert	1500 W [200 μ F]
- mit EVG	20 x 36 W
Breite Reiheneinbaugerät (REG)	4 TE

Ausführung	Best.-Nr.	Preis	RG	VE
6 Schalt-/3 Jalousieaktorkanäle				
lichtgrau, 6-/3fach pro	7531 61 05	457,00	06	1
lichtgrau, 6-/3fach easy	8031 61 05	281,78	16	1



Schalt-/Jalousieaktor 8-/4fach REG für C-Last, 16 A

Schaltstrom bei $\cos \phi = 0,8$	max. 16 A
230 V LED-Lampen	je Kanal max. 18 x 23 W
Energiesparlampen	je Kanal max. 18 x 23 W
230 V Glühlampen	2300 W
230 V Halogenlampen	2300 W
konventionelle Trafos	1600 VA
elektronische Trafos	1200 W
Leuchtstofflampen:	
- unkompensiert	1200 W
- parallelkompensiert	1500 W [200 μ F]
- mit EVG	20 x 36 W
Breite Reiheneinbaugerät (REG)	6 TE

Ausführung	Best.-Nr.	Preis	RG	VE
8 Schalt-/4 Jalousieaktorkanäle				
lichtgrau, 8-/4fach pro mit Hilfsspannung	7531 81 05	555,60	06	1
lichtgrau, 8-/4fach easy mit Hilfsspannung	8031 81 05	324,38	16	1



Schalt-/Jalousieaktor 10-/5fach REG für C-Last, 16 A

Schaltstrom bei $\cos \phi = 0,8$	max. 16 A
230 V LED-Lampen	je Kanal max. 18 x 23 W
Energiesparlampen	je Kanal max. 18 x 23 W
230 V Glühlampen	2300 W
230 V Halogenlampen	2300 W
konventionelle Trafos	1600 VA
elektronische Trafos	1200 W
Leuchtstofflampen:	
- unkomensiert	1200 W
- parallelkompensiert	1500 W [200 μ F]
- mit EVG	20 x 36 W
Breite Reiheneinbaugerät (REG)	6 TE

Ausführung	Best.-Nr.	Preis	RG	VE
10 Schalt-/5 Jalousieaktorkanäle				
lichtgrau, 10-/5fach pro	7531 90 03	656,30	06	1
lichtgrau, 10-/5fach easy	8031 90 03	391,00	16	1



Schalt-/Jalousieaktor 16-/8fach REG für C-Last, 16 A

Schaltstrom bei $\cos \phi = 0,8$	max. 16 A
230 V LED-Lampen	je Kanal max. 25 x 18 W
Energiesparlampen	je Kanal max. 25 x 18 W
230 V Glühlampen	2300 W
230 V Halogenlampen	2300 W
konventionelle Trafos	1500 VA
elektronische Trafos	1500 W
- mit EVG	20 x 36 W
Breite Reiheneinbaugerät (REG)	8 TE

Passend zu	Best.-Nr.	Seite
Optional		
Kammchiene 6 mm ² , 8 Module	8090 90 04	432

Ausführung	Best.-Nr.	Preis	RG	VE
16 Schalt-/8 Jalousieaktorkanäle				
lichtgrau, 16-/8fach pro	7531 90 04	761,22	06	1
lichtgrau, 16-/8fach easy	8031 90 04	538,43	16	1



Schalt-/Jalousieaktor 20-/10fach REG für C-Last, 16 A

Schaltstrom bei $\cos \phi = 0,8$	max. 16 A
230 V LED-Lampen	je Kanal max. 25 x 18 W
Energiesparlampen	je Kanal max. 25 x 18 W
230 V Glühlampen	2300 W
230 V Halogenlampen	2300 W
konventionelle Trafos	1500 VA
elektronische Trafos	1500 W
- mit EVG	20 x 36 W
Breite Reiheneinbaugerät (REG)	10 TE

Passend zu	Best.-Nr.	Seite
Optional		
Kammchiene 6 mm ² , 10 Module	8090 90 05	433

Ausführung	Best.-Nr.	Preis	RG	VE
20 Schalt-/10 Jalousieaktorkanäle				
lichtgrau, 20-/10fach pro	7531 90 05	848,38	06	1
lichtgrau, 20-/10fach easy	8031 90 05	598,51	16	1

Schaltaktoren REG



Schaltaktor 6fach REG mit Stromerkennung

max. Schaltleistung bei	230 V~
Schaltstrom bei $\cos \phi = 0,8$	max. 16 A
230 V LED-Lampen	200 W
Energiesparlampen	je Kanal max. 25 x 18 W
230 V Glühlampen	2300 W
230 V Halogenlampen	2300 W
elektronische Trafos	1380 W
Leuchtstofflampen:	
- unkompensiert	800 W
- parallelkompensiert	1000 W, 130 μ F
- mit EVG	25 x 18 W
Breite Reiheneinbaugerät (REG)	6 TE

Ausführung	Best.-Nr.	Preis	RG	VE
lichtgrau	7531 60 17	488,06	06	1

Universal-Dimmaktoren REG

Funktionsvergleich - Universal-Dimmaktoren

Die nachfolgenden Aktoren in der pro-Variante zeichnen sich durch das gewohnt umfangreiche Angebot an Funktionen aus, die über die ETS parametrierbar sind.

Die jeweils zusätzlich aufgeführten easy-Aktoren (Bestell-Nr.: 803...)

sind für Massenanwendungen preis-/leistungsoptimiert. Sie sind in ihren Hardwarefunktionen identisch mit den entsprechenden pro-Varianten, verfügen aber über eine ETS-Applikationssoftware mit einer Funktionsauswahl zur einfachen und schnellen Inbetriebnahme.

Funktionsvergleich - pro(fessional) - ETS	Dimmaktoren easy REG 8031..	ETS Dimmaktoren proREG 7531..
Schalt-/Dimmfunktionen		
- relativ dimmen mit Dimmzeit	-	■
- Wert für An- und Ausdimmzeit	■	■
- Dimmwert beim Einschalten	-	■
- Ein-/Ausschaltverzögerung	-	■
- Sicherheits-Aus	-	■
- Zeitschalter (Wert in %, Blinken)	-	■
- Zeitschalter (unterbrechbar/retriggerbar)	■	■
- Ausschaltvorwarnung	■	■
- Zeitschaltdauer über Objekt veränderbar	-	■
- Presets (mit 1 oder 2 Objekten)	-	■
- Sperrfunktionen (mit 1 oder 2 Objekten)	-	■
- Zwangssteuerung (2 Bit)	■	■
- Handbetrieb konfigurierbar (sperren/freigeben/Status)	-	■
- Statusanzeige mit Sendeverzögerung nach Buswiederkehr	-	■
Funktion Szene		
- max. 64 Szenen pro Ausgang auswählbar	■	■
- Szenen abspeicherbar durch langen Tastendruck	■	■
- Aktion bei Szenenspeicherung einstellbar	-	■
- Szenenfunktionen Ein/Aus/Blinken/Wert in %	nur Wert in %	■
Funktion Logik		
- 2 Logikblöcke pro Gerät	-	■
- max. 4 Eingänge pro Logikblock	-	■
- Verknüpfung UND	-	■
- Verknüpfung ODER	-	■
- Automatik (paralleles Objekt zum Schaltobjekt)	■	-
Sonderobjekte		
- Dimmmodus (induktiv, kapazitiv, LED, ...)	-	■
- Überlast	-	■
- Kurzschluss	-	■
- Überspannung	-	■
- Übertemperatur	-	■
- defekte Last (kein Stromfluss)	-	■
Sonderfunktionen		
- Objekt „Rücksetzen auf ETS-Parameter“	-	■
- Objekt „Gerätediagnose“	-	■
- Anzeige der Geräte-LEDs ausschalten	-	■
- Dimmwert bei Busspannungsausfall/-wiederkehr	- (Zustand beibehalten, fest)	■
- Dimmwert nach ETS-Download	- (Zustand beibehalten, fest)	■
- Dimmwert bei Netzwiederkehr	-	■
- Betriebsstundenzähler	-	■



Universal-Dimmaktor 1fach REG 300 W

dimmbare 230 V LED-Lampen	60 W
Anzahl dimmbare 230 V LED-Lampen	max. 8
dimmbare Energiesparlampen	60 W
Anzahl Energiesparlampen	max. 8
230 V Glüh- und Halogenlampen	300 W
dimmbare, konventionelle Trafos	300 VA
elektronische Trafos	300 W
Breite Reiheneinbaugerät (REG)	4 TE

Ausführung	Best.-Nr.	Preis	RG	VE
lichtgrau, 1fach pro, 300 W	7531 11 11	242,90	06	1
lichtgrau, 1fach easy, 300 W	8031 10 11	145,26	16	1



Universal-Dimmaktor 1fach REG 600 W

dimmbare 230 V LED-Lampen	120 W
Anzahl dimmbare 230 V LED-Lampen	max. 10
dimmbare Energiesparlampen	120 W
Anzahl Energiesparlampen	max. 8
230 V Glüh- und Halogenlampen	300 W
dimmbare, konventionelle Trafos	600 VA
elektronische Trafos	600 W
Breite Reiheneinbaugerät (REG)	4 TE

Ausführung	Best.-Nr.	Preis	RG	VE
lichtgrau, 1fach pro, 600 W	7531 11 12	328,50	06	1
lichtgrau, 1fach easy, 600 W	8031 10 12	195,50	16	1



Universal-Dimmaktor 2fach REG

dimmbare 230 V LED-Lampen	je Kanal 60 W
Anzahl dimmbare 230 V LED-Lampen	max. 8
dimmbare Energiesparlampen	je Kanal 60 W
Anzahl Energiesparlampen	max. 8
230 V Glüh- und Halogenlampen	je Kanal 300 W
dimmbare, konventionelle Trafos	je Kanal 300 VA
elektronische Trafos	je Kanal 300 W
Breite Reiheneinbaugerät (REG)	4 TE

Ausführung	Best.-Nr.	Preis	RG	VE
lichtgrau, 2fach pro, 2 x 300 W	7531 21 14	416,60	06	1
lichtgrau, 2fach easy, 2 x 300 W	8031 21 13	257,31	16	1



Universal-Dimmaktor 3fach REG

dimmbare 230 V LED-Lampen	je Kanal 60 W
Anzahl dimmbare 230 V LED-Lampen	max. 8
dimmbare Energiesparlampen	je Kanal 60 W
Anzahl Energiesparlampen	max. 8
230 V Glüh- und Halogenlampen	je Kanal 300 W
dimmbare, konventionelle Trafos	je Kanal 300 VA
elektronische Trafos	je Kanal 300 W
Breite Reiheneinbaugerät (REG)	6 TE

Ausführung	Best.-Nr.	Preis	RG	VE
lichtgrau, 3fach pro, 3 x 300 W	7531 31 07	600,30	06	1
lichtgrau, 3fach easy, 3 x 300 W	8031 30 07	360,41	16	1



Universal-Dimmaktor 4fach REG

dimmbare 230 V LED-Lampen je Kanal 60 W
 Anzahl dimmbare 230 V LED-Lampen max. 8
 dimmbare Energiesparlampen je Kanal 60 W
 Anzahl Energiesparlampen max. 8
 230 V Glüh- und Halogenlampen je Kanal 300 W
 dimmbare, konventionelle Trafos je Kanal 300 VA
 elektronische Trafos je Kanal 300 W
 Breite Reiheneinbaugerät (REG) 8 TE

Ausführung	Best.-Nr.	Preis	RG	VE
lichtgrau, 4fach pro, 4 x 300 W	7531 41 24	626,70	06	1
lichtgrau, 4fach easy, 4 x 300 W	8031 41 24	409,57	16	1



Universal-Dimmaktor 4fach pro REG 600 W

dimmbare 230 V LED-Lampen je Kanal 120 W
 Anzahl dimmbare 230 V LED-Lampen max. 10
 dimmbare Energiesparlampen je Kanal 120 W
 Anzahl Energiesparlampen max. 8
 230 V Glüh- und Halogenlampen je Kanal 600 W
 dimmbare, konventionelle Trafos je Kanal 600 VA
 elektronische Trafos je Kanal 600 W
 Breite Reiheneinbaugerät (REG) 10 TE

Ausführung	Best.-Nr.	Preis	RG	VE
lichtgrau, 4fach pro, 4 x 600 W	7531 41 25	792,80	06	1

1 - 10 V/DALI-Schnittstellen



1 - 10 V Steuereinheit 3fach REG

Schaltstrom 16 A
 Steuerstrom je Kanal 100 mA
 Breite Reiheneinbaugerät (REG) 4 TE

Ausführung	Best.-Nr.	Preis	RG	VE
lichtgrau	7531 30 05	349,97	06	1



KNX DALI Gateway Tunable white REG

Breite Reiheneinbaugerät (REG) 4 TE

Ausführung	Best.-Nr.	Preis	RG	VE
lichtgrau	7571 00 16	608,60	06	1

Jalousieaktoren REG
Funktionsvergleich - Jalousie-/Rollladenaktoren

Die nachfolgenden Aktoren in der pro-Variante zeichnen sich durch das gewohnt umfangreiche Angebot an Funktionen aus, die über die ETS parametrierbar sind.
 Die jeweils zusätzlich aufgeführten easy-Aktoren (Bestell-Nr.: 803...)

sind für Massenanwendungen preis-/leistungsoptimiert. Sie sind in ihren Hardwarefunktionen identisch mit den entsprechenden pro-Varianten, verfügen aber über eine ETS-Applikationssoftware mit einer Funktionsauswahl zur einfachen und schnellen Inbetriebnahme.

Funktionsvergleich - pro(fessional) - ETS	Jalousie-/Rollladenaktoren easy REG 8031..., 8034..	ETS Jalousie-/Rollladenaktoren pro REG 7531..., 7534..
Grundfunktionen		
- Auf/Ab, Lamellenschritt/Stopp (Jalousiefunktion)	■	■
- Auf/Ab, Stopp (Rollladenfunktion)	■	■
- Fahrt in Position in %	■	■
- Drehen der Lamellen (0 - 100 %) *	■	■
- einstellbare Laufzeit zur oberen und unteren Endlage	■	■
- Presets (mit 1 oder 2 Objekten)	-	■
- Sperrfunktionen (mit 1 oder 2 Objekten)	-	■
- Zwangssteuerung (2 Bit)	■	■
- Handbetrieb konfigurierbar (sperren/freigeben/Status)	-	■
- Sonnenschutz permanent/zeitlich begrenzt sperrbar	-	■
Sicherheitsfunktionen		
- max. 3 Alarme mit definierbaren Prioritäten	-	■
- max. 3 Alarme mit festen Prioritäten	■	-
- Verhalten bei/nach Alarm	■ /Theoretischer Zustand ohne Alarm	■
- einstellbare Überwachungszeit	fest, 30 Minuten	■
- Sicherheitsverriegelung	-	■
- Sicherheitsabfahrt (Fahren, solange gedrückt)	-	■
Statusmeldungen		
- Position in %	■	■
- Lamellenposition in % *	■	■
- obere Endlage erreicht	■	■
- untere Endlage erreicht	■	■
- Sperre	■	■
- Zwangssteuerung (2 Bit)	■	■
- Alarm	■	■
- Sonnenschutz	-	■
- Sicherheitsverriegelung	-	■
Funktion Szene		
- max. 64 Szenen pro Ausgang auswählbar	■	■
- Szenen abspeicherbar durch langen Tastendruck	■	■
- Aktion bei Szenenspeicherung einstellbar	-	■
- Szenenfunktionen Auf/Ab/spezifische Position	■	■
Funktion Logik		
- 2 Logikblöcke pro Gerät	-	■
- max. 4 Eingänge pro Logikblock	-	■
- Verknüpfung UND	-	■
- Verknüpfung ODER	-	■
- Automatik (paralleles Objekt zum Schaltobjekt)	■	-
Sonderfunktionen		
- Objekt „Rücksetzen auf ETS-Parameter“	-	■
- Anzeige der Geräte-LEDs ausschalten	-	■
- Objekt „Gerätediagnose“	-	■
- Aktion bei Busspannungsausfall/-wiederkehr	- (Zustand beibehalten, fest)	■

* **Rollladenaktoren haben keine Lamellenfunktion**



Jalousieaktor 4fach REG 24 V DC

Schaltstrom bei 24 V=
Breite Reiheneinbaugerät (REG)

max. 6 A
4 TE

**Passend zu
Optional**
Spannungsversorgung 24 V DC, 1 A REG
KNX Spannungsversorgung 320 mA +
24 V DC, 640 mA REG

Best.-Nr.	Seite
7591 00 03	424
7501 00 20	424

Ausführung

Jalousieaktorkanäle für 4 DC-Antriebe

	Best.-Nr.	Preis	RG	VE
lichtgrau, 4fach pro	7531 41 11	401,00	06	1
lichtgrau, 4fach easy, 24 V DC	8031 41 11	253,39	16	1



Jalousieaktor 4fach REG 230 V AC

Schaltstrom bei $\cos \phi = 0,8$
Breite Reiheneinbaugerät (REG)

max. 6 A
4 TE

Ausführung

Jalousieaktorkanäle für 4 AC-Antriebe

	Best.-Nr.	Preis	RG	VE
lichtgrau, 4fach pro	7531 41 19	382,30	06	1
lichtgrau, 4fach easy	8031 41 19	217,34	16	1



Jalousieaktor 8fach REG 230 V AC

Schaltstrom bei $\cos \phi = 0,8$
Breite Reiheneinbaugerät (REG)

max. 6 A
6 TE

Ausführung

Jalousieaktorkanäle für 8 AC-Antriebe

	Best.-Nr.	Preis	RG	VE
lichtgrau, 8fach pro	7531 81 08	673,70	06	1
lichtgrau, 8fach easy	8031 81 08	385,54	16	1



Jalousieaktor 12fach REG 230 V AC

Schaltstrom bei $\cos \phi = 0,8$
Breite Reiheneinbaugerät (REG)

max. 6 A
10 TE

Ausführung

Jalousieaktorkanäle für 12 AC-Antriebe

	Best.-Nr.	Preis	RG	VE
lichtgrau, 12fach pro	7531 90 10	753,60	06	1
lichtgrau, 12fach easy	8031 90 10	538,43	16	1

Rollladenaktoren REG



Rollladenaktor 4fach REG 24 V DC

Schaltstrom bei 24 V=
Breite Reiheneinbaugerät (REG)

max. 6 A
4 TE

**Passend zu
Optional**
Spannungsversorgung 24 V DC, 1 A REG
KNX Spannungsversorgung 320 mA +
24 V DC, 640 mA REG

Best.-Nr.	Seite
7591 00 03	424
7501 00 20	424

Ausführung

Rollladenaktorkanäle für 4 DC-Antriebe

	Best.-Nr.	Preis	RG	VE
lichtgrau	7531 41 18	311,61	06	1



Rollladenaktor 4fach REG 230 V

Schaltstrom bei $\cos \phi = 0,8$
Breite Reiheneinbaugerät (REG)

max. 6 A
4 TE

Ausführung

Rollladenaktorkanäle für 4 AC-Antriebe

	Best.-Nr.	Preis	RG	VE
lichtgrau	7531 40 23	302,40	06	1



Rollladenaktor 8fach REG 230 V

Schaltstrom bei $\cos \phi = 0,8$ max. 6 A
Breite Reiheneinbaugerät (REG) 6 TE

Ausführung	Best.-Nr.	Preis	RG	VE
Rollladenaktorkanäle für 8 AC-Antriebe				
lichtgrau	7531 81 07	533,31	06	1

HLK-Aktoren REG



Heizungsaktor 6fach Triac REG, 24 V/230 V AC

Schaltstrom 5 ... 160 mA
Breite Reiheneinbaugerät (REG) 4 TE

Passend zu Optional	Best.-Nr.	Seite
Gehäuse für Heizungsaktor AP	8090 64 03	421

Ausführung	Best.-Nr.	Preis	RG	VE
lichtgrau, 6fach Triac pro	7531 63 03	239,00	06	1
lichtgrau, 6fach Triac easy	8031 63 03	156,36	16	1



Heizungsaktor 6fach Triac REG mit Regler, 24 V/230 V AC

Schaltstrom 5 ... 160 mA
Breite Reiheneinbaugerät (REG) 4 TE

Passend zu Optional	Best.-Nr.	Seite
Gehäuse für Heizungsaktor AP	8090 64 03	421

Ausführung	Best.-Nr.	Preis	RG	VE
lichtgrau, 6fach Triac pro, mit Regler	7531 64 03	299,00	06	1
lichtgrau, 6fach Triac easy, mit Regler	8031 64 03	203,44	16	1



Gehäuse für Heizungsaktor AP

Passend zu	Best.-Nr.	Seite
Heizungsaktor 6fach Triac REG, 24 V/230 V AC		ab S. 421
Heizungsaktor 6fach Triac REG mit Regler, 24 V/230 V AC		ab S. 421

Ausführung	Best.-Nr.	Preis	RG	VE
polarweiß	8090 64 03	37,58	06	1

Analogaktoren REG



Analogaktor 4fach REG

Breite Reiheneinbaugerät (REG) 4 TE

Ausführung	Best.-Nr.	Preis	RG	VE
lichtgrau	7551 40 01	479,30	06	1

Aktoren UP

Funktionsvergleich - Schalt-/Jalousieaktoren UP

Die nachfolgenden Aktoren in der pro-Variante zeichnen sich durch das gewohnt umfangreiche Angebot an Funktionen aus, die über die ETS parametrierbar sind.

Die jeweils zusätzlich aufgeführten easy-Aktoren (Bestell-Nr.: 803...)

sind für Massenanwendungen preis-/leistungsoptimiert. Sie sind in ihren Hardwarefunktionen identisch mit den entsprechenden pro-Varianten, verfügen aber über eine ETS-Applikationssoftware mit einer Funktionsauswahl zur einfachen und schnellen Inbetriebnahme.

Funktionsvergleich - pro(fessional) - ETS Jalousiefunktionen	Schalt-/Jalousieaktoren easy UP 8034.. (2 Binäreing.)	ETS Schalt-/Jalousieaktoren pro UP 7534.. (2 Binäreing.)
Grundfunktionen		
- Auf/Ab, Lamellenschritt/Stopp (Jalousiefunktion)	■	■
- Auf/Ab, Stopp (Rolladenfunktion)	■	■
- Fahrt in Position in %	■	■
- Drehen der Lamellen (0 - 100 %) *	■	■
- einstellbare Laufzeit zur oberen und unteren Endlage	■	■
- Presets (mit 1 oder 2 Objekten)	-	■
- Sperrfunktionen (mit 1 oder 2 Objekten)	-	■
- Zwangssteuerung (2 Bit)	■	■
- Handbetrieb konfigurierbar (sperren/freigeben/Status)	-	■
- Sonnenschutz permanent/zeitlich begrenzt sperrbar	-	■
Sicherheitsfunktionen		
- max. 3 Alarmer mit definierbaren Prioritäten	-	■
- max. 3 Alarmer mit festen Prioritäten	■	-
- Verhalten bei/nach Alarm	■ /Theoretischer Zustand ohne Alarm	■
- einstellbare Überwachungszeit	fest, 30 Minuten	■
- Sicherheitsverriegelung	-	■
- Sicherheitsabfahrt (Fahren, solange gedrückt)	-	■
Statusmeldungen		
- Position in %/Lamellenposition in %	■	■
- obere/untere Endlage erreicht	■	■
- Sperre	-	■
- Zwangssteuerung (2 Bit)	■	■
- Alarm	■	■
- Sonnenschutz	-	■
- Sicherheitsverriegelung	-	■
Funktion Szene		
- max. 64 Szenen pro Ausgang auswählbar	■	■
- Szenen abspeicherbar durch langen Tastendruck	■	■
- Aktion bei Szenenspeicherung einstellbar	-	■
- Szenenfunktionen Auf/Ab/spezifische Position	■	■
Funktion Logik		
- 2 Logikblöcke pro Gerät	-	■
- max. 4 Eingänge pro Logikblock	-	■
- Verknüpfung UND/ODER	-	■
- Automatik (paralleles Objekt zum Schaltobjekt)	■	-
Sonderfunktionen		
- Objekt „Rücksetzen auf ETS-Parameter“	-	■
- Anzeige der Geräte-LEDs ausschalten	-	■
- Objekt „Gerätediagnose“	-	■
- Aktion bei Busspannungsausfall/-wiederkehr	- (Zustand beibehalten, fest)	■
Funktion Eingänge		
	Nur TXB692F	Nur TYB692F
- Um (Toogeln)	■	■
- Schalten	■	■
- Zeitschalter	■	■
- Rolladen/Jalousie	■	■
- Dimmen	■	■
- Heizung	■	■
- Zwangssteuerung	■	■
- Szenen	■	■
- Alarm	■	■
- Automatik deaktivieren	■	■
- Lastabwurf	■	■
- Fensterkontakt	■	■
- Tarif	■	■



Schalt-/Jalousieaktor 2-/1fach UP 6 A

max. Schaltleistung bei	230 V~
Schaltstrom bei $\cos \phi = 0,8$	max. 6 A
230 V LED-Lampen	5 x 13 W
Energiesparlampen	5 x 13 W
230 V Glühlampen	500 W
230 V Halogenlampen	500 W
konventionelle Trafos	500 VA
elektronische Trafos	500 W
Leuchtstofflampen:	
- unkompensiert	500 VA
- mit EVG	6 x 48 W

Ausführung	Best.-Nr.	Preis	RG	VE
lichtgrau, 2-/1fach pro	7534 20 12	122,20	06	1
lichtgrau, 2-/1fach easy	8034 20 12	72,29	16	1



Schalt-/Jalousieaktor 2-/1fach UP mit 2 Binäreingängen, 6 A

max. Schaltleistung bei	230 V~
Schaltstrom bei $\cos \phi = 0,8$	max. 6 A
230 V LED-Lampen	5 x 13 W
Energiesparlampen	5 x 13 W
230 V Glühlampen	500 W
230 V Halogenlampen	500 W
konventionelle Trafos	500 VA
elektronische Trafos	500 W
- unkompensiert	500 VA
- mit EVG	6 x 48 W

Ausführung	Best.-Nr.	Preis	RG	VE
lichtgrau, 2-/1fach pro mit 2 Binäreingängen	7534 10 12	155,50	06	1
lichtgrau, 2-/1fach easy mit 2 Binäreingängen	8034 10 12	96,33	16	1



Schaltaktor 1fach UP

max. Schaltleistung bei	230 V~
230 V LED-Lampen	5 x 15 W
Energiesparlampen	5 x 15 W
230 V Glühlampen	600 W
230 V Halogenlampen	600 W
konventionelle Trafos	600 VA
elektronische Trafos	600 W
Leuchtstofflampen:	
- mit EVG	6 x 58 W
Kompaktleuchtstofflampen	600 W

Ausführung	Best.-Nr.	Preis	RG	VE
lichtgrau, 1fach pro	7534 10 11	100,38	06	1
lichtgrau, 1fach easy	8034 10 11	61,17	16	1

Systemgeräte

Spannungsversorgungen



KNX Spannungsversorgung 320 mA REG

Breite Reiheneinbaugerät (REG)	4 TE
--------------------------------	------

Ausführung	Best.-Nr.	Preis	RG	VE
lichtgrau	7501 00 17	312,96	06	1



KNX Spannungsversorgung 640 mA REG
Breite Reiheneinbaugerät (REG) 4 TE

Ausführung	Best.-Nr.	Preis	RG	VE
lichtgrau	7501 00 18	388,38	06	1



KNX Spannungsversorgung 2 x 320 mA REG
Breite Reiheneinbaugerät (REG) 4 TE

Ausführung	Best.-Nr.	Preis	RG	VE
lichtgrau	× 7501 00 19	403,31	06	1



KNX Spannungsversorgung 320 mA + 24 V DC, 640 mA REG
Breite Reiheneinbaugerät (REG) 4 TE

Passend zu	Best.-Nr.	Seite
Berker R.1 R.3 - Touch Sensoren mit Temperaturregler		ab S. 390
Berker TS sensor - Glas-Sensoren mit Temperaturregler		ab S. 395
Wetterstationen		ab S. 405
Jalousieaktor 4fach REG 230 V AC		ab S. 420
Rollladenaktor 4fach REG 24 V DC	7531 41 18	420
KNX Temperaturregler	8044 01 00	388
KNX Raumcontroller	8066 01 00	388
KNX Touch Control mit TFT-Display	7574 01 01	396

Ausführung	Best.-Nr.	Preis	RG	VE
lichtgrau	7501 00 20	409,80	06	1



Spannungsversorgung 24 V DC, 1 A REG
Breite Reiheneinbaugerät (REG) 4 TE

Passend zu	Best.-Nr.	Seite
Berker R.1 R.3 - Touch Sensoren mit Temperaturregler		ab S. 390
Berker TS sensor - Glas-Sensoren mit Temperaturregler		ab S. 395
Wetterstationen		ab S. 405
Jalousieaktor 4fach REG 24 V DC		ab S. 420
Rollladenaktor 4fach REG 24 V DC	7531 41 18	420
KNX Temperaturregler	8044 01 00	388
KNX Raumcontroller	8066 01 00	388

Ausführung	Best.-Nr.	Preis	RG	VE
lichtgrau	7591 00 03	160,38	06	1

Koppler

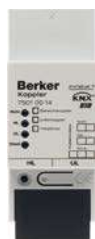

Koppler REG
Breite Reiheneinbaugerät (REG) 2 TE

Ausführung	Best.-Nr.	Preis	RG	VE
lichtgrau	7501 00 14	441,84	06	1

Zubehör



Kammschiene 6 mm², 8 Module

Passend zu	Best.-Nr.	Seite
Endkappen für Kammschiene	8090 90 00	425
Schalt-/Jalousieaktor 16-/8fach pro REG für C-Last, 16 A	7531 90 04	414
Schalt-/Jalousieaktor 16-/8fach easy REG für C-Last, 16 A	8031 90 04	414

Ausführung	Best.-Nr.	Preis	RG	VE
lichtgrau	8090 90 04	8,74	16	5



Kammschiene 6 mm², 10 Module

Passend zu	Best.-Nr.	Seite
Endkappen für Kammschiene	8090 90 00	425
Schalt-/Jalousieaktor 20-/10fach pro REG für C-Last, 16 A	7531 90 05	414
Schalt-/Jalousieaktor 20-/10fach easy REG für C-Last, 16 A	8031 90 05	414

Ausführung	Best.-Nr.	Preis	RG	VE
lichtgrau	8090 90 05	10,91	16	5



Endkappen für Kammschiene

Passend zu	Best.-Nr.	Seite
Kammschiene 6 mm ² , 8 Module	8090 90 04	424
Kammschiene 6 mm ² , 10 Module	8090 90 05	425

Ausführung	Best.-Nr.	Preis	RG	VE
lichtgrau	8090 90 00	6,01	16	10



Anschlussklemme

Ausführung	Best.-Nr.	Preis	RG	VE
rot/schwarz	7500 00 05	1,53	06	50



Blindverschluss für Busankoppler

Passend zu	Best.-Nr.	Seite
Busankoppler UP	7504 00 01	381

Ausführung	Best.-Nr.	Preis	RG	VE
Berker S.1 B.3 B.7				
weiß glänzend	7594 02 52	9,00	01	1
polarweiß glänzend	7594 02 59	10,80	01	1
polarweiß matt	7594 02 89	10,80	01	1
anthrazit matt	7594 02 85	11,10	03	1
alu matt, lackiert	7594 02 83	13,80	03	1
Berker Q.1 Q.3 Q.7 Q.9				
polarweiß samt	7594 02 29	10,80	01	1
anthrazit samt, lackiert	7594 02 26	11,10	03	1
alu samt, lackiert	7594 02 24	13,80	03	1
Berker K.1 K.5				
polarweiß glänzend	7594 02 79	10,80	01	1
anthrazit matt, lackiert	7594 02 75	11,10	03	1
Alu, Aluminium eloxiert	7594 02 71	12,90	03	1
Edelstahl, Metall mattiert	7594 02 73	14,50	03	1
Berker arsys				
weiß glänzend	× 7594 02 42	9,10	01	1
polarweiß glänzend	× 7594 02 49	10,90	01	1
hellbronze matt, lackiert	× 7594 02 44	14,60	03	1
Edelstahl, Metall mattiert	× 7594 02 43	14,70	03	1

Türkommunikation



Perfekt abgestimmt. Elcom verbindet Menschen mit Menschen, Komfort mit Sicherheit, Technik mit Design. Unsere jüngste Generation von Türkommunikationssystemen deckt alle Anwendungsbereiche ab – vom Einfamilienhaus über die Wohnanlage bis hin zum Gewerbeobjekt. Innovative Elcom-Technologie macht sie zum unverzichtbaren „Sprachrohr“ für das intelligente Zuhause. Das ansprechende Design, welches sich im Innenbereich mit an die verschiedenen Berker Designlinien angepasste Designrahmen kombinieren lässt, passt perfekt in die Konzeption moderner Wohn- und Arbeitswelten.

Weitere Informationen sind dem technischen Anhang ab **Seite 527** zu entnehmen.



Touch Fon Innenstationen	428
Innenstationen	431
One Außenstationen	432
One Außenstationen mit Briefkästen	436
Esta Außenstationen Video	437
Esta Außenstationen Audio	440
Modesta Module mit automatischer Adressierung	443
Modesta Module	444
Modesta Rahmen	450
Modesta Standsäulen	451
Zugangskontrolle	452
Systemkomponenten	453
Sets/Kits	457
Zubehör	460
Home Außenstationen	460
Ersatzbedarf	461



Video-Außenstation ELCOM.ONE

Touch | Fon Innenstationen

Innenstationen Video AP

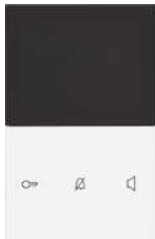

Touch Innenstation Video Komfort AP

▶ 527

Ausführung	Best.-Nr.	Preis	RG	VE
weiß glänzend	REA662Y	452,00	E20	1
weiß matt	REA652Y	452,00	E20	1
polarweiß glänzend	REA661Y	452,00	E20	1
polarweiß matt	REA651Y	452,00	E20	1
schwarz glänzend	REA665Y	473,60	E20	1
anthrazit matt, lackiert	REA654Y	473,60	E20	1
alu matt, lackiert	REA653Y	516,60	E20	1

Passend zu
Designrahmen eckig, große Ausführung
Designrahmen gerundet, große Ausführung

Optional
Tischkonsole für Innenstation Video Touch REH003Y 430

Ersatzbedarf
Ersatzteilset Einsatz Innenstationen REH102Y 460

Best.-Nr. **Best.-Nr.** **Seite**
ab S. 428
ab S. 429

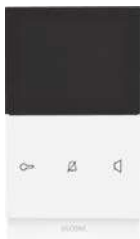

Touch Innenstation Video mit Designrahmen eckig AP

▶ 527

Ausführung	Best.-Nr.	Preis	RG	VE
polarweiß glänzend	REK621Y	430,50	E20	1

Passend zu
Designrahmen eckig, große Ausführung
Designrahmen gerundet, große Ausführung

Optional
Tischkonsole für Innenstation Video Touch REH003Y 430

Ersatzbedarf
Ersatzteilset Einsatz Innenstationen REH102Y 460

Best.-Nr. **Best.-Nr.** **Seite**
ab S. 428
ab S. 429



Designrahmen eckig, große Ausführung

Ausführung	Best.-Nr.	Preis	RG	VE
weiß glänzend	1320 89 82	7,10	01	1
weiß matt	1320 60 99	7,10	01	1
polarweiß glänzend	1320 70 09	7,10	01	1
polarweiß matt	1320 19 09	7,10	01	1
schwarz glänzend	1320 22 45	9,20	03	1
anthrazit matt	1320 70 06	9,20	03	1
alu matt, lackiert	1320 64 24	9,20	03	1
Alu, Aluminium eloxiert	1320 22 84	60,60	03	1
Edelstahl, Metall mattiert	1320 22 04	60,60	03	1
Edelstahl, Metall gebürstet	1320 36 06	60,60	03	1
Glas polarweiß	1320 69 09	60,60	03	1
Glas schwarz	1320 66 16	60,60	03	1
Glas alu	1320 64 14	60,60	03	1

Passend zu
Touch Innenstation Video Komfort AP REA6 .. 428
Touch Innenstation Video mit Designrahmen eckig AP REK621Y 428



Designrahmen gerundet, große Ausführung

	Passend zu	Best.-Nr.	Seite
	Touch Innenstation Video Komfort AP	REA6 ..	428
	Touch Innenstation Video mit Designrahmen eckig AP	REK621Y	428
Ausführung	Best.-Nr.	Preis	RG VE
polarweiß glänzend	1320 21 89	7,10	01 1
polarweiß matt	1320 60 89	7,10	01 1
schwarz glänzend	1320 21 45	9,20	03 1
anthrazit samt	1320 60 86	9,20	03 1
alu matt, lackiert	1320 60 94	9,20	03 1
Alu, Aluminium eloxiert	1320 21 84	60,60	03 1
Edelstahl, Metall mattiert	1320 21 04	60,60	03 1
Edelstahl, Metall gebürstet	1320 36 16	60,60	03 1
Glas polarweiß	1320 21 09	60,60	03 1
Glas schwarz	1320 21 16	60,60	03 1

Innenstationen Audio AP



Fon Innenstation Audio mit Hörer AP

	Passend zu	Best.-Nr.	Seite
	Designrahmen eckig		ab S. 430
	Designrahmen gerundet		ab S. 430
	Optional		
	Tischkonsole für Innenstation Audio Touch Fon	REH002Y	430
	Ersatzbedarf		
	Ersatzteilset Einsatz Innenstationen	REH102Y	460
Ausführung	Best.-Nr.	Preis	RG VE
polarweiß glänzend	REK241Y	61,60	E10 1

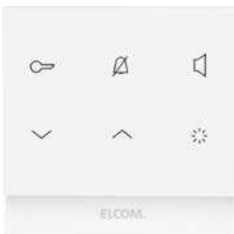

Touch Innenstation Audio mit Designrahmen eckig AP

	Passend zu	Best.-Nr.	Seite
	Tischkonsole für Innenstation Audio Touch Fon	REH002Y	430
	Ersatzbedarf		
	Designrahmen eckig		ab S. 430
	Designrahmen gerundet		ab S. 430
	Ersatzteilset Einsatz Innenstationen	REH102Y	460
Ausführung	Best.-Nr.	Preis	RG VE
polarweiß glänzend	REK221Y	72,10	E10 1

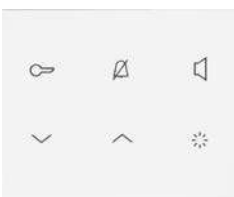

Touch Innenstation Audio AP

	Passend zu	Best.-Nr.	Seite
	Designrahmen eckig		ab S. 430
	Designrahmen gerundet		ab S. 430
	Optional		
	Tischkonsole für Innenstation Audio Touch Fon	REH002Y	430
	Ersatzbedarf		
	Ersatzteilset Einsatz Innenstationen	REH102Y	460
Ausführung	Best.-Nr.	Preis	RG VE
weiß glänzend	REA122Y	68,30	E10 1
weiß matt	REA112Y	68,30	E10 1
polarweiß glänzend	REA121Y	68,30	E10 1
polarweiß matt	REA111Y	68,30	E10 1
schwarz glänzend	REA125Y	76,60	E10 1
anthrazit matt, lackiert	REA114Y	76,60	E10 1
alu matt, lackiert	REA113Y	80,60	E10 1



Designrahmen eckig

	Passend zu	Best.-Nr.	Seite
	Touch Innenstation Audio AP	REA1 ..	429
	Fon Innenstation Audio mit Hörer AP	REK241Y	429
	Touch Innenstation Audio mit Designrahmen eckig AP	REK221Y	429
Ausführung	Best.-Nr.	Preis	RG VE
weiß glänzend	1319 89 82	4,30	01 1
weiß matt	1319 60 99	4,30	01 1
polarweiß glänzend	1319 70 09	4,30	01 1
polarweiß matt	1319 19 09	4,30	01 1
schwarz glänzend	1319 22 45	6,40	03 1
anthrazit matt	1319 70 06	6,40	03 1
alu matt, lackiert	1319 64 24	6,40	03 1
Alu, Aluminium eloxiert	1319 22 84	34,30	03 1
Edelstahl, Metall mattiert	1319 22 04	34,30	03 1
Edelstahl, Metall gebürstet	1319 36 06	34,30	03 1
Glas polarweiß	1319 69 09	34,30	03 1
Glas schwarz	1319 66 16	34,30	03 1
Glas alu	1319 64 14	34,30	03 1



Designrahmen gerundet

	Passend zu	Best.-Nr.	Seite
	Touch Innenstation Audio AP	REA1 ..	429
	Fon Innenstation Audio mit Hörer AP	REK241Y	429
	Touch Innenstation Audio mit Designrahmen eckig AP	REK221Y	429
Ausführung	Best.-Nr.	Preis	RG VE
polarweiß glänzend	1319 21 89	4,30	01 1
polarweiß matt	1319 60 89	4,30	01 1
schwarz glänzend	1319 21 45	6,40	03 1
anthrazit samt	1319 60 86	6,40	03 1
alu matt, lackiert	1319 60 84	6,40	03 1
Alu, Aluminium eloxiert	1319 21 84	34,30	03 1
Edelstahl, Metall mattiert	1319 21 04	34,30	03 1
Edelstahl, Metall gebürstet	1319 36 16	34,30	03 1
Glas polarweiß	1319 21 09	34,30	03 1
Glas schwarz	1319 21 16	34,30	03 1

Ergänzungsprodukte



Tischkonsole für Innenstation Video Touch

	Passend zu	Best.-Nr.	Seite
	Touch Innenstation Video Komfort AP	REA6 ..	428
	Touch Innenstation Video mit Designrahmen eckig AP	REK621Y	428
Ausführung	Best.-Nr.	Preis	RG VE
anthrazit matt	REH003Y	118,20	E10 1



Tischkonsole für Innenstation Audio Touch | Fon

	Passend zu	Best.-Nr.	Seite
	Touch Innenstation Audio AP	REA1 ..	429
	Fon Innenstation Audio mit Hörer AP	REK241Y	429
	Touch Innenstation Audio mit Designrahmen eckig AP	REK221Y	429
Ausführung	Best.-Nr.	Preis	RG VE
anthrazit matt	REH002Y	96,80	E10 1

Innenstationen

Innenstationen Video AP

BVF-540 Innenstation Video Komfort					
		Passend zu Optional	Best.-Nr.	Seite	
		TKU-UNI Tischkonsole universal für BVF/BFT-510/540	ELC2301300	431	
Ausführung		Best.-Nr.	Preis	RG	VE
	BVF-540WS Innenstation Video Komfort, weiß glänzend	ELC1835403	823,80	E10	1
	BVF-540SW Innenstation Video Komfort, schwarz glänzend	ELC1835402	823,80	E10	1

BVF-510 Innenstation Video Standard					
		Passend zu Optional	Best.-Nr.	Seite	
		TKU-UNI Tischkonsole universal für BVF/BFT-510/540	ELC2301300	431	
	RSR-210 Schaltrelais für BFT-510, potenzialfreier Kontakt	ELC1901810	431		
Ausführung		Best.-Nr.	Preis	RG	VE
	BVF-510WS Innenstation Video Standard, weiß glänzend	ELC1835103	670,70	E10	1
	BVF-510SW Innenstation Video Standard, schwarz glänzend	ELC1835102	670,70	E10	1

Innenstationen Audio AP

BFT-540 Innenstation Audio Komfort					
		Passend zu Optional	Best.-Nr.	Seite	
		TKU-UNI Tischkonsole universal für BVF/BFT-510/540	ELC2301300	431	
Ausführung		Best.-Nr.	Preis	RG	VE
	BFT-540WS Innenstation Audio Komfort, weiß glänzend	ELC1715403	133,90	E10	1
	BFT-540SW Innenstation Audio Komfort, schwarz glänzend	ELC1715402	133,90	E10	1

BFT-510 Innenstation Audio Standard					
		Passend zu Optional	Best.-Nr.	Seite	
		TKU-UNI Tischkonsole universal für BVF/BFT-510/540	ELC2301300	431	
	RSR-210 Schaltrelais für BFT-510, potenzialfreier Kontakt	ELC1901810	431		
Ausführung		Best.-Nr.	Preis	RG	VE
	BFT-510WS Innenstation Audio Standard, weiß glänzend	ELC1715103	77,30	E10	1
	BFT-510SW Innenstation Audio Standard, schwarz glänzend	ELC1715102	77,30	E10	1

Ergänzungsprodukte

TKU-UNI Tischkonsole universal für BVF/BFT-510/540					
		Passend zu	Best.-Nr.	Seite	
		BVF-540 Innenstation Video Komfort BVF-510 Innenstation Video Standard BFT-540 Innenstation Audio Komfort BFT-510 Innenstation Audio Standard	ELC2301300	ab S. 431 ab S. 431 ab S. 431 ab S. 431	
Ausführung		Best.-Nr.	Preis	RG	VE
	Edelstahl/Glas	ELC2301300	144,30	E10	1

RSR-210 Schaltrelais für BFT-510, potenzialfreier Kontakt					
		Passend zu	Best.-Nr.	Seite	
		BFT-510 Innenstation Audio Standard BVF-510SW Innenstation Video Standard	ELC183510 ..	ab S. 431 431	
Ausführung		Best.-Nr.	Preis	RG	VE
	RSR-210 Schaltrelais für BFT-510, potenzialfreier Kontakt	ELC1901810	42,50	E10	1



NSG-200 Nebensignalgerät, i2-Audio

Passend zu
Audio-Auskoppler

Best.-Nr.

Seite
ab S. 455

Ausführung
weiß matt

Best.-Nr.

Preis

RG VE

ELC1701520

73,40

E10 1

One Außenstationen

Außenstationen Video



Außenstation Video

▶ 527

Montage in Gehäuse UP oder AP (separat zu bestellen).

Passend zu

Gehäuse für one Außenstationen Video/Audio

Best.-Nr.

Seite
ab S. 436

Ersatzbedarf

Video-Einsatz EB

REU510Y

461

Demontagewerkzeug und Feder

REH100Y

464

Mechanik-Set für Außenstation

REH103Y

463

Ausführung

Best.-Nr.

Preis

RG VE

Edelstahl, Metall gebürstet, 1/1, Frontplatte (B x H x T)
133,5 x 242 x 2 mm, für Gehäuse Größe 1 UP/AP

REQ501Y

1159,20

E20 1

Edelstahl, Metall gebürstet, 2/1, Frontplatte (B x H x T)
133,5 x 242 x 2 mm, für Gehäuse Größe 1 UP/AP

REQ502Y

1175,00

E20 1

Edelstahl, Metall gebürstet, 4/1, Frontplatte (B x H x T)
133,5 x 242 x 2 mm, für Gehäuse Größe 1 UP/AP

REQ504Y

1219,60

E20 1

Edelstahl, Metall gebürstet, 6/1, Frontplatte (B x H x T)
133,5 x 295,8 x 2 mm, für Gehäuse Größe 2 UP/AP

REQ506Y

1268,40

E20 1

Edelstahl, Metall gebürstet, 8/1, Frontplatte (B x H x T)
133,5 x 332 x 2 mm, für Gehäuse Größe 3 UP/AP

REQ508Y

1329,90

E20 1

Edelstahl, Metall gebürstet, 10/1, Frontplatte (B x H x T)
133,5 x 385,8 x 2 mm, für Gehäuse Größe 4 UP/AP

REQ510Y

1394,50

E20 1

Edelstahl, Metall gebürstet, 12/1, Frontplatte (B x H x T)
133,5 x 422 x 2 mm, für Gehäuse Größe 5 UP/AP

REQ512Y

1447,30

E20 1

Edelstahl, Metall gebürstet, 16/2, Frontplatte (B x H x T)
225,5 x 332 x 2 mm, für Gehäuse Größe 6 UP/AP

REQ516Y

1529,30

E20 1

Edelstahl, Metall gebürstet, 20/2, Frontplatte (B x H x T)
225,5 x 422 x 2 mm, für Gehäuse Größe 7 UP/AP

REQ520Y

1607,80

E20 1

Edelstahl, Metall gebürstet, 24/2, Frontplatte (B x H x T)
225,5 x 422 x 2 mm, für Gehäuse Größe 7 UP/AP

REQ524Y

1710,60

E20 1



Außenstation Video mit LED-Zustandsanzeige

▶ 527

Montage in Gehäuse UP oder AP (separat zu bestellen).

Passend zu

Gehäuse für one Außenstationen Video/Audio

Best.-Nr.

Seite
ab S. 436

Ersatzbedarf

Video-Einsatz EB

REU510Y

461

Demontagewerkzeug und Feder

REH100Y

464

Mechanik-Set für Außenstation

REH103Y

463

Ausführung

Best.-Nr.

Preis

RG VE

Edelstahl, Metall gebürstet, 1/1, Frontplatte (B x H x T)
133,5 x 242 x 2 mm, für Gehäuse Größe 1 UP/AP

REQ601Y

1237,70

E20 1

Edelstahl, Metall gebürstet, 2/1, Frontplatte (B x H x T)
133,5 x 242 x 2 mm, für Gehäuse Größe 1 UP/AP

REQ602Y

1253,50

E20 1

Edelstahl, Metall gebürstet, 4/1, Frontplatte (B x H x T)
133,5 x 332 x 2 mm, für Gehäuse Größe 3 UP/AP

REQ604Y

1298,20

E20 1

Edelstahl, Metall gebürstet, 6/1, Frontplatte (B x H x T)
133,5 x 332 x 2 mm, für Gehäuse Größe 3 UP/AP

REQ606Y

1347,10

E20 1

Edelstahl, Metall gebürstet, 8/1, Frontplatte (B x H x T)
133,5 x 422 x 2 mm, für Gehäuse Größe 5 UP/AP

REQ608Y

1408,60

E20 1

Edelstahl, Metall gebürstet, 10/1, Frontplatte (B x H x T)
133,5 x 422 x 2 mm, für Gehäuse Größe 5 UP/AP

REQ610Y

1473,00

E20 1

Edelstahl, Metall gebürstet, 12/2, Frontplatte (B x H x T)
225,5 x 332 x 2 mm, für Gehäuse Größe 6 UP/AP

REQ612Y

1525,80

E20 1

Edelstahl, Metall gebürstet, 14/2, Frontplatte (B x H x T)
225,5 x 332 x 2 mm, für Gehäuse Größe 6 UP/AP

REQ614Y

1584,30

E20 1

Edelstahl, Metall gebürstet, 16/2, Frontplatte (B x H x T)
225,5 x 422 x 2 mm, für Gehäuse Größe 7 UP/AP

REQ616Y

1607,90

E20 1

Edelstahl, Metall gebürstet, 20/2, Frontplatte (B x H x T)
225,5 x 422 x 2 mm, für Gehäuse Größe 7 UP/AP

REQ620Y

1686,30

E20 1

Edelstahl, Metall gebürstet, 22/2, Frontplatte (B x H x T)
225,5 x 422 x 2 mm, für Gehäuse Größe 7 UP/AP

REQ622Y

1765,70

E20 1



Außenstation-Front Video für elektronisches Postschloss

▶ 527

Das passende Postschloss, Art.-Nr. PP100S17, ist separat zu bestellen!

Nur in Verbindung mit Unterputz-Gehäuse REW1.. verwenden. Nicht geeignet für die Installation im Aufputz-Gehäuse.

Passend zu	Best.-Nr.	Seite
Gehäuse UP für one Außenstationen		ab S. 436
Ersatzbedarf		
Elektronischer Postschloss-Einsatz EB	REU120A	463
Video-Einsatz EB	REU510Y	461
Demontagewerkzeug und Feder	REH100Y	464
Mechanik-Set für Außenstation	REH103Y	463

Ausführung	Best.-Nr.	Preis	RG	VE
Edelstahl, Metall gebürstet, 1/1, Frontplatte (B x H x T) 133,5 x 295,8 x 2 mm, für Gehäuse Größe 2 UP	REQ701A	1188,40	E20	1
Edelstahl, Metall gebürstet, 2/1, Frontplatte (B x H x T) 133,5 x 295,8 x 2 mm, für Gehäuse Größe 2 UP	REQ702A	1203,70	E20	1
Edelstahl, Metall gebürstet, 4/1, Frontplatte (B x H x T) 133,5 x 332 x 2 mm, für Gehäuse Größe 3 UP	REQ704A	1247,20	E20	1
Edelstahl, Metall gebürstet, 6/1, Frontplatte (B x H x T) 133,5 x 385,8 x 2 mm, für Gehäuse Größe 4 UP	REQ706A	1294,80	E20	1
Edelstahl, Metall gebürstet, 8/1, Frontplatte (B x H x T) 133,5 x 422 x 2 mm, für Gehäuse Größe 5 UP	REQ708A	1354,60	E20	1
Edelstahl, Metall gebürstet, 12/2, Frontplatte (B x H x T) 225,5 x 332 x 2 mm, für Gehäuse Größe 6 UP	REQ712A	1468,80	E20	1
Edelstahl, Metall gebürstet, 16/2, Frontplatte (B x H x T) 225,5 x 422 x 2 mm, für Gehäuse Größe 7 UP	REQ716A	1548,80	E20	1
Edelstahl, Metall gebürstet, 20/2, Frontplatte (B x H x T) 225,5 x 422 x 2 mm, für Gehäuse Größe 7 UP	REQ720A	1625,10	E20	1



Außenstation-Front Video für mechanisches Postschloss

▶ 527

Das passende Postschloss, Art.-Nr. P1, ist separat zu bestellen!

Nur in Verbindung mit Unterputz-Gehäuse REW1.. verwenden. Nicht geeignet für die Installation im Aufputz-Gehäuse.

Passend zu	Best.-Nr.	Seite
Gehäuse UP für one Außenstationen		ab S. 436
Ersatzbedarf		
Mechanischer Postschloss-Einsatz EB	REU110A	463
Video-Einsatz EB	REU510Y	461
Demontagewerkzeug und Feder	REH100Y	464
Mechanik-Set für Außenstation	REH103Y	463

Ausführung	Best.-Nr.	Preis	RG	VE
Edelstahl, Metall gebürstet, 1/1, Frontplatte (B x H x T) 133,5 x 295,8 x 2 mm, für Gehäuse Größe 2 UP	REQ801A	1197,50	E20	1
Edelstahl, Metall gebürstet, 2/1, Frontplatte (B x H x T) 133,5 x 295,8 x 2 mm, für Gehäuse Größe 2 UP	REQ802A	1212,90	E20	1
Edelstahl, Metall gebürstet, 4/1, Frontplatte (B x H x T) 133,5 x 332 x 2 mm, für Gehäuse Größe 3 UP	REQ804A	1256,30	E20	1
Edelstahl, Metall gebürstet, 6/1, Frontplatte (B x H x T) 133,5 x 385,8 x 2 mm, für Gehäuse Größe 4 UP	REQ806A	1303,90	E20	1
Edelstahl, Metall gebürstet, 8/1, Frontplatte (B x H x T) 133,5 x 422 x 2 mm, für Gehäuse Größe 5 UP	REQ808A	1363,90	E20	1
Edelstahl, Metall gebürstet, 12/2, Frontplatte (B x H x T) 225,5 x 332 x 2 mm, für Gehäuse Größe 6 UP	REQ812A	1478,10	E20	1
Edelstahl, Metall gebürstet, 16/2, Frontplatte (B x H x T) 225,5 x 422 x 2 mm, für Gehäuse Größe 7 UP	REQ816A	1557,90	E20	1
Edelstahl, Metall gebürstet, 20/2, Frontplatte (B x H x T) 225,5 x 422 x 2 mm, für Gehäuse Größe 7 UP	REQ820A	1634,30	E20	1

Außenstationen Audio



Außenstation Audio

Montage in Gehäuse UP oder AP (separat zu bestellen).

▶ 527

Passend zu	Best.-Nr.	Seite
Gehäuse für one Außenstationen Video/Audio		ab S. 436
Ersatzbedarf		
Audio-Einsatz EB	REU310Y	461
Demontagewerkzeug und Feder	REH100Y	464
Mechanik-Set für Außenstation	REH103Y	463

Ausführung	Best.-Nr.	Preis	RG	VE
Edelstahl, Metall gebürstet, 1/1, Frontplatte (B x H x T) 133,5 x 242 x 2 mm, für Gehäuse Größe 1 UP/AP	REQ001Y	445,00	E10	1
Edelstahl, Metall gebürstet, 2/1, Frontplatte (B x H x T) 133,5 x 242 x 2 mm, für Gehäuse Größe 1 UP/AP	REQ002Y	464,70	E10	1
Edelstahl, Metall gebürstet, 4/1, Frontplatte (B x H x T) 133,5 x 242 x 2 mm, für Gehäuse Größe 1 UP/AP	REQ004Y	520,90	E10	1
Edelstahl, Metall gebürstet, 6/1, Frontplatte (B x H x T) 133,5 x 295,8 x 2 mm, für Gehäuse Größe 2 UP/AP	REQ006Y	578,30	E10	1
Edelstahl, Metall gebürstet, 8/1, Frontplatte (B x H x T) 133,5 x 332 x 2 mm, für Gehäuse Größe 3 UP/AP	REQ008Y	624,50	E10	1
Edelstahl, Metall gebürstet, 10/1, Frontplatte (B x H x T) 133,5 x 385,8 x 2 mm, für Gehäuse Größe 4 UP/AP	REQ010Y	674,60	E10	1
Edelstahl, Metall gebürstet, 12/1, Frontplatte (B x H x T) 133,5 x 422 x 2 mm, für Gehäuse Größe 5 UP/AP	REQ012Y	728,50	E10	1
Edelstahl, Metall gebürstet, 16/2, Frontplatte (B x H x T) 225,5 x 332 x 2 mm, für Gehäuse Größe 6 UP/AP	REQ016Y	815,90	E10	1
Edelstahl, Metall gebürstet, 20/2, Frontplatte (B x H x T) 225,5 x 422 x 2 mm, für Gehäuse Größe 7 UP/AP	REQ020Y	885,20	E10	1
Edelstahl, Metall gebürstet, 24/2, Frontplatte (B x H x T) 225,5 x 422 x 2 mm, für Gehäuse Größe 7 UP/AP	REQ024Y	963,10	E10	1



Außenstation Audio mit LED-Zustandsanzeige

Montage in Gehäuse UP oder AP (separat zu bestellen).

▶ 527

Passend zu	Best.-Nr.	Seite
Gehäuse für one Außenstationen Video/Audio		ab S. 436
Ersatzbedarf		
Audio-Einsatz EB	REU310Y	461
Demontagewerkzeug und Feder	REH100Y	464
Mechanik-Set für Außenstation	REH103Y	463

Ausführung	Best.-Nr.	Preis	RG	VE
Edelstahl, Metall gebürstet, 1/1, Frontplatte (B x H x T) 133,5 x 242 x 2 mm, für Gehäuse Größe 1 UP/AP	REQ101Y	543,30	E10	1
Edelstahl, Metall gebürstet, 2/1, Frontplatte (B x H x T) 133,5 x 242 x 2 mm, für Gehäuse Größe 1 UP/AP	REQ102Y	562,80	E10	1
Edelstahl, Metall gebürstet, 4/1, Frontplatte (B x H x T) 133,5 x 332 x 2 mm, für Gehäuse Größe 3 UP/AP	REQ104Y	619,00	E10	1
Edelstahl, Metall gebürstet, 6/1, Frontplatte (B x H x T) 133,5 x 332 x 2 mm, für Gehäuse Größe 3 UP/AP	REQ106Y	676,40	E10	1
Edelstahl, Metall gebürstet, 8/1, Frontplatte (B x H x T) 133,5 x 422 x 2 mm, für Gehäuse Größe 5 UP/AP	REQ108Y	722,70	E10	1
Edelstahl, Metall gebürstet, 10/1, Frontplatte (B x H x T) 133,5 x 422 x 2 mm, für Gehäuse Größe 5 UP/AP	REQ110Y	772,80	E10	1
Edelstahl, Metall gebürstet, 12/2, Frontplatte (B x H x T) 225,5 x 332 x 2 mm, für Gehäuse Größe 6 UP/AP	REQ112Y	826,70	E10	1
Edelstahl, Metall gebürstet, 14/2, Frontplatte (B x H x T) 225,5 x 332 x 2 mm, für Gehäuse Größe 6 UP/AP	REQ114Y	884,70	E10	1
Edelstahl, Metall gebürstet, 16/2, Frontplatte (B x H x T) 225,5 x 422 x 2 mm, für Gehäuse Größe 7 UP/AP	REQ116Y	914,10	E10	1
Edelstahl, Metall gebürstet, 20/2, Frontplatte (B x H x T) 225,5 x 422 x 2 mm, für Gehäuse Größe 7 UP/AP	REQ120Y	983,50	E10	1
Edelstahl, Metall gebürstet, 22/2, Frontplatte (B x H x T) 225,5 x 422 x 2 mm, für Gehäuse Größe 7 UP/AP	REQ122Y	1056,00	E10	1



Außenstation-Front Audio für elektronisches Postschloss

▶ 527

Das passende Postschloss, Art.-Nr. PP100S17, ist separat zu bestellen!

Nur in Verbindung mit Unterputz-Gehäuse REW1.. verwenden. Nicht geeignet für die Installation im Aufputz-Gehäuse.

Passend zu	Best.-Nr.	Seite
Gehäuse UP für one Außenstationen		ab S. 436
Ersatzbedarf		
Elektronischer Postschloss-Einsatz EB	REU120A	463
Audio-Einsatz EB	REU310Y	461
Demontagewerkzeug und Feder	REH100Y	464
Mechanik-Set für Außenstation	REH103Y	463

Ausführung	Best.-Nr.	Preis	RG	VE
Edelstahl, Metall gebürstet, 1/1, Frontplatte (B x H x T) 133,5 x 295,8 x 2 mm, für Gehäuse Größe 2 UP	REQ201A	507,90	E10	1
Edelstahl, Metall gebürstet, 2/1, Frontplatte (B x H x T) 133,5 x 295,8 x 2 mm, für Gehäuse Größe 2 UP	REQ202A	527,00	E10	1
Edelstahl, Metall gebürstet, 4/1, Frontplatte (B x H x T) 133,5 x 332 x 2 mm, für Gehäuse Größe 3 UP	REQ204A	581,70	E10	1
Edelstahl, Metall gebürstet, 6/1, Frontplatte (B x H x T) 133,5 x 385,8 x 2 mm, für Gehäuse Größe 4 UP	REQ206A	637,70	E10	1
Edelstahl, Metall gebürstet, 8/1, Frontplatte (B x H x T) 133,5 x 422 x 2 mm, für Gehäuse Größe 5 UP	REQ208A	682,70	E10	1
Edelstahl, Metall gebürstet, 12/2, Frontplatte (B x H x T) 225,5 x 332 x 2 mm, für Gehäuse Größe 6 UP	REQ212A	783,90	E10	1
Edelstahl, Metall gebürstet, 16/2, Frontplatte (B x H x T) 225,5 x 422 x 2 mm, für Gehäuse Größe 7 UP	REQ216A	869,00	E10	1
Edelstahl, Metall gebürstet, 20/2, Frontplatte (B x H x T) 225,5 x 422 x 2 mm, für Gehäuse Größe 7 UP	REQ220A	869,00	E10	1



Außenstation-Front Audio für mechanisches Postschloss

▶ 527

Das passende Postschloss, Art.-Nr. P1, ist separat zu bestellen!

Nur in Verbindung mit Unterputz-Gehäuse REW1.. verwenden. Nicht geeignet für die Installation im Aufputz-Gehäuse.

Passend zu	Best.-Nr.	Seite
Gehäuse UP für one Außenstationen		ab S. 436
Ersatzbedarf		
Mechanischer Postschloss-Einsatz EB	REU110A	463
Audio-Einsatz EB	REU310Y	461
Demontagewerkzeug und Feder	REH100Y	464
Mechanik-Set für Außenstation	REH103Y	463

Ausführung	Best.-Nr.	Preis	RG	VE
Edelstahl, Metall gebürstet, 1/1, Frontplatte (B x H x T) 133,5 x 295,8 x 2 mm, für Gehäuse Größe 2 UP	REQ301A	519,40	E10	1
Edelstahl, Metall gebürstet, 2/1, Frontplatte (B x H x T) 133,5 x 295,8 x 2 mm, für Gehäuse Größe 2 UP	REQ302A	538,40	E10	1
Edelstahl, Metall gebürstet, 4/1, Frontplatte (B x H x T) 133,5 x 332 x 2 mm, für Gehäuse Größe 3 UP	REQ304A	593,50	E10	1
Edelstahl, Metall gebürstet, 6/1, Frontplatte (B x H x T) 133,5 x 385,8 x 2 mm, für Gehäuse Größe 4 UP	REQ306A	649,10	E10	1
Edelstahl, Metall gebürstet, 8/1, Frontplatte (B x H x T) 133,5 x 422 x 2 mm, für Gehäuse Größe 5 UP	REQ308A	694,10	E10	1
Edelstahl, Metall gebürstet, 12/2, Frontplatte (B x H x T) 225,5 x 332 x 2 mm, für Gehäuse Größe 6 UP	REQ312A	795,40	E10	1
Edelstahl, Metall gebürstet, 16/2, Frontplatte (B x H x T) 225,5 x 422 x 2 mm, für Gehäuse Größe 7 UP	REQ316A	880,50	E10	1
Edelstahl, Metall gebürstet, 20/2, Frontplatte (B x H x T) 225,5 x 422 x 2 mm, für Gehäuse Größe 7 UP	REQ320A	880,50	E10	1

Gehäuse für one Außenstationen Video/Audio



Gehäuse UP für one Außenstationen

Ausführung	Best.-Nr.	Preis	RG	VE	Passend zu	Best.-Nr.	Seite
					Außenstationen Video Außenstationen Audio		ab S. 432 ab S. 434
Gehäuse Größe 1 UP für Außenstation, (B x H x T) 92 x 218 x 47 mm, Edelstahl, Metall natur	REW111Y	59,30	E10	1			
Gehäuse Größe 2 UP für Außenstation, (B x H x T) 92 x 270,2 x 47 mm, Edelstahl, Metall natur	REW112Y	77,00	E10	1			
Gehäuse Größe 3 UP für Außenstation, (B x H x T) 92 x 308 x 47 mm, Edelstahl, Metall natur	REW113Y	83,10	E10	1			
Gehäuse Größe 4 UP für Außenstation, (B x H x T) 92 x 361,8 x 47 mm, Edelstahl, Metall natur	REW114Y	89,80	E10	1			
Gehäuse Größe 5 UP für Außenstation, (B x H x T) 92 x 398 x 47 mm, Edelstahl, Metall natur	REW115Y	96,90	E10	1			
Gehäuse Größe 6 UP für Außenstation, (B x H x T) 184 x 308 x 47 mm, Edelstahl, Metall natur	REW126Y	108,60	E10	1			
Gehäuse Größe 7 UP für Außenstation, (B x H x T) 184 x 398 x 47 mm, Edelstahl, Metall natur	REW127Y	131,30	E10	1			



Gehäuse AP für one Außenstationen

Ausführung	Best.-Nr.	Preis	RG	VE	Passend zu	Best.-Nr.	Seite
					Außenstation Video Außenstation Video mit LED-Zustandsanzeige Außenstation Audio Außenstation Audio mit LED-Zustandsanzeige		ab S. 432 ab S. 432 ab S. 434 ab S. 434
Gehäuse Größe 1 AP für Außenstation, (B x H x T) 139,5 x 248,3 x 28,5 mm, schwarz matt, Aluminium pulverbeschichtet	REW211Y	77,00	E10	1			
Gehäuse Größe 2 AP für Außenstation, (B x H x T) 139,5 x 302,1 x 28,5 mm, schwarz matt, Aluminium pulverbeschichtet	REW212Y	100,00	E10	1			
Gehäuse Größe 3 AP für Außenstation, (B x H x T) 139,5 x 338,3 x 28,5 mm, schwarz matt, Aluminium pulverbeschichtet	REW213Y	108,00	E10	1			
Gehäuse Größe 4 AP für Außenstation, (B x H x T) 139,5 x 392,1 x 28,5 mm, schwarz matt, Aluminium pulverbeschichtet	REW214Y	116,70	E10	1			
Gehäuse Größe 5 AP für Außenstation, (B x H x T) 139,5 x 428,3 x 28,5 mm, schwarz matt, Aluminium pulverbeschichtet	REW215Y	126,00	E10	1			
Gehäuse Größe 6 AP für Außenstation, (B x H x T) 231,5 x 338,3 x 29 mm, schwarz matt, Aluminium pul- verbeschichtet	REW226Y	141,10	E10	1			
Gehäuse Größe 7 AP für Außenstation, (B x H x T) 231,5 x 428,3 x 29 mm, schwarz matt, Aluminium pul- verbeschichtet	REW227Y	170,80	E10	1			

One Außenstationen mit Briefkästen

Briefkasten-Fronten Video/Audio



Mauerdurchwurf-Briefkastenfront Video

Ausführung	Best.-Nr.	Preis	RG	VE	Passend zu	Best.-Nr.	Seite
					Mauerdurchwurf-Kasten Ersatzbedarf Video-Einsatz EB Demontagewerkzeug und Feder Mechanik-Set für Außenstation		ab S. 437 461 464 463
Edelstahl, Metall gebürstet, 1 Taste, 1 Briefkasten, Front- platte (B x H x T) 355 x 360,8 x 2 mm	REL501Y	1492,50	E20	1			
Mauerdurchwurf-Briefkastenfront Video 2/1, Edelstahl, Metall gebürstet, 2 Tasten, 2 Briefkästen, Frontplatte (B x H x T) 355 x 492,2 x 2 mm	REL502Y	1728,20	E20	1			



Mauerdurchwurf-Briefkastenfront Audio

▶ 527

	Passend zu	Best.-Nr.	Seite	
	Mauerdurchwurf-Kasten		ab S. 433	
	Ersatzbedarf			
	Audio-Einsatz EB	REU310Y		461
	Demontagewerkzeug und Feder	REH100Y		464
	Mechanik-Set für Außenstation	REH103Y		463
Ausführung	Best.-Nr.	Preis	RG	VE
Edelstahl, Metall gebürstet, 1 Taste, 1 Briefkasten, Frontplatte (B x H x T) 355 x 360,8 x 2 mm	REL101Y	785,50	E10	1
Mauerdurchwurf-Briefkastenfront Audio 2/1, Edelstahl, Metall gebürstet, 2 Tasten, 2 Briefkästen, Frontplatte (B x H x T) 355 x 492,2 x 2 mm	REL102Y	1060,50	E10	1

Mauerdurchwurf-Kästen für Briefkasten-Fronten



Mauerdurchwurf-Kasten

	Passend zu	Best.-Nr.	Seite	
	Briefkasten-Fronten Video/Audio		ab S. 436	
	Ersatzbedarf			
	Mechanik-Set für UP-Gehäuse	REH105Y		464
Ausführung	Best.-Nr.	Preis	RG	VE
Mauerdurchwurfkasten 1/1 263-383 mm, silber, Metall verzinkt	REW411Y	228,40	E10	1
Mauerdurchwurfkasten 2/1 263-383 mm, silber, Metall verzinkt	REW412Y	339,90	E10	1
Mauerdurchwurfkasten 1/1 383-503 mm, silber, Metall verzinkt	REW413Y	243,80	E10	1
Mauerdurchwurfkasten 2/1 383-503 mm, silber, Metall verzinkt	REW414Y	363,10	E10	1

Esta Außenstationen Video



BTC-500 Kamera

▶ 527

	Passend zu	Best.-Nr.	Seite	
	Außenstationen Video UP		ab S. 438	
	BTE-116 Tastenexpander	ELC1703116	437	
Ausführung	Best.-Nr.	Preis	RG	VE
BTC-500 Kamera	ELC1816500	797,00	E10	1



BTE-116 Tastenexpander

▶ 527

	<ul style="list-style-type: none"> - kaskadierbar zur Erhöhung der Teilnehmerzahl - für bis zu 16 Teilnehmer 			
	Passend zu	Best.-Nr.	Seite	
	Außenstationen Video UP		ab S. 438	
	Türlautsprecher-Module		ab S. 445	
	TCM-500 Kamera/Türlautsprecher-Modul	ELC5812340		444
	ELA-100 Türlautsprecher EB	ELC1702120		440
	BTC-500 Kamera	ELC1816500		437
Ausführung	Best.-Nr.	Preis	RG	VE
BTE-116 Tastenexpander	ELC1703116	43,80	E10	1

Außenstationen Video UP

– Esta Außenstationen Video sind auch als Sonderanfertigung mit der Postschloss-Bohrung erhältlich. Der Preis sowie die Maße der Sonderanfertigung sind beim Kundenbetreuer zu erfragen!



TVM Außenstation Video, Zentrataster, 1-reihig UP

▶ 527

– mit Gehäuse UP

Ausführung	Best.-Nr.	Preis	RG	VE
Edelstahl, Metall gebürstet, 1/1, Frontplatte (B x H x T) 150 x 255 x 2 mm	ELC5101180BTC	303,60	E10	1
Edelstahl, Metall gebürstet, 2/1, Frontplatte (B x H x T) 150 x 255 x 2 mm	ELC5102180BTC	327,40	E10	1
Edelstahl, Metall gebürstet, 3/1, Frontplatte (B x H x T) 150 x 315 x 2 mm	ELC5103180BTC	356,50	E10	1
Edelstahl, Metall gebürstet, 4/1, Frontplatte (B x H x T) 150 x 315 x 2 mm	ELC5104180BTC	380,10	E10	1
Edelstahl, Metall gebürstet, 5/1, Frontplatte (B x H x T) 150 x 375 x 2 mm	ELC5105180BTC	406,50	E10	1
Edelstahl, Metall gebürstet, 6/1, Frontplatte (B x H x T) 150 x 375 x 2 mm	ELC5106180BTC	431,50	E10	1
Edelstahl, Metall gebürstet, 7/1, Frontplatte (B x H x T) 150 x 435 x 2 mm	ELC5107180BTC	459,40	E10	1
Edelstahl, Metall gebürstet, 8/1, Frontplatte (B x H x T) 150 x 435 x 2 mm	ELC5108180BTC	479,00	E10	1
Edelstahl, Metall gebürstet, 9/1, Frontplatte (B x H x T) 150 x 495 x 2 mm	ELC5109180BTC	510,70	E10	1
Edelstahl, Metall gebürstet, 10/1, Frontplatte (B x H x T) 150 x 495 x 2 mm	ELC5110180BTC	531,90	E10	1
Edelstahl, Metall gebürstet, 11/1, Frontplatte (B x H x T) 150 x 555 x 2 mm	ELC5111180BTC	561,00	E10	1
Edelstahl, Metall gebürstet, 12/1, Frontplatte (B x H x T) 150 x 555 x 2 mm	ELC5112180BTC	582,10	E10	1

Passend zu	Best.-Nr.	Seite
BTC-500 Kamera	ELC1816500	437
BTE-116 Tastenexpander	ELC1703116	437
Optional		
Stabkamera AP	REE50 ..	456



TVM Außenstation Video, Zentrataster, 2-reihig UP

▶ 527

– mit Gehäuse UP

Ausführung	Best.-Nr.	Preis	RG	VE
Edelstahl, Metall gebürstet, 4/2, Frontplatte (B x H x T) 230 x 265 x 2 mm	ELC5104181BTC	395,90	E10	1
Edelstahl, Metall gebürstet, 6/2, Frontplatte (B x H x T) 230 x 265 x 2 mm	ELC5106181BTC	450,00	E10	1
Edelstahl, Metall gebürstet, 8/2, Frontplatte (B x H x T) 230 x 325 x 2 mm	ELC5108181BTC	502,80	E10	1
Edelstahl, Metall gebürstet, 10/2, Frontplatte (B x H x T) 230 x 325 x 2 mm	ELC5110181BTC	554,30	E10	1
Edelstahl, Metall gebürstet, 12/2, Frontplatte (B x H x T) 230 x 385 x 2 mm	ELC5112181BTC	611,10	E10	1
Edelstahl, Metall gebürstet, 14/2, Frontplatte (B x H x T) 230 x 385 x 2 mm	ELC5114181BTC	661,20	E10	1
Edelstahl, Metall gebürstet, 16/2, Frontplatte (B x H x T) 230 x 445 x 2 mm	ELC5116181BTC	715,40	E10	1
Edelstahl, Metall gebürstet, 18/2, Frontplatte (B x H x T) 230 x 445 x 2 mm	ELC5118181BTC	765,50	E10	1

Passend zu	Best.-Nr.	Seite
BTC-500 Kamera	ELC1816500	437
BTE-116 Tastenexpander	ELC1703116	437
Optional		
Stabkamera AP	REE50 ..	456



TVM Außenstation Video, Zentrataster, 3-reihig UP

▶ 527

– mit Gehäuse UP

Passend zu	Best.-Nr.	Seite
BTC-500 Kamera	ELC1816500	437
BTE-116 Tastenexpander	ELC1703116	437
Optional		
Stabkamera AP	REE50 ..	456

Ausführung	Best.-Nr.	Preis	RG	VE
Edelstahl, Metall gebürstet, 9/3, Frontplatte (B x H x T) 335 x 295 x 2 mm	ELC5109182BTC	535,90	E10	1
Edelstahl, Metall gebürstet, 12/3, Frontplatte (B x H x T) 335 x 295 x 2 mm	ELC5112182BTC	615,10	E10	1
Edelstahl, Metall gebürstet, 15/3, Frontplatte (B x H x T) 335 x 355 x 2 mm	ELC5115182BTC	695,50	E10	1
Edelstahl, Metall gebürstet, 18/3, Frontplatte (B x H x T) 335 x 355 x 2 mm	ELC5118182BTC	772,10	E10	1



TVG Außenstation Video, Rundtaster, 1-reihig UP

▶ 527

– mit Gehäuse UP

Passend zu	Best.-Nr.	Seite
BTC-500 Kamera	ELC1816500	437
BTE-116 Tastenexpander	ELC1703116	437
Optional		
Stabkamera AP	REE50 ..	456

Ausführung	Best.-Nr.	Preis	RG	VE
Edelstahl, Metall gebürstet, 1/1, Frontplatte (B x H x T) 150 x 255 x 2 mm	ELC1101180BTC	318,00	E10	1
Edelstahl, Metall gebürstet, 2/1, Frontplatte (B x H x T) 150 x 255 x 2 mm	ELC1102180BTC	344,50	E10	1
Edelstahl, Metall gebürstet, 3/1, Frontplatte (B x H x T) 150 x 315 x 2 mm	ELC1103180BTC	373,50	E10	1
Edelstahl, Metall gebürstet, 4/1, Frontplatte (B x H x T) 150 x 315 x 2 mm	ELC1104180BTC	397,20	E10	1
Edelstahl, Metall gebürstet, 5/1, Frontplatte (B x H x T) 150 x 375 x 2 mm	ELC1105180BTC	426,30	E10	1
Edelstahl, Metall gebürstet, 6/1, Frontplatte (B x H x T) 150 x 375 x 2 mm	ELC1106180BTC	454,10	E10	1
Edelstahl, Metall gebürstet, 7/1, Frontplatte (B x H x T) 150 x 435 x 2 mm	ELC1107180BTC	479,00	E10	1
Edelstahl, Metall gebürstet, 8/1, Frontplatte (B x H x T) 150 x 435 x 2 mm	ELC1108180BTC	504,20	E10	1
Edelstahl, Metall gebürstet, 9/1, Frontplatte (B x H x T) 150 x 495 x 2 mm	ELC1109180BTC	533,20	E10	1
Edelstahl, Metall gebürstet, 10/1, Frontplatte (B x H x T) 150 x 495 x 2 mm	ELC1110180BTC	557,00	E10	1
Edelstahl, Metall gebürstet, 11/1, Frontplatte (B x H x T) 150 x 555 x 2 mm	ELC1111180BTC	588,60	E10	1
Edelstahl, Metall gebürstet, 12/1, Frontplatte (B x H x T) 150 x 555 x 2 mm	ELC1112180BTC	612,50	E10	1



TVG Außenstation Video, Rundtaster, 2-reihig UP

▶ 527

– mit Gehäuse UP

Passend zu	Best.-Nr.	Seite
BTC-500 Kamera	ELC1816500	437
BTE-116 Tastenexpander	ELC1703116	437
Optional		
Stabkamera AP	REE50 ..	456

Ausführung	Best.-Nr.	Preis	RG	VE
Edelstahl, Metall gebürstet, 4/2, Frontplatte (B x H x T) 230 x 265 x 2 mm	ELC1104181BTC	415,70	E10	1
Edelstahl, Metall gebürstet, 6/2, Frontplatte (B x H x T) 230 x 385 x 2 mm	ELC1106181BTC	469,90	E10	1
Edelstahl, Metall gebürstet, 8/2, Frontplatte (B x H x T) 230 x 325 x 2 mm	ELC1108181BTC	525,20	E10	1
Edelstahl, Metall gebürstet, 10/2, Frontplatte (B x H x T) 230 x 325 x 2 mm	ELC1110181BTC	579,50	E10	1
Edelstahl, Metall gebürstet, 12/2, Frontplatte (B x H x T) 230 x 385 x 2 mm	ELC1112181BTC	638,80	E10	1
Edelstahl, Metall gebürstet, 14/2, Frontplatte (B x H x T) 230 x 385 x 2 mm	ELC1114181BTC	693,00	E10	1
Edelstahl, Metall gebürstet, 16/2, Frontplatte (B x H x T) 230 x 445 x 2 mm	ELC1116181BTC	749,60	E10	1
Edelstahl, Metall gebürstet, 18/2, Frontplatte (B x H x T) 230 x 445 x 2 mm	ELC1118181BTC	801,00	E10	1



TVG Außenstation Video, Rundtaster, 3-reihig UP

▶ 527

– mit Gehäuse UP

Passend zu	Best.-Nr.	Seite
BTC-500 Kamera	ELC1816500	437
BTE-116 Tastenexpander	ELC1703116	437
Optional		
Stabkamera AP	REE50 ..	458

Ausführung	Best.-Nr.	Preis	RG	VE
Edelstahl, Metall gebürstet, 9/3, Frontplatte (B x H x T) 335 x 295 x 2 mm	ELC1109182BTC	561,00	E10	1
Edelstahl, Metall gebürstet, 12/3, Frontplatte (B x H x T) 335 x 295 x 2 mm	ELC1112182BTC	642,60	E10	1
Edelstahl, Metall gebürstet, 15/3, Frontplatte (B x H x T) 335 x 355 x 2 mm	ELC1115182BTC	725,90	E10	1
Edelstahl, Metall gebürstet, 18/3, Frontplatte (B x H x T) 335 x 355 x 2 mm	ELC1118182BTC	809,10	E10	1

Esta Außenstationen Audio



ELA-100 Türlautsprecher EB

▶ 527

Passend zu	Best.-Nr.	Seite
Außenstationen Audio UP		ab S. 441
BTE-116 Tastenexpander	ELC1703116	457
Optional		
Audio-Auskoppler REG	RED311Y	455
Audio-Auskoppler UP	RED321Y	455

Ausführung	Best.-Nr.	Preis	RG	VE
ELA-100 Türlautsprecher EB	ELC1702120	133,90	E10	1



BTE-116 Tastenexpander

▶ 527

– kaskadierbar zur Erhöhung der Teilnehmerzahl
– für bis zu 16 Teilnehmer

Passend zu	Best.-Nr.	Seite
Außenstationen Audio UP		ab S. 441
Türlautsprecher-Module		ab S. 445
TCM-500 Kamera/Türlautsprecher-Modul	ELC5812340	444
ELA-100 Türlautsprecher EB	ELC1702120	440

Ausführung	Best.-Nr.	Preis	RG	VE
BTE-116 Tastenexpander	ELC1703116	43,80	E10	1

Außenstationen Audio UP

– Esta Außenstationen Audio sind auch als Sonderanfertigung mit der Postschloss-Bohrung erhältlich. Der Preis sowie die Maße der Sonderanfertigung sind beim Kundenbetreuer zu erfragen!



TVM Außenstation Audio, Zentrataster, 1-reihig UP

▶ 527

– mit Gehäuse UP

Passend zu	Best.-Nr.	Seite
Audio-Auskoppler		ab S. 455
BTE-116 Tastenexpander		ab S. 440
ELA-100 Türlautsprecher EB	ELC1702120	440
Optional		
Stabkameras		ab S. 456

Ausführung	Best.-Nr.	Preis	RG	VE
Edelstahl, Metall gebürstet, 1/1, Frontplatte (B x H x T) 150 x 255 x 2 mm	ELC5101180	303,60	E10	1
Edelstahl, Metall gebürstet, 2/1, Frontplatte (B x H x T) 150 x 255 x 2 mm	ELC5102180	327,40	E10	1
Edelstahl, Metall gebürstet, 3/1, Frontplatte (B x H x T) 150 x 315 x 2 mm	ELC5103180	356,60	E10	1
Edelstahl, Metall gebürstet, 4/1, Frontplatte (B x H x T) 150 x 315 x 2 mm	ELC5104180	380,10	E10	1
Edelstahl, Metall gebürstet, 5/1, Frontplatte (B x H x T) 150 x 375 x 2 mm	ELC5105180	406,50	E10	1
Edelstahl, Metall gebürstet, 6/1, Frontplatte (B x H x T) 150 x 375 x 2 mm	ELC5106180	431,50	E10	1
Edelstahl, Metall gebürstet, 7/1, Frontplatte (B x H x T) 150 x 435 x 2 mm	ELC5107180	459,40	E10	1
Edelstahl, Metall gebürstet, 8/1, Frontplatte (B x H x T) 150 x 435 x 2 mm	ELC5108180	479,00	E10	1
Edelstahl, Metall gebürstet, 9/1, Frontplatte (B x H x T) 150 x 495 x 2 mm	ELC5109180	510,70	E10	1
Edelstahl, Metall gebürstet, 10/1, Frontplatte (B x H x T) 150 x 495 x 2 mm	ELC5110180	531,90	E10	1
Edelstahl, Metall gebürstet, 11/1, Frontplatte (B x H x T) 150 x 555 x 2 mm	ELC5111180	561,00	E10	1
Edelstahl, Metall gebürstet, 12/1, Frontplatte (B x H x T) 150 x 555 x 2 mm	ELC5112180	582,10	E10	1



TVM Außenstation Audio, Zentrataster, 2-reihig UP

▶ 527

– mit Gehäuse UP

Passend zu	Best.-Nr.	Seite
Audio-Auskoppler		ab S. 455
BTE-116 Tastenexpander		ab S. 440
ELA-100 Türlautsprecher EB	ELC1702120	440
Optional		
Stabkameras		ab S. 456

Ausführung	Best.-Nr.	Preis	RG	VE
Edelstahl, Metall gebürstet, 4/2, Frontplatte (B x H x T) 230 x 265 x 2 mm	ELC5104181	395,90	E10	1
Edelstahl, Metall gebürstet, 6/2, Frontplatte (B x H x T) 230 x 265 x 2 mm	ELC5106181	450,00	E10	1
Edelstahl, Metall gebürstet, 8/2, Frontplatte (B x H x T) 230 x 325 x 2 mm	ELC5108181	502,80	E10	1
Edelstahl, Metall gebürstet, 10/2, Frontplatte (B x H x T) 230 x 325 x 2 mm	ELC5110181	554,30	E10	1
Edelstahl, Metall gebürstet, 12/2, Frontplatte (B x H x T) 230 x 385 x 2 mm	ELC5112181	611,10	E10	1
Edelstahl, Metall gebürstet, 14/2, Frontplatte (B x H x T) 230 x 385 x 2 mm	ELC5114181	661,20	E10	1
Edelstahl, Metall gebürstet, 16/2, Frontplatte (B x H x T) 230 x 445 x 2 mm	ELC5116181	715,40	E10	1
Edelstahl, Metall gebürstet, 18/2, Frontplatte (B x H x T) 230 x 445 x 2 mm	ELC5118181	765,50	E10	1



TVM Außenstation Audio, Zentraltaster, 3-reihig UP

▶ 527

– mit Gehäuse UP

Passend zu
Audio-Auskoppler
Außenstationen Audio UP
ELA-100 Türlautsprecher EB
Optional
Stabkameras

Best.-Nr. ELC1702120

Seite
ab S. 455
ab S. 441
440
ab S. 456

Ausführung	Best.-Nr.	Preis	RG	VE
Edelstahl, Metall gebürstet, 9/3, Frontplatte (B x H x T) 335 x 295 x 2 mm	ELC5109182	535,90	E10	1
Edelstahl, Metall gebürstet, 12/3, Frontplatte (B x H x T) 335 x 295 x 2 mm	ELC5112182	615,10	E10	1
Edelstahl, Metall gebürstet, 15/3, Frontplatte (B x H x T) 335 x 355 x 2 mm	ELC5115182	695,50	E10	1
Edelstahl, Metall gebürstet, 18/3, Frontplatte (B x H x T) 335 x 355 x 2 mm	ELC5118182	772,10	E10	1



TVG Außenstation Audio, Rundtaster, 1-reihig UP

▶ 527

– mit Gehäuse UP

Passend zu
Audio-Auskoppler
BTE-116 Tastenexpander
ELA-100 Türlautsprecher EB
Optional
Stabkameras

Best.-Nr. ELC1702120

Seite
ab S. 455
ab S. 440
440
ab S. 456

Ausführung	Best.-Nr.	Preis	RG	VE
Edelstahl, Metall gebürstet, 1/1, Frontplatte (B x H x T) 150 x 255 x 2 mm	ELC1101180	318,00	E10	1
Edelstahl, Metall gebürstet, 2/1, Frontplatte (B x H x T) 150 x 255 x 2 mm	ELC1102180	344,50	E10	1
Edelstahl, Metall gebürstet, 3/1, Frontplatte (B x H x T) 150 x 315 x 2 mm	ELC1103180	373,50	E10	1
Edelstahl, Metall gebürstet, 4/1, Frontplatte (B x H x T) 150 x 315 x 2 mm	ELC1104180	397,20	E10	1
Edelstahl, Metall gebürstet, 5/1, Frontplatte (B x H x T) 150 x 375 x 2 mm	ELC1105180	426,30	E10	1
Edelstahl, Metall gebürstet, 6/1, Frontplatte (B x H x T) 150 x 375 x 2 mm	ELC1106180	454,10	E10	1
Edelstahl, Metall gebürstet, 7/1, Frontplatte (B x H x T) 150 x 435 x 2 mm	ELC1107180	479,00	E10	1
Edelstahl, Metall gebürstet, 8/1, Frontplatte (B x H x T) 150 x 435 x 2 mm	ELC1108180	504,20	E10	1
Edelstahl, Metall gebürstet, 9/1, Frontplatte (B x H x T) 150 x 495 x 2 mm	ELC1109180	533,20	E10	1
Edelstahl, Metall gebürstet, 10/1, Frontplatte (B x H x T) 150 x 495 x 2 mm	ELC1110180	557,00	E10	1
Edelstahl, Metall gebürstet, 11/1, Frontplatte (B x H x T) 150 x 555 x 2 mm	ELC1111180	588,60	E10	1
Edelstahl, Metall gebürstet, 12/1, Frontplatte (B x H x T) 150 x 555 x 2 mm	ELC1112180	612,50	E10	1



TVG Außenstation Audio, Rundtaster, 2-reihig UP

▶ 527

– mit Gehäuse UP

Passend zu	Best.-Nr.	Seite
Audio-Auskoppler		ab S. 455
BTE-116 Tastenexpander		ab S. 440
ELA-100 Türlautsprecher EB	ELC1702120	440
Optional		
Stabkameras		ab S. 456

Ausführung	Best.-Nr.	Preis	RG	VE
Edelstahl, Metall gebürstet, 4/2, Frontplatte (B x H x T) 230 x 265 x 2 mm	ELC1104181	415,70	E10	1
Edelstahl, Metall gebürstet, 6/2, Frontplatte (B x H x T) 230 x 265 x 2 mm	ELC1106181	469,90	E10	1
Edelstahl, Metall gebürstet, 8/2, Frontplatte (B x H x T) 230 x 325 x 2 mm	ELC1108181	525,20	E10	1
Edelstahl, Metall gebürstet, 10/2, Frontplatte (B x H x T) 230 x 325 x 2 mm	ELC1110181	579,50	E10	1
Edelstahl, Metall gebürstet, 12/2, Frontplatte (B x H x T) 230 x 385 x 2 mm	ELC1112181	638,80	E10	1
Edelstahl, Metall gebürstet, 14/2, Frontplatte (B x H x T) 230 x 385 x 2 mm	ELC1114181	693,00	E10	1
Edelstahl, Metall gebürstet, 16/2, Frontplatte (B x H x T) 230 x 445 x 2 mm	ELC1116181	749,60	E10	1
Edelstahl, Metall gebürstet, 18/2, Frontplatte (B x H x T) 230 x 445 x 2 mm	ELC1118181	801,00	E10	1



TVG Außenstation Audio, Rundtaster, 3-reihig UP

▶ 527

– mit Gehäuse UP

Passend zu	Best.-Nr.	Seite
Audio-Auskoppler		ab S. 455
BTE-116 Tastenexpander		ab S. 440
ELA-100 Türlautsprecher EB	ELC1702120	440
Optional		
Stabkameras		ab S. 456

Ausführung	Best.-Nr.	Preis	RG	VE
Edelstahl, Metall gebürstet, 9/3, Frontplatte (B x H x T) 335 x 295 x 2 mm	ELC1109182	561,00	E10	1
Edelstahl, Metall gebürstet, 12/3, Frontplatte (B x H x T) 335 x 295 x 2 mm	ELC1112182	642,60	E10	1
Edelstahl, Metall gebürstet, 15/3, Frontplatte (B x H x T) 335 x 355 x 2 mm	ELC1115182	725,90	E10	1
Edelstahl, Metall gebürstet, 18/3, Frontplatte (B x H x T) 335 x 355 x 2 mm	ELC1118182	809,10	E10	1

Modesta Module mit automatischer Adressierung

Video/Audio-Module



Video-Modul EB

▶ 527

– mit integriertem Lautsprecher und Mikrofon

Passend zu	Best.-Nr.	Seite
Modul-Verbindungskabel		ab S. 444
Ruftaster-Module		ab S. 444
Zustandsanzeige-Modul EB	REN090Y	444
Ersatzbedarf		
Video-Einsatz mit Abdeckung EB	REU610Y	461
Video-Modul Abdeckung	REU990Y	461
Mechanisches Befestigungs-Set	REH104Y	464

Ausführung	Best.-Nr.	Preis	RG	VE
Edelstahl, Metall gebürstet	REN610Y	949,80	E20	1



Audio-Modul EB

▶ 527

Passend zu	Best.-Nr.	Seite
Modul-Verbindungskabel		ab S. 444
Ruftaster-Module		ab S. 444
Zustandsanzeige-Modul EB	REN090Y	444
Ersatzbedarf		
Audio-Einsatz EB	REU410Y	461
Mechanisches Befestigungs-Set	REH104Y	464

Ausführung	Best.-Nr.	Preis	RG	VE
Edelstahl, Metall gebürstet	REN410Y	293,90	E10	1

Ruftaster-Module

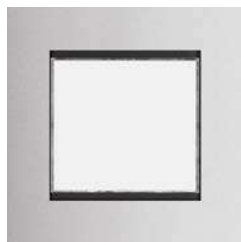

Ruftaster-Modul mit LED-Namensschild EB

▶ 527

Ausführung	Best.-Nr.	Preis	RG	VE
Edelstahl, Metall gebürstet, 1/1	REN101Y	155,20	E10	1
Edelstahl, Metall gebürstet, 2/1	REN102Y	186,80	E10	1
Edelstahl, Metall gebürstet, 4/1	REN104Y	244,60	E10	1

Passend zu	Best.-Nr.	Seite
Modul-Verbindungskabel		ab S. 444
Video-Modul EB	REN610Y	443
Audio-Modul EB	REN410Y	443
Ersatzbedarf		
Ruftaster-Einsatz mit LED-Namensschild EB		ab S. 462
Ruftaster-Aufsatz mit Namensschild-Einlage		ab S. 463
Mechanisches Befestigungs-Set	REH104Y	464

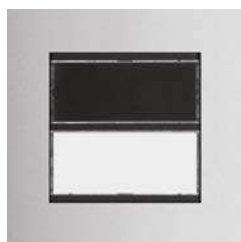

Ruftaster-Modul mit LED-Namensschild und LED-Zustandsanzeige EB

▶ 527

Ausführung	Best.-Nr.	Preis	RG	VE
Edelstahl, Metall gebürstet, 1/1	REN091Y	282,80	E10	1
Edelstahl, Metall gebürstet, 2/1	REN092Y	323,30	E10	1

Passend zu	Best.-Nr.	Seite
Modul-Verbindungskabel		ab S. 444
Audio-Modul EB	REN410Y	443
Video-Modul EB	REN610Y	443
Ersatzbedarf		
Ruftaster-Einsatz mit LED-Namensschild und LED-Zustandsanzeige EB		ab S. 462
Zustandsanzeige-Aufsatz mit Namensschild-Einlage		ab S. 464
Mechanisches Befestigungs-Set	REH104Y	464

Ergänzungsprodukte

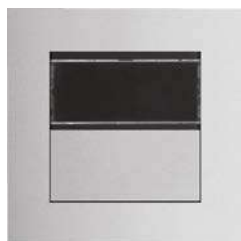

Zustandsanzeige-Modul EB

Ausführung	Best.-Nr.	Preis	RG	VE
Edelstahl, Metall gebürstet	REN090Y	258,60	E10	1

Passend zu	Best.-Nr.	Seite
Modul-Verbindungskabel		ab S. 444
Audio-Modul EB	REN410Y	443
Video-Modul EB	REN610Y	443
Ersatzbedarf		
Mechanisches Befestigungs-Set	REH104Y	463
LED-Zustandsanzeige-Einsatz EB	REU790Y	462

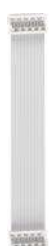

Modul-Verbindungskabel

Ausführung	Best.-Nr.	Preis	RG	VE
Modul-Verbindungskabel 90 mm, grau matt, Länge 90 mm	REH301Y	13,20	E10	1
Modul-Verbindungskabel 335 mm, grau matt, Länge 335 mm	REH302Y	17,90	E10	1
Modul-Verbindungskabel 420 mm, grau matt, Länge 420 mm	REH305Y	19,50	E10	1

Passend zu	Best.-Nr.	Seite
Video/Audio-Module		ab S. 443
Ruftaster-Module		ab S. 444
Zustandsanzeige-Modul EB		ab S. 444

Modesta Module

Kamera-Module



TCM-500 Kamera/Türlautsprecher-Modul

▶ 527

Ausführung	Best.-Nr.	Preis	RG	VE
Edelstahl, Metall gebürstet	ELC5812340	1177,60	E10	1

Passend zu	Best.-Nr.	Seite
BTE-116 Tastenexpander		ab S. 445
Optional		
Stabkamera AP	REE50 ..	456

Türlautsprecher-Module



Türlautsprecher-Modul EB

– mit Türlautsprecher ELA-100

▶ 527

Passend zu	Best.-Nr.	Seite
BTE-116 Tastenexpander		ab S. 445
Audio-Auskoppler		ab S. 455
Optional		
Stabkameras		ab S. 456
Best.-Nr.	Preis	RG VE

Ausführung

LKM-110 Türlautsprecher-Modul mit Langlochstanzung EB, Edelstahl, Metall gebürstet	ELC5812060	295,60	E10	1
--	-------------------	---------------	-----	---



LRM-110 Türlautsprecher-Modul mit Rechteckstanzung EB, Edelstahl, Metall gebürstet	ELC5812010	295,60	E10	1
--	-------------------	---------------	-----	---



LQM-110 Türlautsprecher-Modul mit Quadratstanzung EB, Edelstahl, Metall gebürstet	ELC5812040	295,60	E10	1
---	-------------------	---------------	-----	---



LTM-110 Türlautsprecher-Modul mit Dreieckstanzung EB, Edelstahl, Metall gebürstet	ELC5812020	295,60	E10	1
---	-------------------	---------------	-----	---

Klingeltaster-Module



BTE-116 Tastenexpander

– kaskadierbar zur Erhöhung der Teilnehmerzahl
– für bis zu 16 Teilnehmer

▶ 527

Passend zu	Best.-Nr.	Seite
Türlautsprecher-Module		ab S. 445
SZM Zentraltaster Modul mit LED-Namensschild EB		ab S. 445
CZM Rundtaster Modul mit LED-Namensschild EB		ab S. 446
GZM Rundtaster Modul mit Gravur-Namensschild EB		ab S. 446
TCM-500 Kamera/Türlautsprecher-Modul	ELC5812340	454
Best.-Nr.	Preis	RG VE

Ausführung

BTE-116 Tastenexpander	ELC1703116	43,80	E10	1
------------------------	-------------------	--------------	-----	---



SZM Zentraltaster Modul mit LED-Namensschild EB

▶ 527

Passend zu	Best.-Nr.	Seite
BTE-116 Tastenexpander		ab S. 445

Ausführung

1fach	Best.-Nr.	Preis	RG	VE
--------------	-----------	-------	----	----

SZM-110 Zentraltaster Modul mit LED-Namensschild EB, 1 Teilnehmer, Edelstahl, Metall gebürstet	ELC5810131	155,80	E10	1
--	-------------------	---------------	-----	---

2fach

SZM-120 Zentraltaster Modul mit LED-Namensschild EB, 2 Teilnehmer, Edelstahl, Metall gebürstet	ELC5810132	187,50	E10	1
--	-------------------	---------------	-----	---



3fach

SZM-130 Zentraltaster Modul mit LED-Namensschild EB, 3 Teilnehmer, Edelstahl, Metall gebürstet	ELC5810133	216,40	E10	1
--	-------------------	---------------	-----	---



Ausführung	Best.-Nr.	Preis	RG	VE
4fach SZM-140 Zentrataster Modul mit LED-Namensschild EB, 4 Teilnehmer, Edelstahl, Metall gebürstet	ELC5810134	245,40	E10	1



Ausführung	Best.-Nr.	Preis	RG	VE
1fach CZM-110 Rundtaster Modul mit LED-Namensschild EB, 1 Teilnehmer, Edelstahl, Metall gebürstet	ELC5810121	179,50	E10	1



Ausführung	Best.-Nr.	Preis	RG	VE
2fach CZM-120 Rundtaster Modul mit LED-Namensschild EB, 2 Teilnehmer, Edelstahl, Metall gebürstet	ELC5810122	213,90	E10	1



Ausführung	Best.-Nr.	Preis	RG	VE
3fach CZM-130 Rundtaster Modul mit LED-Namensschild EB, 3 Teilnehmer, Edelstahl, Metall gebürstet	ELC5810123	252,10	E10	1



Ausführung	Best.-Nr.	Preis	RG	VE
4fach CZM-140 Rundtaster Modul mit LED-Namensschild EB, 4 Teilnehmer, Edelstahl, Metall gebürstet	ELC5810124	279,90	E10	1



Ausführung	Best.-Nr.	Preis	RG	VE
1fach, 80 x 50 mm CZM-210 Rundtaster Modul mit großem LED-Namens- schild EB, 1 Teilnehmer, Edelstahl, Metall gebürstet	ELC5810125	231,00	E10	1



Ausführung	Best.-Nr.	Preis	RG	VE
1fach GZM-110 Rundtaster Modul mit Gravur-Namensschild EB, 1 Teilnehmer, Edelstahl, Metall gebürstet	ELC5810171	179,50	E10	1



Ausführung	Best.-Nr.	Preis	RG	VE
2fach GZM-120 Rundtaster Modul mit Gravur-Namensschild EB, 2 Teilnehmer, Edelstahl, Metall gebürstet	ELC5810172	213,90	E10	1



Ausführung	Best.-Nr.	Preis	RG	VE
3fach GZM-130 Rundtaster Modul mit Gravur-Namensschild EB, 3 Teilnehmer, Edelstahl, Metall gebürstet	ELC5810173	252,10	E10	1





CLM-200 Codeschloss Modul EB

Ausführung	Best.-Nr.	Preis	RG	VE
Edelstahl, Metall gebürstet	ELC5810600	484,70	E10	1



FPM-200 Fingerprint-Modul 2 Wechsler

Die Spannungsversorgung ist separat zu bestellen.

– inklusive ekey® Steuereinheit REG mit 2 Wechsler Relaiskontakten

Ausführung	Best.-Nr.	Preis	RG	VE
Edelstahl, Metall gebürstet	ELC5810920	1117,60	E10	1

Passend zu

Best.-Nr.	Seite
Außenstation Video für Fingerprint-Zugangskontrolle	ab S. 433
Außenstation Audio für Fingerprint-Zugangskontrolle	ab S. 435
Sicherheits-Trafo 230 V/12 V, 18 VA, REG	RED021Y 453



KSM-100 Schlüsseltaster-Modul

Kontaktbelastbarkeit

max. 24 V/1 A

– mit einem potenzialfreiem Tastkontakt (Schließer) je Seite

Ausführung	Best.-Nr.	Preis	RG	VE
Edelstahl, Metall gebürstet	ELC5810800	190,10	E10	1

Postschloss-Module



Modul mit Aufnahme für elektronisches Postschloss

Das passende Postschloss, Art.-Nr. PP100S17, ist separat zu bestellen!

– für elektronisches Postschloss vorbereitet

Ausführung	Best.-Nr.	Preis	RG	VE
Edelstahl, Metall gebürstet	REN120A	131,90	E10	1

Passend zu Ersatzbedarf

Best.-Nr.	Seite
Elektronischer Postschloss-Einsatz EB	REU120A 463
Mechanisches Befestigungs-Set	REH104Y 464

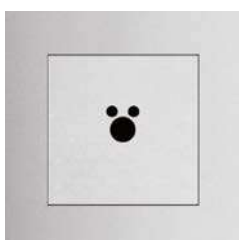

Modul mit Aufnahme für mechanisches Postschloss

Das passende Postschloss, Art.-Nr. P1, ist separat zu bestellen!

– für mechanisches Postschloss vorbereitet

Ausführung	Best.-Nr.	Preis	RG	VE
Edelstahl, Metall gebürstet	REN110A	143,40	E10	1

Passend zu Ersatzbedarf

Best.-Nr.	Seite
Mechanischer Postschloss-Einsatz EB	REU110A 463
Mechanisches Befestigungs-Set	REH104Y 464

Hausnummern-Module



HNM-110 Hausnummern-Modul 1-stellig

Ausführung	Best.-Nr.	Preis	RG	VE
Edelstahl, Metall gebürstet	ELC5810251	182,10	E10	1



HNM-120 Hausnummern-Modul 2-stellig

Ausführung	Best.-Nr.	Preis	RG	VE
Edelstahl, Metall gebürstet	ELC5810252	254,80	E10	1

Bewegungsmelder-Module



BMM-200 Bewegungsmelder-Modul

Passend zu	Best.-Nr.	Seite
Sicherheits-Trafo 230 V/12 V, 18 VA, REG	RED021Y	527 453

Ausführung	Best.-Nr.	Preis	RG	VE
Edelstahl, Metall gebürstet	ELC5810520	518,80	E10	1

Info-/Licht-Module



LIM-100 Infomodul, LED-beleuchtet

Passend zu	Best.-Nr.	Seite
Sicherheits-Trafo 230 V/12 V, 18 VA, REG	RED021Y	454

Ausführung	Best.-Nr.	Preis	RG	VE
Edelstahl, Metall gebürstet	ELC5810240	211,20	E10	1



LLM-115 Lichtmodul

Passend zu	Best.-Nr.	Seite
Sicherheits-Trafo 230 V/12 V, 18 VA, REG	RED021Y	454

Ausführung	Best.-Nr.	Preis	RG	VE
Edelstahl, Metall gebürstet	ELC5815950	266,30	E10	1

Ergänzungsprodukte



AMM-100 Blind-Modul

Ausführung	Best.-Nr.	Preis	RG	VE
Edelstahl, Metall gebürstet	ELC5810400	46,20	E10	1



STM-100 Sondertaster-Modul mit Symbol "Rollstuhlfahrer"

Ausführung	Best.-Nr.	Preis	RG	VE
Edelstahl, Metall gebürstet	ELC5810111	252,10	E10	1



HDM-100 Schalterdosen-Modul

Ausführung	Best.-Nr.	Preis	RG	VE
Edelstahl, Metall gebürstet	ELC5810300	80,50	E10	1

Modesta Rahmen

Rahmen UP



FMU Rahmen, 1-reihig UP

– mit Gehäuse UP

Ausführung	Best.-Nr.	Preis	RG	VE
FMU-1/1EM Rahmen für 1 Modul UP, Edelstahl, Metall gebürstet, Frontplatte (B x H x T) 155 x 180 x 2 mm	ELC4011181	204,60	E10	1
FMU-2/1EM Rahmen für 2 Module UP, Edelstahl, Metall gebürstet, Frontplatte (B x H x T) 155 x 310 x 2 mm	ELC4012181	232,40	E10	1
FMU-3/1EM Rahmen für 3 Module UP, Edelstahl, Metall gebürstet, Frontplatte (B x H x T) 155 x 440 x 2 mm	ELC4013181	260,10	E10	1
FMU-4/1EM Rahmen für 4 Module UP, Edelstahl, Metall gebürstet, Frontplatte (B x H x T) 155 x 580 x 2 mm	ELC4014181	290,30	E10	1



FMU Rahmen, 2-reihig UP

– mit Gehäuse UP

Ausführung	Best.-Nr.	Preis	RG	VE
FMU-4/2EM Rahmen für 4 Module UP, Edelstahl, Metall gebürstet, Frontplatte (B x H x T) 285 x 310 x 2 mm	ELC4014281	297,00	E10	1
FMU-6/2EM Rahmen für 6 Module UP, Edelstahl, Metall gebürstet, Frontplatte (B x H x T) 285 x 440 x 2 mm	ELC4016281	328,60	E10	1

Rahmen AP



FMO Rahmen, 1-reihig AP

Ausführung	Best.-Nr.	Preis	RG	VE
FMO-1/1EM Rahmen für 1 Modul AP, Edelstahl, Metall gebürstet, Gehäuse (B x H x T) 170 x 180 x 48 mm	ELC4031181	477,80	E10	1
FMO-2/1EM Rahmen für 2 Module AP, Edelstahl, Metall gebürstet, Gehäuse (B x H x T) 170 x 310 x 48 mm	ELC4032181	525,20	E10	1
FMO-3/1EM Rahmen für 3 Module AP, Edelstahl, Metall gebürstet, Gehäuse (B x H x T) 170 x 440 x 48 mm	ELC4033181	576,70	E10	1
FMO-4/1EM Rahmen für 4 Module AP, Edelstahl, Metall gebürstet, Gehäuse (B x H x T) 170 x 570 x 48 mm	ELC4034181	626,80	E10	1



FMO Rahmen, 2-reihig AP

Ausführung	Best.-Nr.	Preis	RG	VE
FMO-4/2EM Rahmen für 4 Module AP, Edelstahl, Metall gebürstet, Gehäuse (B x H x T) 300 x 310 x 48 mm	ELC4034281	638,80	E10	1
FMO-6/2EM Rahmen für 6 Module AP, Edelstahl, Metall gebürstet, Gehäuse (B x H x T) 300 x 440 x 48 mm	ELC4036281	690,30	E10	1

Modesta Standsäulen

Standsäulen



SMT Standsäule, 1-reihig

– mit Edelstahl-Fußplatte 345 x 10 x 150 mm

Ausführung	Best.-Nr.	Preis	RG	VE
1-reihig				
SMT-1/1EM Standsäule für 1 Modul, Edelstahl, Metall gebürstet, Säule (B x H x T) 195 x 1360 x 84 mm	ELC4821180	1945,80	E10	1
SMT-2/1EM Standsäule für 2 Module, Edelstahl, Metall gebürstet, Säule (B x H x T) 195 x 1490 x 84 mm	ELC4822180	2139,70	E10	1
SMT-3/1EM Standsäule für 3 Module, Edelstahl, Metall gebürstet, Säule (B x H x T) 195 x 1620 x 84 mm	ELC4823180	2192,00	E10	1
SMT-4/1EM Standsäule für 4 Module, Edelstahl, Metall gebürstet, Säule (B x H x T) 195 x 1620 x 84 mm	ELC4824180	2315,70	E10	1
1-reihig, mit LED-Flächenleuchte				
SMT-1/1EMF Standsäule für 1 Modul, Edelstahl, Metall gebürstet, Säule (B x H x T) 195 x 1360 x 84 mm	ELC4821181	2315,00	E10	1
SMT-2/1EMF Standsäule für 2 Module, Edelstahl, Metall gebürstet, Säule (B x H x T) 195 x 1490 x 84 mm	ELC4822181	2508,80	E10	1
SMT-3/1EMF Standsäule für 3 Module, Edelstahl, Metall gebürstet, Säule (B x H x T) 195 x 1620 x 84 mm	ELC4823181	2561,20	E10	1
SMT-4/1EMF Standsäule für 4 Module, Edelstahl, Metall gebürstet, Säule (B x H x T) 195 x 1620 x 84 mm	ELC4824181	2684,90	E10	1



SMT Standsäule, 2-reihig

– mit Edelstahl-Fußplatte 475 x 10 x 150 mm

Ausführung	Best.-Nr.	Preis	RG	VE
2-reihig				
SMT-4/2EM Standsäule für 4 Module, Edelstahl, Metall gebürstet, Säule (B x H x T) 325 x 1490 x 84 mm	ELC4824280	2540,10	E10	1
SMT-6/2EM Standsäule für 6 Module, Edelstahl, Metall gebürstet, Säule (B x H x T) 325 x 1620 x 84 mm	ELC4826280	2616,60	E10	1
2-reihig, mit LED-Flächenleuchte				
SMT-4/2EMF Standsäule für 4 Module, Edelstahl, Metall gebürstet, Säule (B x H x T) 325 x 1490 x 84 mm	ELC4824282	2937,20	E10	1
SMT-6/2EMF Standsäule für 6 Module, Edelstahl, Metall gebürstet, Säule (B x H x T) 325 x 1620 x 84 mm	ELC4826281	3013,70	E10	1

Standsäulen mit Briefkasten



SMB Standsäule mit Briefkasten, Entnahme hinten

– mit Edelstahl-Fußplatte 650 x 10 x 220 mm

Ausführung	Best.-Nr.	Preis	RG	VE
2-reihig				
SMB-4/2EM Standsäule mit Briefkasten für 4 Module, Entnahme hinten, Edelstahl, Metall gebürstet, Säule (B x H x T) 460 x 1620 x 154 mm	ELC4924280	4132,70	E10	1
SMB-6/2EM Standsäule mit Briefkasten für 6 Module, Entnahme hinten, Edelstahl, Metall gebürstet, Säule (B x H x T) 460 x 1620 x 154 mm	ELC4926280	4248,70	E10	1
2-reihig, mit LED-Flächenleuchte				
SMB-4/2EMF Standsäule mit Briefkasten für 4 Module, Entnahme hinten, Edelstahl, Metall gebürstet, Säule (B x H x T) 460 x 1620 x 154 mm	ELC4924281	4567,20	E10	1
SMB-6/2EMF Standsäule mit Briefkasten für 6 Module, Entnahme hinten, Edelstahl, Metall gebürstet, Säule (B x H x T) 460 x 1620 x 154 mm	ELC4926281	4683,10	E10	1



SMB Standsäule mit Briefkasten, Entnahme vorne

– mit Edelstahl-Fußplatte 650 x 10 x 220 mm

Ausführung	Best.-Nr.	Preis	RG	VE
2-reihig				
SMF-4/2EM Standsäule mit Briefkasten für 4 Module, Entnahme vorne, Edelstahl, Metall gebürstet, Säule (B x H x T) 460 x 1620 x 154 mm	ELC4934280	4132,70	E10	1
SMF-6/2EM Standsäule mit Briefkasten für 6 Module, Entnahme vorne, Edelstahl, Metall gebürstet, Säule (B x H x T) 460 x 1620 x 154 mm	ELC4936280	4248,70	E10	1

2-reihig, mit LED-Flächenleuchte

SMF-4/2EMF Standsäule mit Briefkasten für 4 Module, Entnahme vorne, Edelstahl, Metall gebürstet, Säule (B x H x T) 460 x 1620 x 154 mm	ELC4934281	4567,20	E10	1
SMF-6/2EMF Standsäule mit Briefkasten für 6 Module, Entnahme vorne, Edelstahl, Metall gebürstet, Säule (B x H x T) 460 x 1620 x 154 mm	ELC4936281	4683,10	E10	1

Zugangskontrolle

– für modulare Zugangskontroll-Geräte siehe MODESTA Module

RFID/Transponder



KPR-200 Transponder-Leser EB

	Passend zu	Best.-Nr.	Seite	
	KPA Keypass-Schlüsselanhänger KPC Keypass-Card		ab S. 452 ab S. 452	
Ausführung	Best.-Nr.	Preis	RG	VE
schwarz matt	ELC1506200	467,80	E10	1



KPA Keypass-Schlüsselanhänger

	Passend zu	Best.-Nr.	Seite	
	KUE-200 Keypass, Komplettgerät UP KAE-200 Keypass, Komplettgerät AP KPR-200 Transponder-Leser EB KPM-200 Transponder-Leser Modul EB	ELC1006211 ELC1006411 ELC1506200 ELC5810700	452 452 452 447	
Ausführung	Best.-Nr.	Preis	RG	VE
Set mit 3 Transpondern				
KPA-003 Keypass-Schlüsselanhänger	ELC1506223	64,10	E10	1
Set mit 10 Transpondern				
KPA-010 Keypass-Schlüsselanhänger	ELC1506221	193,40	E10	1



KPC Keypass-Card

	Passend zu	Best.-Nr.	Seite	
	KUE-200 Keypass, Komplettgerät UP KAE-200 Keypass, Komplettgerät AP KPR-200 Transponder-Leser EB KPM-200 Transponder-Leser Modul EB	ELC1006211 ELC1006411 ELC1506200 ELC5810700	452 452 452 447	
Ausführung	Best.-Nr.	Preis	RG	VE
Set mit 3 Cards				
KPC-003 Keypass-Card, weiß glänzend	ELC1506213	53,90	E10	1
Set mit 10 Cards				
KPC-010 Keypass-Card, weiß glänzend	ELC1506211	178,20	E10	1

Nummerncode



CLE-200 Codeschloss EB

	Passend zu	Best.-Nr.	Seite	
	Sicherheits-Trafo 230 V/12 V, 18 VA, REG	RED021Y	454	
Ausführung	Best.-Nr.	Preis	RG	VE
Edelstahl, Metall gebürstet, Abmessungen (B x H x T) 86,7 x 109 x 21,5 mm	ELC1506004	336,20	E10	1

Fingerprint



FPE-200 Fingerprint EB

4 TE – inklusive ekey® Steuereinheit REG mit 2 Wechsler Relaiskontakten

Achtung:
Direkte Sonneneinstrahlung kann bei Alarm-Anwendung zum Fehlalarm führen. Ausrichtung des Erfassungsfeldes auf Fenster vermeiden.

Permanente direkte Sonneneinstrahlung in die nach oben ausgerichtete Erfassungsebene kann zum Ausfall des Wächters führen. Nur für den Innenbereich geeignet!

Ausführung	Best.-Nr.	Preis	RG	VE
FPE-200 Fingerprint EB	ELC1506320	1081,00	E10	1

Systemkomponenten

Spannungsversorgungen



Bus Strangversorgung mit Relais REG

Breite Reiheneinbaugerät (REG)

6 TE

▶ 527

Ausführung	Best.-Nr.	Preis	RG	VE
lichtgrau matt	RED011Y	182,00	E10	1



NGV-500 Video-Netzgerät REG

Breite Reiheneinbaugerät (REG)

3 TE

▶ 527

Passend zu	Best.-Nr.	Seite
Access Gate - 2D/IP Schnittstelle REG	RTD610A	456
Strang-Koppler	RED111Y	453

Ausführung	Best.-Nr.	Preis	RG	VE
lichtgrau matt	ELC2314150	197,40	E10	1

Trafos



Sicherheits-Trafo 230 V/12 V, 18 VA, REG

Breite Reiheneinbaugerät (REG)

2 TE

▶ 527

Passend zu	Best.-Nr.	Seite
CLE-200 Codeschloss EB	ELC1506004	452
LIM-100 Infomodul, LED-beleuchtet	ELC5810240	449
BMM-200 Bewegungsmelder-Modul	ELC5810520	449
LLM-115 Lichtmodul	ELC5815950	449
FPM-200 Fingerprint-Modul 2 Wechsler	ELC5810920	448

Ausführung	Best.-Nr.	Preis	RG	VE
lichtgrau matt	RED021Y	44,20	E10	1

Koppler



Strang-Koppler

Breite Reiheneinbaugerät (REG)

6 TE

▶ 527

Passend zu	Best.-Nr.	Seite
NGV-500 Video-Netzgerät REG	ELC2314150	453

Ausführung	Best.-Nr.	Preis	RG	VE
lichtgrau matt	RED111Y	477,00	E10	1

Videoverteiler/Abzweiger



Videoverteiler/Abzweiger

▶ 527

Ausführung	Best.-Nr.	Preis	RG	VE
Reiheneinbaugerät				
Videoverteiler/Abzweiger REG, lichtgrau matt ¹⁾	RED611Y	55,00	E10	1
Unterputzgerät				
Videoverteiler/Abzweiger UP, schwarz matt	RED621Y	55,00	E10	1

¹⁾ Breite Reiheneinbaugerät (REG): 1 TE



Videoverteiler 2fach

▶ 527

Ausführung	Best.-Nr.	Preis	RG	VE
Reiheneinbaugerät				
Videoverteiler 2-fach REG, lichtgrau matt ¹⁾	RED612Y	55,00	E10	1
Unterputzgerät				
Videoverteiler 2-fach UP, schwarz matt	RED622Y	55,00	E10	1

¹⁾ Breite Reiheneinbaugerät (REG): 1 TE



Videoverteiler 4fach

▶ 527

Ausführung	Best.-Nr.	Preis	RG	VE
Reiheneinbaugerät				
Videoverteiler 4-fach REG, lichtgrau matt ¹⁾	RED614Y	102,30	E10	1
Unterputzgerät				
Videoverteiler 4-fach UP, schwarz matt	RED624Y	102,30	E10	1

¹⁾ Breite Reiheneinbaugerät (REG): 2 TE

Audio-Auskoppler



Audio-Auskoppler

▶ 527

Passend zu	Best.-Nr.	Seite
ELA-100 Türlautsprecher EB	ELC1702120	440
NSG-200 Nebensignalgerät, i2-Audio	ELC1701520	432
BSR-200 Schaltrelais 2fach REG	ELC1901130	455
BSR-140 Schaltrelais 1fach mit Eingang REG	ELC1901150	455
BTI-200 TK Schnittstelle REG	ELC1901420	456

Ausführung	Best.-Nr.	Preis	RG	VE
------------	-----------	-------	----	----

Reiheneinbaugerät

Audio-Auskoppler REG, lichtgrau matt ¹⁾	RED311Y	34,80	E10	1
--	----------------	--------------	-----	---

Unterputzgerät

Audio-Auskoppler UP, schwarz matt	RED321Y	34,80	E10	1
-----------------------------------	----------------	--------------	-----	---



¹⁾ Breite Reiheneinbaugerät (REG): 1 TE

Relais



BSR-140 Schaltrelais 1fach mit Eingang REG

Breite Reiheneinbaugerät (REG)

2 TE

▶ 527

Passend zu	Best.-Nr.	Seite
Audio-Auskoppler	RED3 ..	ab S. 455
Audio-Auskoppler REG	RED3 ..	455

Ausführung	Best.-Nr.	Preis	RG	VE
------------	-----------	-------	----	----

lichtgrau matt	ELC1901150	119,80	E10	1
----------------	-------------------	---------------	-----	---



Schaltrelais 1fach mit Eingang UP

▶ 527

Ausführung	Best.-Nr.	Preis	RG	VE
------------	-----------	-------	----	----

schwarz matt	RED114Y	131,80	E10	1
--------------	----------------	---------------	-----	---



BSR-200 Schaltrelais 2fach REG

Breite Reiheneinbaugerät (REG)

3 TE

▶ 527

Passend zu	Best.-Nr.	Seite
Audio-Auskoppler REG	RED3 ..	455

Ausführung	Best.-Nr.	Preis	RG	VE
------------	-----------	-------	----	----

lichtgrau matt	ELC1901130	119,30	E10	1
----------------	-------------------	---------------	-----	---

Türelektronik für Außenstationen Video



BTC-500 Kamera

▶ 527

Passend zu	Best.-Nr.	Seite
Außenstationen Video UP		ab S. 438
BTE-116 Tastenexpander		ab S. 456

Ausführung	Best.-Nr.	Preis	RG	VE
------------	-----------	-------	----	----

BTC-500 Kamera	ELC1816500	797,00	E10	1
----------------	-------------------	---------------	-----	---

Türelektronik für Außenstationen Audio



ELA-100 Türlautsprecher EB

▶ 527

Ausführung	Best.-Nr.	Preis	RG	VE
ELA-100 Türlautsprecher EB	ELC1702120	133,90	E10	1

Passend zu	Best.-Nr.	Seite
Außenstationen Audio UP		ab S. 441
BTE-116 Tastenexpander		ab S. 456
Optional		
Audio-Auskoppler REG	RED311Y	455
Audio-Auskoppler UP	RED321Y	455

Tasterschnittstelle



BTE-116 Tastenexpander

▶ 527

- kaskadierbar zur Erhöhung der Teilnehmerzahl
- für bis zu 16 Teilnehmer

Ausführung	Best.-Nr.	Preis	RG	VE
BTE-116 Tastenexpander	ELC1703116	43,80	E10	1

Passend zu	Best.-Nr.	Seite
Außenstationen Video UP		ab S. 438
Außenstationen Audio UP		ab S. 441
Klingeltaster-Module		ab S. 445
Türlautsprecher-Modul EB		ab S. 445
BTC-500 Kamera		ab S. 455
ELA-100 Türlautsprecher EB		ab S. 456
TCM-500 Kamera/Türlautsprecher-Modul	ELC5812340	444

Stabkameras



Stabkamera AP

▶ 527

Ausführung	Best.-Nr.	Preis	RG	VE
Öffnungswinkel 63° (horizontal) / 49° (vertikal)				
Stabkamera AP, Edelstahl, Metall gebürstet	REE500Y	810,50	E20	1
Öffnungswinkel 21° (horizontal) / 16° (vertikal)				
Tele-Stabkamera AP, Edelstahl, Metall gebürstet	REE501Y	810,50	E20	1

Gateways



Access Gate - 2D/IP Schnittstelle REG

▶ 536

Breite Reiheneinbaugerät (REG)	6 TE	– für lokale und Fernverbindung der Außenstation mit IP-Endgeräten wie z. B. Smartphone, Tablet		
--------------------------------	------	---	--	--

Ausführung	Best.-Nr.	Preis	RG	VE
lichtgrau	RTD610A	594,50	E30	1

Passend zu	Best.-Nr.	Seite
NGV-500 Video-Netzgerät REG	ELC2314150	453



BTI-200 TK Schnittstelle REG

- | | | | | |
|--------------------------------|------|---|--|--|
| Breite Reiheneinbaugerät (REG) | 6 TE | – zur Anbindung der 2Draht-Sprechanlage an den a/b-Port einer Telefonanlage | | |
| | | – für bis zu 256 Teilnehmer | | |

Ausführung	Best.-Nr.	Preis	RG	VE
BTI-200 TK Schnittstelle REG	ELC1901420	358,00	E10	1

Passend zu	Best.-Nr.	Seite
Audio-Auskoppler REG	RED311Y	455
Audio-Auskoppler UP	RED321Y	455

Sets/Kits

one | touch Video-Sets



Video-Set 1 Teilnehmer eckig UP

▶ 527

- Set bestehend aus:
- REK621Y, Innenstation Video eckig
 - REQ501Y, Außenstation Video 1/1
 - REW111Y, Gehäuse UP für Außenstation (B x H x T) 92 x 218 x 47 mm
 - RED011Y, Strangversorgung mit Relais REG
 - RED021Y, Trafo 230V/12V~ 1,5 A REG

Ausführung	Best.-Nr.	Preis	RG	VE
Edelstahl/polarweiß glänzend	REB521Y	1466,00	E20	1



Video-Set 2 Teilnehmer eckig UP

▶ 527

- Set bestehend aus:
- 2 x REK621Y, Innenstationen Video eckig
 - REQ502Y, Außenstation Video 2/1
 - REW111Y, Gehäuse UP für Außenstation (B x H x T) 92 x 218 x 47 mm
 - RED011Y, Strangversorgung mit Relais REG
 - RED021Y, Trafo 230V/12V~ 1,5 A REG
 - RED622Y, Videoverteiler 2-fach UP

Ausführung	Best.-Nr.	Preis	RG	VE
Edelstahl/polarweiß glänzend	REB621Y	1956,00	E20	1



Video-Set 1 Teilnehmer eckig AP

▶ 527

- Set bestehend aus:
- REK621Y, Innenstation Video eckig
 - REQ501Y, Außenstation Video 1/1
 - REW211Y, Gehäuse AP für Außenstation (B x H x T) 139,5 x 248,3 x 28,5 mm
 - RED011Y, Strangversorgung mit Relais REG
 - RED021Y, Trafo 230V/12V~ 1,5 A REG

Ausführung	Best.-Nr.	Preis	RG	VE
Edelstahl/polarweiß glänzend	REB721Y	1476,50	E20	1



Video-Set 2 Teilnehmer eckig AP

▶ 527

- Set bestehend aus:
- 2 x REK621Y, Innenstationen Video eckig
 - REQ502Y, Außenstation Video 2/1
 - REW211Y, Gehäuse AP für Außenstation (B x H x T) 139,5 x 248,3 x 28,5 mm
 - RED011Y, Strangversorgung mit Relais REG
 - RED021Y, Trafo 230V/12V~ 1,5 A REG
 - RED622Y, Videoverteiler 2-fach UP

Ausführung	Best.-Nr.	Preis	RG	VE
Edelstahl/polarweiß glänzend	REB821Y	1966,70	E20	1

one | touch Audio-Sets



Audio-Set 1 Teilnehmer eckig UP

▶ 527

- Set bestehend aus:
- REK221Y, Innenstation Audio eckig
 - REQ001Y, Außenstation Audio 1/1
 - REW111Y, Gehäuse UP für Außenstation (B x H x T) 92 x 218 x 47 mm
 - RED011Y, Strangversorgung mit Relais REG
 - RED021Y, Trafo 230V/12V~ 1,5 A REG

Ausführung	Best.-Nr.	Preis	RG	VE
Edelstahl/polarweiß glänzend	REB121Y	703,90	E10	1



Audio-Set 2 Teilnehmer eckig UP

▶ 527

Set bestehend aus:

- 2 x REK221Y, Innenstationen Audio eckig
- REQ002Y, Außenstation Audio 2/1
- REW111Y, Gehäuse UP für Außenstation (B x H x T) 92 x 218 x 47 mm
- RED011Y, Strangversorgung mit Relais REG
- RED021Y, Trafo 230V/12V~ 1,5 A REG
- RED622Y, Videoverteiler 2-fach UP

Ausführung	Best.-Nr.	Preis	RG	VE
Edelstahl/polarweiß glänzend	REB221Y	783,10	E10	1



Audio-Set 1 Teilnehmer eckig AP

▶ 527

Set bestehend aus:

- REK221Y, Innenstation Audio eckig
- REQ001Y, Außenstation Audio 1/1
- REW211Y, Gehäuse AP für Außenstation (B x H x T) 139,5 x 248,3 x 28,5 mm
- RED011Y, Strangversorgung mit Relais REG
- RED021Y, Trafo 230V/12V~ 1,5 A REG

Ausführung	Best.-Nr.	Preis	RG	VE
Edelstahl/polarweiß glänzend	REB321Y	719,80	E10	1



Audio-Set 2 Teilnehmer eckig AP

▶ 527

Set bestehend aus:

- 2 x REK221Y, Innenstationen Audio eckig
- REQ002Y, Außenstation Audio 2/1
- REW211Y, Gehäuse AP für Außenstation (B x H x T) 139,5 x 248,3 x 28,5 mm
- RED011Y, Strangversorgung mit Relais REG
- RED021Y, Trafo 230V/12V~ 1,5 A REG
- RED622Y, Videoverteiler 2-fach UP

Ausführung	Best.-Nr.	Preis	RG	VE
Edelstahl/polarweiß glänzend	REB421Y	799,10	E10	1

home | touch Video-Sets



Video Set 1/1 eckig AP

▶ 527

Set bestehend aus:

- REK621Y, Innenstation Video eckig
- RER51..Y, Außenstation Video 1/1 AP (B x H x T) 101 x 196 x 40 mm
- RED011Y, Strangversorgung mit Relais REG
- RED021Y, Trafo 230V/12V~ 1,5 A REG

Passend zu Ersatzbedarf	Best.-Nr.	Seite
Außenstation Video	RER513Y	460

Ausführung	Best.-Nr.	Preis	RG	VE
anthrazit/polarweiß matt/glänzend	REP501Y	1288,40	E20	1
verkehrsweiß/polarweiß matt/glänzend	REP511Y	1288,40	E20	1



Video Set 2/1 eckig AP

▶ 527

Set bestehend aus:

- 2 x REK621Y, Innenstationen Video eckig
- RER61..Y, Außenstation Video 2/1 AP (B x H x T) 101 x 196 x 40 mm
- RED011Y, Strangversorgung mit Relais REG
- RED021Y, Trafo 230V/12V~ 1,5 A REG

Passend zu Ersatzbedarf	Best.-Nr.	Seite
Außenstation Video	RER613Y	460

Ausführung	Best.-Nr.	Preis	RG	VE
anthrazit/polarweiß matt/glänzend	REP502Y	1876,90	E20	1
verkehrsweiß/polarweiß matt/glänzend	REP512Y	1876,90	E20	1

Kits 2D-Video



VKG-500/BTC Video-Kit, inklusive BTC-500 Kamera

▶ 527

Kit bestehend aus:

- ELC1816500, BTC-500 Kamera
- ELC1703116, BTE-116 Tastenexpander EB
- RED011Y, Strangversorgung mit Relais REG
- ELC2314150, NGV-500 Video-Netzgerät REG
- RED021Y, Trafo 230V/12V~ 1,5 A REG



Ausführung	Best.-Nr.	Preis	RG	VE
VKG-500/BTC Video-Kit, inklusive BTC-500 Kamera	× ELC1001511	944,80	E10	1



VKG-500/CCS Video-Kit, inklusive REE500Y Stabkamera und 1702120 Türelektronik

▶ 527

Kit bestehend aus:

- REE500Y, Stabkamera AP
- ELC1702120, ELA-100 Türlautsprecher EB
- ELC1703116, BTE-116 Tastenexpander EB
- RED321Y, Audio-Auskoppler UP
- RED011Y, Strangversorgung mit Relais REG
- ELC2314150, NGV-500 Video-Netzgerät REG
- RED021Y, Trafo 230V/12V~ 1,5 A REG



Ausführung	Best.-Nr.	Preis	RG	VE
VKG-500/CCS Video-Kit, inklusive REE500Y Stabkamera x und 1702120 Türelektronik	× ELC1001531	1194,80	E10	1

Audio-Kits 2Draht



Audio Kit Basic

▶ 527

Kit bestehend aus:

- ELC1702120, ELA-100 Türlautsprecher EB
- ELC1703116, BTE-116 Tastenexpander EB
- RED011Y Strangversorgung mit Relais REG
- ST320, Sicherheitstrafo 230V/12V 18VA



Ausführung	Best.-Nr.	Preis	RG	VE
Audio Kit Basic	REK001Y	381,40	E10	1



Audio-Kit Basic

▶ 527

Kit bestehend aus:

- ELC1702120, ELA-100 Türlautsprecher EB
- RED321Y, Audio-Auskoppler UP
- ELC1703116, BTE-116 Tastenexpander EB
- RED011Y, Strangversorgung mit Relais REG
- RED021Y, Trafo 230V/12V~ 1,5 A REG



Ausführung	Best.-Nr.	Preis	RG	VE
Audio-Kit Basic	REK009Y	416,20	E10	1

Zubehör

Reinigungsset für Edelstahl



Ausführung	Best.-Nr.	Preis	RG	VE
Reinigungsset für Edelstahl	REH106Y	20,30	E20	1

Terminator Set 2Draht

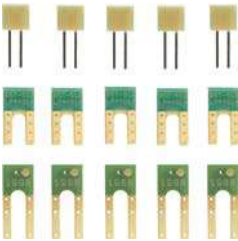

Ausführung	Best.-Nr.	Preis	RG	VE
Terminator Set 2Draht	REH109Y	44,20	E10	1

Home Außenstationen

Außenstationen Video AP



Außenstation Video

Abmessungen (B x H x T) 101 x 196 x 40 mm

Passend zu
home | touch Video-Sets

Best.-Nr. **527**
Seite
ab S. 458

Ausführung	Best.-Nr.	Preis	RG	VE
anthrazit, 1/1	RER513Y	599,20	E20	1
verkehrsweiß, 1/1	RER514Y	599,20	E20	1
anthrazit, 2/1	RER613Y	621,00	E20	1
verkehrsweiß, 2/1	RER614Y	621,00	E20	1

Ersatzbedarf

Für Innenstationen

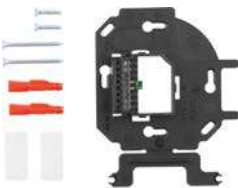

Ersatzteilset Einsatz Innenstationen

Im Lieferumfang enthalten:
- 2 x Dübel 5 mm
- 2 x Kombikreuz-Schrauben 3 x 30 mm
- Klebe-Klettpad
- Tragplatte mit Anschlussblock und Abschlusswiderstand

Passend zu	Best.-Nr.	Seite
Touch Innenstation Audio AP	REA1 ..	429
Touch Innenstation Audio mit Designrahmen eckig AP	REK221Y	429
Touch Innenstation Video Komfort AP	REA6 ..	428
Touch Innenstation Video mit Designrahmen eckig AP	REK621Y	428
Fon Innenstation Audio mit Hörer AP	REK241Y	429

Ausführung	Best.-Nr.	Preis	RG	VE
für Fon/Touch	REH102Y	35,90	E20	1

Für Außenstationen



Video-Einsatz EB

Passend zu
Außenstationen Video
Mauerdurchwurf-Briefkastenfront Video

Best.-Nr.
Seite
ab S. 432
ab S. 436

Ausführung	Best.-Nr.	Preis	RG	VE
für One	REU510Y	804,70	E20	1



Video-Einsatz mit Abdeckung EB

Passend zu
Video-Modul EB

Best.-Nr.
REN610Y

Seite
443

Ausführung	Best.-Nr.	Preis	RG	VE
für Modesta	REU610Y	846,20	E20	1



Video-Modul Abdeckung

Passend zu
Video-Modul EB

Best.-Nr.
REN610Y

Seite
443

Ausführung	Best.-Nr.	Preis	RG	VE
für Modesta	REU990Y	41,50	E20	1



Audio-Einsatz EB

Passend zu
Außenstationen Audio
Mauerdurchwurf-Briefkastenfront Audio

Best.-Nr.
Seite
ab S. 434
ab S. 437

Ausführung	Best.-Nr.	Preis	RG	VE
für One	REU310Y	153,70	E10	1



Audio-Einsatz EB

Passend zu
Audio-Modul EB

Best.-Nr.
REN410Y

Seite
443

Ausführung	Best.-Nr.	Preis	RG	VE
für Modesta	REU410Y	186,20	E10	1



Ruftaster-Halb-einsatz mit LED-Namensschild EB

Passend zu
Außenstation Video
Außenstation-Front Video für elektronisches Postschloss
Außenstation-Front Video für mechanisches Postschloss
Außenstation Audio
Außenstation-Front Audio für elektronisches Postschloss
Außenstation-Front Audio für mechanisches Postschloss

Best.-Nr.
Seite
ab S. 432
ab S. 433
ab S. 433
ab S. 434
ab S. 435
ab S. 435

Ausführung	Best.-Nr.	Preis	RG	VE
1/1, für One	REU021Y	65,00	E10	1
2/1, für One	REU022Y	77,80	E10	1



Ruftaster-Einsatz mit LED-Namensschild EB

Passend zu
Ruftaster-Modul mit LED-Namensschild EB

Best.-Nr.
Seite
ab S. 444

Ausführung	Best.-Nr.	Preis	RG	VE
1/1, für Modesta	REU041Y	74,50	E10	1
2/1, für Modesta	REU042Y	87,30	E10	1



Ruftaster-Einsatz mit LED-Namensschild EB

Passend zu
Außenstationen Video
Außenstationen Audio
Ruftaster-Modul mit LED-Namensschild EB

Best.-Nr.
Seite
ab S. 432
ab S. 443
ab S. 444

Ausführung	Best.-Nr.	Preis	RG	VE
4/1, für One/Modesta	REU044Y	106,70	E10	1



Ruftaster-Einsatz mit LED-Namensschild und LED-Zustandsanzeige EB

Passend zu
Außenstation Video mit LED-Zustandsanzeige
Außenstation Audio mit LED-Zustandsanzeige
Ruftaster-Modul mit LED-Namensschild und LED-Zustandsanzeige EB

Best.-Nr.
Seite
ab S. 432
ab S. 434
ab S. 444

Ausführung	Best.-Nr.	Preis	RG	VE
1/1, für One/Modesta	REU791Y	160,70	E10	1
2/1, für One/Modesta	REU792Y	173,60	E10	1



LED-Zustandsanzeige-Einsatz EB

Passend zu
Außenstation Video mit LED-Zustandsanzeige
Außenstation Audio mit LED-Zustandsanzeige
Zustandsanzeige-Modul EB

Best.-Nr.
Seite
ab S. 432
ab S. 434
REN090Y
444

Ausführung	Best.-Nr.	Preis	RG	VE
für One/Modesta	REU790Y	98,20	E10	1



Ruftaster-Halbaufsatz mit Namensschild-Einlage

Passend zu
Außenstation Video
Außenstation-Front Video für elektronisches Postschloss
Außenstation-Front Video für mechanisches Postschloss
Außenstation Audio
Außenstation-Front Audio für elektronisches Postschloss
Außenstation-Front Audio für mechanisches Postschloss
Briefkasten-Fronten Video/Audio

Best.-Nr.
Seite
ab S. 432
ab S. 433
ab S. 433
ab S. 434
ab S. 435
ab S. 435
ab S. 436

Ausführung	Best.-Nr.	Preis	RG	VE
1/1, für One	REU921Y	9,90	E10	1
2/1, für One/Modesta	REU922Y	15,20	E10	1



Ruftaster-Aufsatz mit Namensschild-Einlage

Passend zu
Ruftaster-Modul mit LED-Namensschild EB

Best.-Nr.
Seite
ab S. 444

Ausführung	Best.-Nr.	Preis	RG	VE
1/1, für Modesta	REU941Y	10,40	E10	1
2/1, für Modesta	REU942Y	18,00	E10	1



Ruftaster-Aufsatz mit Namensschild-Einlage

Passend zu	Best.-Nr.	Seite
Außenstationen Video		ab S. 432
Außenstationen Audio		ab S. 434
Ruftaster-Modul mit LED-Namensschild EB		ab S. 444

Ausführung	Best.-Nr.	Preis	RG	VE
4/1, für One/Modesta	REU944Y	19,80	E10	1



Namensschild 1/4-Modul EB für Briefkasten

Passend zu	Best.-Nr.	Seite
Mauerdurchwurf-Briefkastenfront Video 2/1	REL502Y	436
Mauerdurchwurf-Briefkastenfront Audio 2/1	REL102Y	437

Ausführung	Best.-Nr.	Preis	RG	VE
für One	REU911Y	7,90	E10	1



Mechanischer Postschloss-Einsatz EB

Passend zu	Best.-Nr.	Seite
Außenstation-Front Video für mechanisches Postschloss		ab S. 433
Außenstation-Front Audio für mechanisches Postschloss		ab S. 435
Modul mit Aufnahme für mechanisches Postschloss	REN110A	448

Ausführung	Best.-Nr.	Preis	RG	VE
für One/Modesta	REU110A	85,90	E10	1



Elektronischer Postschloss-Einsatz EB

Passend zu	Best.-Nr.	Seite
Außenstation-Front Video für elektronisches Postschloss		ab S. 433
Außenstation-Front Audio für elektronisches Postschloss		ab S. 435
Modul mit Aufnahme für elektronisches Postschloss	REN120A	448

Ausführung	Best.-Nr.	Preis	RG	VE
für One/Modesta	REU120A	74,60	E10	1

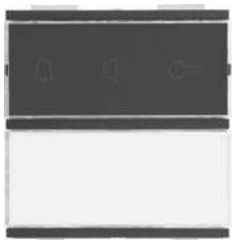

Zustandsanzeige-Aufsatz mit Namensschild-Einlage

Passend zu	Best.-Nr.	Seite
Außenstation Video mit LED-Zustandsanzeige		ab S. 432
Außenstation Audio mit LED-Zustandsanzeige		ab S. 434
Ruftaster-Modul mit LED-Namensschild und LED-Zustandsanzeige EB		ab S. 444

Ausführung	Best.-Nr.	Preis	RG	VE
1/1, für One/Modesta	REU991Y	19,60	E10	1
2/1, für One/Modesta	REU992Y	27,30	E10	1

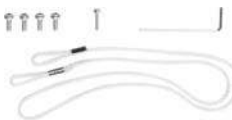

Mechanik-Set für Außenstation

Im Lieferumfang enthalten:
 - 4 x Modul-Halterung, Schrauben M3 x 12,5 mm
 - Nylon Sicherungsseil
 - Imbus Kamera-Fixierschraube M2 x 10 mm
 - Imbusschlüssel 1,5 mm

Passend zu	Best.-Nr.	Seite
Außenstationen Video		ab S. 432
Außenstationen Audio		ab S. 434
Briefkasten-Fronten Video/Audio		ab S. 436

Ausführung	Best.-Nr.	Preis	RG	VE
für One	REH103Y	20,20	E20	1



Mechanisches Befestigungs-Set



Im Lieferumfang enthalten:
 - 10 x M3 MODESTA Flanschmuttern
 - 2 x MODESTA Haltewinkel für PLUS Module

Passend zu	Best.-Nr.	Seite
Ruftaster-Module		ab S. 444
Zustandsanzeige-Modul EB	REN090Y	444
Modul mit Aufnahme für mechanisches Post-schloss	REN110A	448
Modul mit Aufnahme für elektronisches Post-schloss	REN120A	448
Audio-Modul EB	REN410Y	443
Video-Modul EB	REN610Y	443

Ausführung	Best.-Nr.	Preis	RG	VE
für Modesta	REH104Y	24,10	E20	1



Demontagewerkzeug und Feder

Im Lieferumfang enthalten:
 - Demontagewerkzeug
 - Feder für Rastmechanismus

Passend zu	Best.-Nr.	Seite
Außenstationen Video		ab S. 432
Außenstationen Audio		ab S. 434
Briefkasten-Fronten Video/Audio		ab S. 436

Ausführung	Best.-Nr.	Preis	RG	VE
für One	REH100Y	11,60	E20	1



Mechanik-Set für UP-Gehäuse



Im Lieferumfang enthalten:
 - 2 x Befestigungselemente mit Feder
 - Steckschlüssel 5,5 mm
 - 4 x M3 Flanschmuttern

Passend zu	Best.-Nr.	Seite
Mauerdurchwurf-Kasten		ab S. 437

Ausführung	Best.-Nr.	Preis	RG	VE
für One	REH105Y	24,90	E20	1

Reinigungs- und Pflegethinweise



Für Oberflächen aus Kunststoff, Metall oder Glas:

Zur Reinigung die Oberflächen mit einem nicht fuselnden, weichen Tuch feucht abwischen. Bei stärkeren Verschmutzungen wird empfohlen, mit Wasser verdünnte, seifenhaltige Haushaltsreinigungsmittel anzuwenden. Offenporige Oberflächen aus natürlichen Materialien sind schmutzempfindlich. Sie dürfen nur mit einem trockenen, nicht fuselnden Tuch gereinigt werden.

Für Oberflächen aus Edelstahl:

Aggressive äußere Einflüsse aus der Umgebung oder durch die direkte Behandlung können das Material gefährden. Dadurch können sich Rost oder Verfärbungen bilden. Wir empfehlen, Edelstahlteile mehrmals im Jahr mit speziellen Reinigungs- und Pflegemitteln für Edelstahlprodukte zu reinigen und zu imprägnieren. Bitte die jeweilige Gebrauchsanweisung beachten, denn Kunststoffe und metallisch veredelte Oberflächen dürfen damit unter Umständen nicht behandelt werden.

Für alle Oberflächen gilt: Scheuermittel und Polituren, säurehaltige (kalklösende), chlorhaltige sowie alkalische Reinigungsmittel schaden in der Regel allen Oberflächen. Lackierte Oberflächen dürfen darüber hinaus auch nicht mit alkoholhaltigen Reinigungsmitteln in Kontakt kommen.

Best.-Nr.	Seite	RG	Preis	Best.-Nr.	Seite	RG	Preis	Best.-Nr.	Seite	RG	Preis	Best.-Nr.	Seite	RG	Preis
1001 01	261	04	19,20	1011 22 04	230	03	34,30	1011 64 24	97	03	12,00	1012 30 12	94	03	37,50
1001 09	261	04	19,20	1011 22 09	230	03	34,30	1011 66 16	98	03	34,30	1012 30 16	94	03	37,50
10 0120 04 00	240	04	42,30	1011 22 14	229	03	34,30	1011 66 26	97	03	9,00	1012 30 21	93	03	36,60
10 0120 14 00	240	04	42,30	1011 22 16	230	03	34,30	1011 69 04	97	03	34,30	1012 30 22	94	03	36,60
10 0120 45 00	240	04	20,70	1011 22 35	230	03	9,40	1011 69 09	98	03	34,30	1012 30 25	93	03	36,60
10 0120 55 00	240	04	42,30	1011 22 45	229	03	6,40	1011 69 14	97	03	34,30	1012 30 46	94	03	36,60
10 0120 74 00	240	04	42,30	1011 22 74	229	03	34,30	1011 69 19	97	01	8,50	1012 36 06	98	03	60,60
10 0120 83 00	240	04	42,30	1011 22 79	230	01	7,40	1011 89 12	90	01	5,60	1012 36 09	98	03	60,60
10 0120 84 00	240	04	42,30	1011 22 84	229	03	34,30	1011 89 19	90	01	5,60	1012 39 04	93	03	36,60
10 0120 89 00	240	04	20,70	1011 22 89	229	01	4,30	1011 89 62	90	03	5,50	1012 60 14	133	03	20,50
1004 90 04	× 199	03	13,30	1011 23 34	228	03	34,30	1011 89 82	89	11	2,40	1012 60 16	133	03	14,90
1004 90 11	× 199	03	13,30	1011 23 39	228	03	34,30	1011 89 89	89	11	2,40	1012 60 19	132	01	14,10
1005 00 01	× 199	03	9,40	1011 23 44	228	03	34,30	1011 99 09	89	11	2,40	1012 60 20	138	03	60,60
1005 00 02	× 199	01	5,10	1011 23 49	228	03	34,30	1011 99 19	90	01	5,60	1012 60 30	138	03	60,60
1005 00 69	× 199	01	6,90	1011 23 54	228	03	34,30	1011 99 39	89	03	8,89	1012 60 62	132	03	8,80
1005 70 03	168	03	13,50	1011 23 59	227	03	34,30	1011 99 49	89	03	5,50	1012 60 74	137	03	60,60
1005 70 04	168	03	13,50	1011 23 64	227	03	34,30	1011 99 59	91	03	11,98	1012 60 76	138	03	60,60
1005 70 06	168	03	7,40	1011 23 69	227	03	34,30	1011 99 69	91	03	8,63	1012 60 79	137	03	60,60
1005 70 09	168	01	6,90	1011 23 74	227	03	34,30	1012 20 04	264	04	74,10	1012 60 83	137	03	60,60
1009 14 04	84	03	14,40	1011 23 79	227	03	34,30	1012 20 09	265	04	74,10	1012 60 84	132	03	14,40
1009 14 14	84	03	16,60	1011 23 84	227	03	34,30	1012 20 14	264	04	74,10	1012 60 86	132	03	8,80
1009 16 06	84	03	11,20	1011 23 89	226	03	34,30	1012 20 16	265	04	74,10	1012 60 89	132	01	7,90
1009 16 16	84	03	13,70	1011 26 09	233	03	42,80	1012 20 45	264	04	19,30	1012 60 94	135	03	14,40
1009 19 09	84	01	9,20	1011 26 14	233	03	42,80	1012 20 74	264	04	74,10	1012 60 96	135	03	8,80
1009 19 19	84	01	11,50	1011 26 16	233	03	42,80	1012 20 84	264	04	74,10	1012 60 99	135	01	7,90
1009 20	258	04	21,90	1011 26 74	233	03	42,80	1012 20 89	264	04	19,30	1012 61 84	137	03	18,50
1009 20 35	258	04	21,90	1011 30 01	93	03	21,00	1012 21 04	226	03	60,60	1012 61 86	137	03	13,80
1009 20 45	222	03	11,20	1011 30 04	93	03	21,00	1012 21 09	226	03	60,60	1012 61 89	137	01	12,30
1009 20 79	258	04	21,90	1011 30 05	93	03	21,00	1012 21 14	225	03	60,60	1012 63 96	142	03	14,90
1009 20 89	222	01	10,60	1011 30 12	94	03	21,00	1012 21 16	226	03	60,60	1012 63 99	142	01	14,10
1009 21	258	04	21,90	1011 30 16	94	03	21,00	1012 21 25	226	03	15,30	1012 64 14	99	03	60,60
1009 60 74	127	03	16,60	1011 30 21	93	03	20,70	1012 21 35	226	03	15,30	1012 64 24	97	03	18,50
1009 60 76	127	03	13,70	1011 30 22	94	03	20,70	1012 21 45	225	03	9,20	1012 66 16	98	03	60,60
1009 60 79	127	01	11,50	1011 30 25	93	03	20,70	1012 21 69	226	01	13,20	1012 66 26	97	03	13,80
1009 60 84	127	03	14,40	1011 30 46	94	03	20,70	1012 21 74	225	03	60,60	1012 69 04	97	03	60,60
1009 60 86	127	03	11,20	1011 36 06	98	03	34,30	1012 21 79	226	01	13,20	1012 69 09	98	03	60,60
1009 60 89	127	01	9,20	1011 36 09	98	03	34,30	1012 21 84	225	03	60,60	1012 69 14	97	03	60,60
1009 89 12	84	01	11,50	1011 39 04	93	03	20,70	1012 21 89	225	01	7,10	1012 69 19	97	01	12,30
1009 89 19	84	01	11,50	1011 60 14	133	03	12,50	1012 22 04	230	03	60,60	1012 89 12	90	01	10,50
1009 89 82	84	01	9,20	1011 60 16	133	03	9,20	1012 22 09	230	03	60,60	1012 89 19	90	01	10,50
1009 89 89	84	01	9,20	1011 60 19	132	01	8,90	1012 22 14	229	03	60,60	1012 89 62	90	03	8,70
1010 00	× 199	01	4,50	1011 60 20	138	03	34,30	1012 22 16	230	03	60,60	1012 89 82	89	11	4,10
1010 70 00	128	01	4,45	1011 60 30	138	03	34,30	1012 22 25	230	03	15,30	1012 89 89	89	11	4,10
1010 71 00	128	01	4,45	1011 60 62	132	03	6,00	1012 22 35	230	03	15,30	1012 99 09	89	11	4,10
1010 72 00	127	01	4,45	1011 60 74	137	03	34,30	1012 22 45	229	03	9,20	1012 99 19	90	01	10,50
1010 76 00	222	01	4,45	1011 60 76	138	03	34,30	1012 22 69	230	01	13,20	1012 99 39	89	03	13,66
1010 77 00	222	01	4,45	1011 60 79	137	03	34,30	1012 22 74	229	03	60,60	1012 99 49	89	03	8,81
1010 78 00	222	01	4,45	1011 60 83	137	03	34,30	1012 22 79	230	01	13,20	1012 99 59	91	03	19,85
1010 89 01	84	05	4,45	1011 60 84	132	03	9,40	1012 22 84	229	03	60,60	1012 99 69	91	03	14,56
1010 89 02	85	05	8,90	1011 60 86	132	03	6,00	1012 22 89	229	01	7,10	1013 20 04	264	04	107,50
1010 89 03	85	05	13,30	1011 60 89	132	01	5,80	1012 23 34	228	03	60,60	1013 20 09	265	04	107,50
1011 20 04	264	04	30,50	1011 60 94	135	03	9,40	1012 23 39	228	03	60,60	1013 20 14	264	04	107,50
1011 20 09	265	04	30,50	1011 60 96	135	03	6,00	1012 23 44	228	03	60,60	1013 20 16	265	04	107,50
1011 20 14	264	04	30,50	1011 60 99	135	01	5,80	1012 23 49	228	03	60,60	1013 20 45	264	04	29,60
1011 20 16	265	04	30,50	1011 61 04	140	03	12,00	1012 23 54	228	03	60,60	1013 20 74	264	04	107,50
1011 20 45	264	04	6,80	1011 61 06	140	03	9,00	1012 23 59	227	03	60,60	1013 20 84	264	04	107,50
1011 20 74	264	04	30,50	1011 61 09	140	01	8,50	1012 23 64	227	03	60,60	1013 20 89	264	04	29,60
1011 20 84	264	04	30,50	1011 61 20	141	03	34,30	1012 23 69	227	03	60,60	1013 21 04	226	03	101,40
1011 20 89	264	04	6,80	1011 61 30	141	03	34,30	1012 23 74	227	03	60,60	1013 21 09	226	03	101,40
1011 21 04	226	03	34,30	1011 61 74	140	03	34,30	1012 23 79	227	03	60,60	1013 21 14	225	03	101,40
1011 21 09	226	03	34,30	1011 61 76	141	03	34,30	1012 23 84	227	03	60,60	1013 21 16	226	03	101,40
1011 21 14	225	03	34,30	1011 61 79	140	03	34,30	1012 23 89	226	03	60,60	1013 21 25	226	03	23,90
1011 21 16	226	03	34,30	1011 61 83	140	03	34,30	1012 26 09	233	03	75,70	1013 21 35	226	03	23,90
1011 21 35	226	03	9,40	1011 61 84	137	03	12,00	1012 26 14	233	03	75,70	1013 21 45	225	03	14,80
1011 21 45	225	03	6,40	1011 61 86	137	03	9,00	1012 26 16	233	03	75,70	1013 21 69	226	01	21,70
1011 21 74	225	03	34,30	1011 61 89	137	01	8,50	1012 26 74	233	03	75,70	1013 21 74	225	03	101,40
1011 21 79	226	01	7,40	1011 61 96	142	03	9,20	1012 30 01	93	03	37,50	1013 21 79	226	01	21,70
1011 21 84	225	03	34,30	1011 61 99	142	01	8,90	1012 30 04	93	03	37,50	1013 21 84	225	03	101,40
1011 21 89	225	01	4,30	1011 64 14	99	03	34,30	1012 30 05	93	03	37,50	1013 21 89	225	01	12,60

Best.-Nr.	Seite	RG	Preis	Best.-Nr.	Seite	RG	Preis	Best.-Nr.	Seite	RG	Preis	Best.-Nr.	Seite	RG	Preis
1013 22 04	230	03	101,40	1013 89 12	90	01	16,50	1014 64 24	97	03	48,10	1015 61 86	137	03	55,50
1013 22 09	230	03	101,40	1013 89 19	90	01	16,50	1014 66 16	98	03	138,50	1015 61 89	137	01	51,90
1013 22 14	229	03	101,40	1013 89 62	90	03	14,60	1014 66 26	97	03	36,50	1015 64 14	99	03	188,70
1013 22 16	230	03	101,40	1013 89 82	89	01	7,20	1014 69 04	97	03	138,50	1015 64 24	97	03	73,30
1013 22 25	230	03	23,90	1013 89 89	89	01	7,20	1014 69 09	98	03	138,50	1015 66 16	98	03	188,70
1013 22 35	230	03	23,90	1013 99 09	89	01	7,20	1014 69 14	97	03	138,50	1015 66 26	97	03	55,50
1013 22 45	229	03	14,80	1013 99 19	90	01	16,50	1014 69 19	97	01	34,10	1015 69 04	97	03	188,70
1013 22 69	230	01	21,70	1013 99 39	89	03	22,80	1014 89 12	90	01	24,90	1015 69 09	98	03	188,70
1013 22 74	229	03	101,40	1013 99 49	89	03	14,55	1014 89 19	90	01	24,90	1015 69 14	97	03	188,70
1013 22 79	230	01	21,70	1013 99 59	91	03	32,10	1014 89 62	90	03	22,70	1015 69 19	97	01	51,90
1013 22 84	229	03	101,40	1013 99 69	91	03	23,84	1014 89 82	89	01	12,50	1015 89 12	90	01	36,00
1013 22 89	229	01	12,60	1014 21 04	226	03	138,50	1014 89 89	89	01	12,50	1015 89 19	90	01	36,00
1013 23 34	228	03	101,40	1014 21 09	226	03	138,50	1014 99 09	89	01	12,50	1015 89 62	90	03	31,70
1013 23 39	228	03	101,40	1014 21 14	225	03	138,50	1014 99 19	90	01	24,90	1015 89 82	89	01	20,50
1013 23 44	228	03	101,40	1014 21 16	226	03	138,50	1014 99 39	89	03	36,20	1015 89 89	89	01	20,50
1013 23 49	228	03	101,40	1014 21 45	225	03	23,90	1014 99 49	89	03	22,63	1015 99 09	89	01	20,50
1013 23 54	228	03	101,40	1014 21 74	225	03	138,50	1014 99 59	91	03	50,11	1015 99 19	90	01	36,00
1013 23 59	227	03	101,40	1014 21 84	225	03	138,50	1014 99 69	91	03	36,23	1015 99 39	89	03	52,35
1013 23 64	227	03	101,40	1014 21 89	225	01	17,60	1015 21 04	226	03	188,70	1015 99 49	89	03	31,71
1013 23 69	227	03	101,40	1014 22 04	230	03	138,50	1015 21 09	226	03	188,70	1015 99 59	91	03	72,93
1013 23 74	227	03	101,40	1014 22 09	230	03	138,50	1015 21 14	225	03	188,70	1015 99 69	91	03	52,22
1013 23 79	227	03	101,40	1014 22 14	229	03	138,50	1015 21 16	226	03	188,70	1019 14 04	84	03	10,50
1013 23 84	227	03	101,40	1014 22 16	230	03	138,50	1015 21 45	225	03	33,50	1019 16 06	84	03	7,40
1013 23 89	226	03	101,40	1014 22 45	229	03	23,90	1015 21 74	225	03	188,70	1019 19 09	84	01	5,00
1013 26 09	233	03	126,60	1014 22 74	229	03	138,50	1015 21 84	225	03	188,70	1019 20 45	222	03	7,40
1013 26 14	233	03	126,60	1014 22 84	229	03	138,50	1015 21 89	225	01	28,70	1019 20 89	222	01	6,90
1013 26 16	233	03	126,60	1014 22 89	229	01	17,60	1015 22 04	230	03	188,70	1019 60 84	127	03	10,50
1013 26 74	233	03	126,60	1014 23 34	228	03	138,50	1015 22 09	230	03	188,70	1019 60 86	127	03	7,40
1013 30 01	93	03	57,50	1014 23 39	228	03	138,50	1015 22 14	229	03	188,70	1019 60 89	127	01	5,00
1013 30 04	93	03	57,50	1014 23 44	228	03	138,50	1015 22 16	230	03	188,70	1019 89 82	84	01	5,00
1013 30 05	93	03	57,50	1014 23 49	228	03	138,50	1015 22 45	229	03	33,50	1019 89 89	84	01	5,00
1013 30 12	94	03	57,50	1014 23 54	228	03	138,50	1015 22 74	229	03	188,70	1021 12	✘ 204	05	2,75
1013 30 16	94	03	57,50	1014 23 59	227	03	138,50	1015 22 84	229	03	188,70	1021 22	✘ 204	05	5,40
1013 30 21	93	03	56,60	1014 23 64	227	03	138,50	1015 22 89	229	01	28,70	1021 32	✘ 204	05	8,10
1013 30 22	94	03	56,60	1014 23 69	227	03	138,50	1015 23 34	228	03	188,70	1022 36 06	98	03	60,60
1013 30 25	93	03	56,60	1014 26 09	233	03	173,20	1015 23 39	228	03	188,70	1022 36 09	98	03	60,60
1013 30 46	94	03	56,60	1014 26 14	233	03	173,20	1015 23 44	228	03	188,70	1022 50	317	05	12,00
1013 36 06	98	03	101,40	1014 26 16	233	03	173,20	1015 23 49	228	03	188,70	1022 51	317	05	14,40
1013 36 09	98	03	101,40	1014 26 74	233	03	173,20	1015 23 54	228	03	188,70	1022 59	317	05	12,00
1013 39 04	93	03	56,60	1014 30 01	93	03	83,60	1015 23 59	227	03	188,70	1022 60 14	133	03	20,50
1013 60 14	133	03	32,90	1014 30 04	93	03	83,60	1015 23 64	227	03	188,70	1022 60 16	133	03	14,90
1013 60 16	133	03	24,40	1014 30 05	93	03	83,60	1015 23 69	227	03	188,70	1022 60 19	132	01	14,10
1013 60 19	132	01	23,80	1014 30 12	94	03	83,60	1015 30 01	93	03	120,50	1022 60 83	137	03	60,60
1013 60 20	138	03	101,40	1014 30 16	94	03	83,60	1015 30 04	93	03	120,50	1022 60 86	135	03	14,90
1013 60 30	138	03	101,40	1014 30 21	93	03	82,40	1015 30 05	93	03	120,50	1022 60 94	136	03	20,50
1013 60 62	132	03	15,30	1014 30 22	94	03	82,40	1015 30 12	94	03	120,50	1022 60 99	135	01	14,10
1013 60 74	137	03	101,40	1014 30 25	93	03	82,40	1015 30 16	94	03	120,50	1022 89 12	90	01	10,50
1013 60 76	138	03	101,40	1014 30 46	94	03	82,40	1015 30 21	93	03	118,60	1022 89 19	90	01	10,50
1013 60 79	137	03	101,40	1014 36 06	98	03	138,50	1015 30 22	94	03	118,60	1022 99 19	90	01	10,50
1013 60 83	137	03	101,40	1014 36 09	98	03	138,50	1015 30 25	93	03	118,60	1022 99 59	91	03	19,85
1013 60 84	132	03	23,50	1014 39 04	93	03	82,40	1015 30 46	94	03	118,60	1022 99 69	91	03	14,56
1013 60 86	132	03	15,30	1014 60 14	133	03	50,60	1015 36 06	98	03	188,70	1023 36 06	98	03	101,40
1013 60 89	132	01	14,10	1014 60 16	133	03	36,90	1015 36 09	98	03	188,70	1023 36 09	98	03	101,40
1013 60 94	135	03	23,50	1014 60 19	132	01	35,80	1015 39 04	93	03	118,60	1023 60 14	133	03	32,90
1013 60 96	135	03	15,30	1014 60 62	132	03	24,60	1015 60 14	133	03	73,60	1023 60 16	133	03	24,40
1013 60 99	135	01	14,10	1014 60 74	137	03	138,50	1015 60 16	133	03	52,70	1023 60 19	132	01	23,80
1013 61 84	137	03	29,90	1014 60 76	138	03	138,50	1015 60 19	132	01	51,30	1023 60 83	137	03	101,40
1013 61 86	137	03	22,70	1014 60 79	137	03	138,50	1015 60 62	132	03	37,40	1023 60 86	135	03	24,40
1013 61 89	137	01	21,20	1014 60 83	137	03	138,50	1015 60 74	137	03	188,70	1023 60 94	136	03	32,90
1013 63 96	142	03	24,40	1014 60 84	132	03	38,20	1015 60 76	138	03	188,70	1023 60 99	135	01	23,80
1013 63 99	142	01	23,80	1014 60 86	132	03	24,60	1015 60 79	137	03	188,70	1023 89 12	90	01	16,50
1013 64 14	99	03	101,40	1014 60 89	132	01	22,90	1015 60 83	137	03	188,70	1023 89 19	90	01	16,50
1013 64 24	97	03	29,90	1014 60 94	135	03	38,20	1015 60 84	132	03	58,00	1023 99 19	90	01	16,50
1013 66 16	98	03	101,40	1014 60 96	135	03	24,60	1015 60 86	132	03	37,40	1023 99 59	91	03	32,10
1013 66 26	97	03	22,70	1014 60 99	135	01	22,90	1015 60 89	132	01	34,80	1023 99 69	91	03	23,84
1013 69 04	97	03	101,40	1014 61 84	137	03	48,10	1015 60 94	135	03	58,00	1024 36 06	98	03	138,50
1013 69 09	98	03	101,40	1014 61 86	137	03	36,50	1015 60 96	135	03	37,40	1024 36 09	98	03	138,50
1013 69 14	97	03	101,40	1014 61 89	137	01	34,10	1015 60 99	135	01	34,80	1024 60 14	133	03	50,60
1013 69 19	97	01	21,20	1014 64 14	99	03	138,50	1015 61 84	137	03	73,30	1024 60 16	133	03	36,90

Best.-Nr.	Seite	RG	Preis	Best.-Nr.	Seite	RG	Preis	Best.-Nr.	Seite	RG	Preis	Best.-Nr.	Seite	RG	Preis
1024 60 19	132	01	35,80	1038 20 89	218	01	6,90	1053 60 94	136	03	32,90	10 8020 45 00	216	03	14,00
1024 60 83	137	03	138,50	1039 20	252	04	13,00	1053 60 99	135	01	23,80	10 8020 89 00	216	01	11,10
1024 60 86	135	03	36,90	1039 21	252	04	13,00	1053 70 03	175	05	32,40	10 8060 84 00	118	03	15,00
1024 60 94	136	03	50,60	1040	251	04	13,00	1053 70 04	175	05	32,40	10 8060 86 00	118	03	10,40
1024 60 99	135	01	35,80	1040 01	251	04	13,00	1053 70 06	173	05	34,80	10 8060 89 00	118	01	6,80
1024 89 12	90	01	24,90	1041 16 06	96	05	13,00	1053 70 09	173	05	32,40	10 8089 82 00	73	01	6,80
1024 89 19	90	01	24,90	1041 19 09	96	05	11,20	1054 40	352	05	4,65	10 8089 89 00	73	01	6,80
1024 99 19	90	01	24,90	1041 70 03	175	05	16,30	1054 60 86	135	03	36,90	10 8114 04 00	73	03	58,70
1024 99 59	91	03	50,11	1041 70 04	175	05	16,30	1054 60 94	136	03	50,60	10 8116 06 00	73	03	54,20
1024 99 69	91	03	36,23	1041 70 06	173	05	13,00	1054 60 99	135	01	35,80	10 8119 09 00	73	01	52,10
1025 36 06	98	03	188,70	1041 70 09	173	05	13,70	1055	352	05	6,90	10 8160 84 00	118	03	58,70
1025 36 09	98	03	188,70	1041 89 35	231	05	13,00	1055 60 86	135	03	52,70	10 8160 86 00	118	03	54,20
1025 60 14	133	03	73,60	1041 89 82	92	05	11,20	1055 60 94	136	03	73,60	10 8160 89 00	118	01	52,10
1025 60 16	133	03	52,70	1041 89 89	92	05	11,20	1055 60 99	135	01	51,30	10 8189 82 00	73	01	52,10
1025 60 19	132	01	51,30	1041 99 09	92	05	11,20	1056 00	× 199	01	4,20	10 8189 89 00	73	01	52,10
1025 60 83	137	03	188,70	1041 99 39	92	05	17,60	1057 00	× 199	01	5,70	10 8219 09 00	74	01	52,10
1025 60 86	135	03	52,70	1041 99 49	92	05	13,03	1058 00	× 199	01	6,40	10 8260 84 00	118	03	58,70
1025 60 94	136	03	73,60	1042 16 06	96	05	22,30	1061	358	04	26,20	10 8260 86 00	118	03	54,20
1025 60 99	135	01	51,30	1042 19 09	96	05	19,90	1064 20	252	04	13,00	10 8260 89 00	118	01	52,10
1025 89 12	90	01	36,00	1042 70 03	175	05	23,50	1064 21	252	04	13,00	10 8289 82 00	74	01	52,10
1025 89 19	90	01	36,00	1042 70 04	175	05	23,50	1070 01 01	× 195	03	16,50	10 8289 89 00	74	01	52,10
1025 99 19	90	01	36,00	1042 70 06	173	05	22,30	1070 01 02	× 195	03	16,50	10 8319 09 00	74	01	52,10
1025 99 59	91	03	72,93	1042 70 09	173	05	20,50	1070 01 04	× 195	03	19,90	10 8360 84 00	118	03	58,70
1025 99 69	91	03	52,22	1042 89 35	231	05	22,30	1071 01 01	× 195	03	16,50	10 8360 86 00	118	03	54,20
1029 00 01	× 204	05	11,90	1042 89 82	92	05	19,90	1071 01 02	× 195	03	16,70	10 8360 89 00	118	01	52,10
1029 00 02	× 204	05	8,80	1042 89 89	92	05	19,90	1071 01 04	× 195	03	19,90	10 8389 82 00	74	01	52,10
1029 00 62	× 204	05	13,00	1042 99 09	92	05	19,90	10 7700 01 00	× 188	03	12,20	10 8389 89 00	74	01	52,10
1029 00 69	134	05	10,90	1042 99 39	92	05	28,00	10 7700 02 00	× 188	01	7,40	10 8414 04 00	76	03	15,00
1029 60 84	134	05	17,60	1042 99 49	92	05	22,34	10 7700 69 00	× 188	01	11,10	10 8416 06 00	76	03	10,40
1029 60 86	134	05	13,00	1043 16 06	96	05	34,80	10 7701 01 00	× 188	03	12,50	10 8419 09 00	76	01	6,80
1029 90 04	× 204	05	16,30	1043 19 09	96	05	31,50	10 7701 02 00	× 188	03	12,40	10 8420 45 00	218	03	14,00
1029 90 11	× 204	05	16,30	1043 70 03	175	05	32,40	10 7701 04 00	× 188	03	15,80	10 8420 89 00	218	01	11,10
1030 00 01	204	05	17,40	1043 70 04	175	05	32,40	10 7771 03 00	158	03	15,80	10 8460 84 00	120	03	15,00
1030 00 02	× 204	05	14,90	1043 70 06	173	05	34,80	10 7771 04 00	158	03	15,80	10 8460 86 00	120	03	10,40
1030 00 62	× 204	05	22,30	1043 70 09	173	05	32,40	10 7771 06 00	158	03	14,00	10 8460 89 00	120	01	6,80
1030 00 69	134	05	15,10	1043 89 35	231	05	34,80	10 7771 09 00	158	01	11,10	10 8489 82 00	76	01	6,80
1030 60 84	134	05	28,00	1043 89 82	92	05	31,50	10 7900 01 00	× 189	03	74,60	10 8489 89 00	76	01	6,80
1030 60 86	134	05	22,30	1043 89 89	92	05	31,50	10 7900 02 00	× 189	01	66,10	10 8700 01 00	× 191	03	12,50
1030 90 04	× 204	05	23,50	1043 99 09	92	05	31,50	10 7900 69 00	× 189	01	66,60	10 8700 02 00	× 191	01	7,40
1030 90 11	× 204	05	23,50	1043 99 39	92	05	39,40	10 7901 01 00	× 189	03	74,60	10 8700 69 00	× 191	01	11,20
1031 00 01	× 204	05	25,70	1043 99 49	92	05	34,84	10 7901 02 00	× 189	01	66,10	10 8701 01 00	× 191	03	12,80
1031 00 02	× 204	05	22,30	1044 00 01	× 199	03	15,40	10 7901 69 00	× 189	01	66,10	10 8701 02 00	× 191	03	12,80
1031 00 62	× 204	05	33,30	1044 00 02	× 199	03	15,40	10 7902 01 00	× 189	03	74,60	10 8701 04 00	× 191	03	15,80
1031 00 69	134	05	24,40	1044 00 04	× 199	03	18,40	10 7902 02 00	× 189	01	66,10	10 8771 03 00	160	03	15,80
1031 60 84	134	05	41,00	1045 00 01	× 199	03	12,80	10 7902 69 00	× 189	01	66,60	10 8771 04 00	160	03	15,80
1031 60 86	134	05	34,80	1045 00 02	× 199	01	9,30	10 7903 01 00	× 189	03	75,10	10 8771 06 00	160	03	14,00
1031 90 04	× 204	05	32,40	1045 00 69	× 199	01	10,80	10 7903 02 00	× 189	03	75,10	10 8771 09 00	160	01	11,10
1031 90 11	× 204	05	32,40	1045 01 01	× 199	03	15,10	10 7903 04 00	× 189	03	82,00	10 8800 01 00	× 191	03	12,40
1033 14 04	77	03	10,50	1045 01 02	× 199	01	11,80	10 7904 01 00	× 189	03	75,10	10 8800 02 00	× 191	01	7,40
1033 16 06	77	03	7,40	1045 01 69	× 199	01	13,20	10 7904 02 00	× 189	03	75,10	10 8800 69 00	× 191	01	11,20
1033 19 09	77	01	5,00	1045 70 03	167	03	18,20	10 7904 04 00	× 189	03	82,00	10 8801 01 00	× 191	03	12,80
1033 60 84	121	03	10,50	1045 70 04	167	03	18,20	10 7905 01 00	× 189	03	75,10	10 8801 02 00	× 191	03	12,80
1033 60 86	121	03	7,40	1045 70 06	167	03	11,20	10 7905 02 00	× 189	03	75,10	10 8801 04 00	× 191	03	15,80
1033 60 89	121	01	5,00	1045 70 09	167	01	10,60	10 7905 04 00	× 189	03	82,00	10 8871 03 00	160	03	15,80
1033 89 12	77	01	5,00	1045 71 06	167	03	13,70	10 7971 03 00	158	03	82,00	10 8871 04 00	160	03	15,80
1033 89 19	77	01	5,00	1045 71 09	167	01	13,00	10 7971 04 00	158	03	82,00	10 8871 06 00	160	03	14,00
1034 00 01	× 192	03	11,40	1051 60 86	135	03	9,20	10 7971 06 00	158	03	66,40	10 8871 09 00	160	01	11,10
1034 00 02	× 192	03	11,40	1051 60 94	136	03	12,50	10 7971 09 00	158	01	66,10	1090	239	04	28,40
1034 00 04	× 192	03	13,70	1051 60 99	135	01	8,90	10 7972 03 00	158	03	82,00	1090 09	239	04	31,20
1035 01 01	× 192	03	9,40	1052 50	351	05	2,35	10 7972 04 00	158	03	82,00	1091	263	04	30,50
1035 01 02	× 192	01	5,10	1052 60 86	135	03	14,90	10 7972 06 00	158	03	66,40	1091 09	263	04	33,60
1035 01 69	× 192	01	6,90	1052 60 94	136	03	20,50	10 7972 09 00	158	01	66,10	1092 00	263	04	34,70
1035 70 03	161	03	13,50	1052 60 99	135	01	14,10	10 7973 03 00	158	03	82,00	1092 19	263	04	38,20
1035 70 04	161	03	13,50	1052 70 03	175	05	23,50	10 7973 04 00	158	03	82,00	1093 00	263	04	38,00
1035 70 06	161	03	7,40	1052 70 04	175	05	23,50	10 7973 06 00	158	03	66,40	1093 09	263	04	41,80
1035 70 09	161	01	6,90	1052 70 06	173	05	22,30	10 7973 09 00	158	01	66,10	1094	239	04	42,30
1037	258	04	13,00	1052 70 09	173	05	20,50	10 8014 04 00	73	03	15,00	1094 09	239	04	46,50
1037 01	258	04	13,00	1053 40	351	05	4,65	10 8016 06 00	73	03	10,40	1095	239	04	45,90
1038 20 45	218	03	7,40	1053 60 86	135	03	24,40	10 8019 09 00	73	01	6,80	1095 09	239	04	50,40

Best.-Nr.	Seite	RG	Preis	Best.-Nr.	Seite	RG	Preis	Best.-Nr.	Seite	RG	Preis	Best.-Nr.	Seite	RG	Preis
10 9614 04 00	76	03	15,00	1135 70 06	155	04	14,10	1165 70 06	167	03	6,10	1196 35 15	330	10	35,70
10 9616 06 00	76	03	10,40	1135 70 09	155	04	14,00	1165 70 09	167	01	5,60	1196 35 22	337	10	21,90
10 9619 09 00	76	01	6,80	1137 14 04	70	04	14,00	1167 00 01	✕ 198	03	8,50	1196 35 25	337	10	21,90
10 9620 45 00	218	03	14,00	1137 16 06	70	04	11,70	1167 00 02	✕ 198	01	4,70	1196 35 32	338	10	30,30
10 9620 89 00	218	01	11,10	1137 19 09	70	04	5,90	1167 00 69	✕ 198	01	6,60	1196 35 35	338	10	30,30
10 9660 84 00	120	03	15,00	1137 20 45	214	04	14,10	1167 70 03	167	03	11,30	1196 60 84	124	03	10,50
10 9660 86 00	120	03	10,40	1137 20 89	214	04	14,00	1167 70 04	167	03	11,30	1196 60 86	124	03	7,40
10 9660 89 00	120	01	6,80	1137 60 84	116	04	14,00	1167 70 06	167	03	6,70	1196 60 89	124	01	5,00
10 9689 82 00	76	01	6,80	1137 60 86	116	04	11,70	1167 70 09	167	01	6,60	1196 89 82	81	01	5,00
10 9689 89 00	76	01	6,80	1137 60 89	116	04	5,90	1167 90 04	✕ 198	03	11,50	1196 89 89	81	01	5,00
1102	263	04	74,10	1137 89 29	76	04	7,00	1167 90 11	✕ 198	03	11,40	1198 14 04	83	03	9,60
1102 09	263	04	81,50	1137 89 82	70	04	5,90	1170 14 04	78	03	15,80	1198 16 06	83	03	6,60
1108 00 01	✕ 195	03	2,65	1137 89 89	70	04	5,90	1170 16 06	78	03	11,90	1198 19 09	83	01	4,10
1108 00 02	✕ 195	01	1,62	1140 00 01	✕ 200	03	13,60	1170 19 09	78	01	8,60	1198 20 45	221	03	6,70
1108 00 69	✕ 195	01	2,45	1140 00 02	✕ 200	01	9,50	1170 20 45	219	03	11,90	1198 20 89	221	01	6,60
1108 01 01	✕ 196	03	2,65	1140 00 69	✕ 200	01	12,20	1170 20 89	219	01	10,30	1198 60 84	127	03	9,60
1108 01 02	✕ 196	01	1,60	1140 90 04	✕ 200	03	19,40	1170 60 84	121	03	15,80	1198 60 86	127	03	6,60
1108 01 69	✕ 196	01	2,45	1140 90 11	✕ 200	03	19,20	1170 60 86	121	03	11,90	1198 60 89	127	01	4,10
1108 70 03	164	03	3,50	1141 00 01	✕ 200	03	13,60	1170 60 89	121	01	8,60	1198 89 82	83	01	4,10
1108 70 04	164	03	3,50	1141 00 02	✕ 200	01	9,50	1170 70 03	161	03	19,50	1198 89 89	83	01	4,10
1108 70 06	164	03	2,50	1141 00 69	✕ 200	01	12,10	1170 70 04	161	03	19,50	1201 01 11	✕ 194	03	9,40
1108 70 09	164	01	2,40	1141 90 04	✕ 200	03	19,40	1170 70 06	161	03	11,90	1201 01 12	✕ 194	01	5,10
1108 71 03	164	03	3,50	1141 90 11	✕ 200	03	19,20	1170 70 09	161	01	10,30	1201 01 79	✕ 194	01	6,90
1108 71 04	164	03	3,50	1146 14 04	69	03	10,80	1170 89 82	78	01	8,60	1201 70 13	163	03	13,50
1108 71 06	164	03	2,50	1146 16 06	69	03	7,70	1170 89 89	78	01	8,60	1201 70 14	163	03	13,50
1108 71 09	164	01	2,40	1146 19 09	69	01	5,40	1181 14 04	78	03	18,00	1201 70 16	163	03	7,40
1108 90 04	✕ 195	03	3,55	1146 20 45	213	03	7,70	1181 16 06	78	03	13,50	1201 70 19	163	01	6,90
1108 90 11	✕ 195	03	3,55	1146 20 89	213	01	7,10	1181 19 09	78	01	9,70	1202 00 02	✕ 194	03	11,40
1108 91 04	✕ 196	03	3,55	1146 60 84	115	03	10,80	1181 20 45	219	03	13,50	1202 00 04	✕ 194	03	13,70
1108 91 11	✕ 196	03	3,55	1146 60 86	115	03	7,70	1181 20 89	219	01	12,30	1202 00 21	✕ 194	03	11,40
1109 14 04	80	03	3,50	1146 60 89	115	01	5,40	1181 60 84	122	03	18,00	1203 14 04	79	03	10,50
1109 14 14	80	03	3,50	1146 89 82	69	01	5,40	1181 60 86	122	03	13,50	1203 16 06	79	03	7,40
1109 16 06	80	03	1,86	1146 89 89	69	01	5,40	1181 60 89	122	01	9,70	1203 19 09	79	01	5,00
1109 16 16	80	03	1,86	1147 00 01	✕ 187	03	9,30	1181 89 82	78	01	9,70	1203 20 45	219	03	7,40
1109 19 09	80	01	1,34	1147 00 02	✕ 187	01	5,50	1181 89 89	78	01	9,70	1203 20 89	219	01	6,90
1109 19 19	80	01	1,34	1147 00 69	✕ 187	01	7,20	1182 00 01	✕ 194	03	14,00	1203 35 12	329	10	36,20
1109 60 74	124	03	3,50	1147 70 06	155	03	7,70	1182 00 02	✕ 194	01	10,00	1203 35 15	329	10	36,20
1109 60 76	124	03	1,86	1147 70 09	155	01	7,10	1182 00 69	✕ 194	01	12,50	1203 35 22	329	10	36,20
1109 60 79	124	01	1,34	1147 90 04	✕ 187	03	13,00	1182 70 03	162	03	20,80	1203 35 25	329	10	36,20
1109 60 84	124	03	3,50	1147 90 11	✕ 187	03	13,00	1182 70 04	162	03	20,80	1203 35 32	330	10	38,40
1109 60 86	124	03	1,86	1154 00 01	✕ 196	03	10,40	1182 70 06	162	03	13,50	1203 35 35	330	10	38,40
1109 60 89	124	01	1,34	1154 00 02	✕ 196	01	6,50	1182 70 09	162	01	12,30	1203 35 42	337	10	31,20
1109 89 82	80	01	1,34	1154 00 69	✕ 196	01	8,80	1182 90 04	✕ 194	03	21,10	1203 35 45	337	10	31,20
1109 89 89	80	01	1,34	1154 10 01	✕ 196	03	12,40	1182 90 11	✕ 194	03	21,10	1203 35 52	337	10	31,20
1109 90 82	80	01	1,34	1154 10 02	✕ 196	03	12,30	1184 00 01	✕ 196	03	11,40	1203 35 55	337	10	31,20
1109 90 89	80	01	1,34	1154 10 04	✕ 196	03	15,90	1184 00 02	✕ 196	03	11,40	1203 35 62	337	10	33,50
1124 14 04	83	03	9,20	1154 71 03	164	03	19,20	1184 00 04	✕ 196	03	13,70	1203 35 65	337	10	33,50
1124 16 06	83	03	6,10	1154 71 04	164	03	19,20	1184 70 03	164	03	13,50	1203 60 84	123	03	10,50
1124 19 09	83	01	3,90	1154 71 06	164	03	13,20	1184 70 04	164	03	13,50	1203 60 86	123	03	7,40
1124 20 45	221	03	6,10	1154 71 09	164	01	12,00	1184 70 06	164	03	7,40	1203 60 89	123	01	5,00
1124 20 89	221	01	5,60	1155 00 01	✕ 196	03	13,50	1184 70 09	164	01	6,90	1203 89 82	79	01	5,00
1124 60 84	126	03	9,20	1155 00 02	✕ 196	01	9,50	1185 00 01	✕ 196	03	12,50	1203 89 89	79	01	5,00
1124 60 86	126	03	6,10	1155 00 69	✕ 196	01	12,10	1185 00 02	✕ 196	01	8,30	1220	22	01	3,55
1124 60 89	126	01	3,90	1155 01 01	✕ 196	03	13,60	1185 00 69	✕ 196	01	10,00	1221	255	04	11,40
1124 89 82	83	01	3,90	1155 01 02	✕ 196	01	9,50	1190 14 04	✕ 72	04	8,68	1222	255	04	12,70
1124 89 89	83	01	3,90	1155 01 69	✕ 196	01	12,20	1190 16 06	✕ 72	04	6,04	1225	255	04	11,40
1130 89 82	70	04	5,90	1155 10 01	✕ 196	03	15,30	1190 19 09	✕ 72	04	3,12	1225 01	255	04	11,40
1130 89 89	70	04	5,90	1155 10 02	✕ 196	03	15,30	1190 89 82	✕ 72	04	3,12	1226	255	04	12,60
1130 99 09	70	04	5,90	1155 10 04	✕ 196	03	19,60	1190 89 89	✕ 72	04	3,12	1227	255	04	12,60
1130 99 39	70	04	14,54	1155 91 04	✕ 196	03	19,20	1196 14 04	81	03	10,50	1229	255	04	12,70
1130 99 49	70	04	12,13	1155 91 11	✕ 196	03	19,20	1196 16 06	81	03	7,40	1229 02	255	04	12,70
1134 00 01	✕ 187	04	23,30	1165 00 01	✕ 198	03	10,40	1196 19 09	81	01	5,00	1230	22	01	3,55
1134 00 02	✕ 187	04	23,30	1165 00 02	✕ 198	01	7,10	1196 20 35	254	04	23,20	1231	22	01	3,55
1134 00 04	✕ 187	04	27,40	1165 00 69	✕ 198	01	8,80	1196 20 45	220	03	7,40	1232	22	01	3,55
1135 00 01	✕ 187	04	17,40	1165 01 01	✕ 198	03	9,90	1196 20 79	254	04	23,20	1247 00 04	✕ 21	01	11,20
1135 00 02	✕ 187	04	9,90	1165 01 02	✕ 198	03	9,90	1196 20 89	220	01	6,90	1279	21	01	4,15
1135 00 69	✕ 187	04	14,80	1165 01 04	✕ 198	03	11,30	1196 35 02	330	10	26,90	1279 02	21	01	4,15
1135 70 03	155	04	26,20	1165 70 03	167	03	11,20	1196 35 05	330	10	26,90	1279 03	21	01	4,15
1135 70 04	155	04	26,20	1165 70 04	167	03	11,20	1196 35 12	330	10	35,70	1280	21	01	2,70

Best.-Nr.	Seite	RG	Preis	Best.-Nr.	Seite	RG	Preis	Best.-Nr.	Seite	RG	Preis	Best.-Nr.	Seite	RG	Preis
1281	21	01	2,70	1319 22 45	356	03	6,40	1333 00 01	× 202	03	16,20	1381 51	260	04	10,80
1282	21	01	2,70	1319 22 84	356	03	34,30	1333 00 02	× 202	01	10,30	1381 59	260	04	10,80
1283	21	01	2,70	1319 36 06	356	03	34,30	1333 00 69	× 202	01	12,80	1381 65	260	04	30,50
1295	309	05	19,90	1319 36 16	357	03	34,30	1333 70 03	174	03	34,70	1381 69	260	04	30,50
1297 00 00	× 191	01	20,20	1319 60 84	357	03	6,40	1333 70 04	174	03	34,70	1382 01	261	04	6,80
1309 30 01	95	03	37,50	1319 60 86	357	03	6,40	1333 70 06	172	03	14,80	1382 09	261	04	6,80
1309 30 04	94	03	37,50	1319 60 89	357	01	4,30	1333 70 09	172	01	12,60	1383 00 01	× 202	03	23,30
1309 30 05	95	03	37,50	1319 60 99	356	01	4,30	1334 00 01	× 202	03	29,40	1383 00 02	× 202	01	17,40
1309 30 12	95	03	37,50	1319 64 14	356	03	34,30	1334 00 02	× 203	03	29,40	1383 00 69	× 202	01	17,80
1309 30 16	96	03	37,50	1319 64 24	356	03	6,40	1334 00 04	× 203	03	35,40	1383 70 03	174	03	55,00
1309 30 21	95	03	36,60	1319 66 16	356	03	34,30	1338 35 02	342	10	40,90	1383 70 04	174	03	55,00
1309 30 22	95	03	36,60	1319 69 09	356	03	34,30	1338 35 03	342	10	40,90	1383 70 06	172	03	23,90
1309 30 25	95	03	36,60	1319 70 06	356	03	6,40	1338 35 12	341	10	40,90	1383 70 09	172	01	17,60
1309 30 46	96	03	36,60	1319 70 09	356	01	4,30	1338 35 13	341	10	40,90	1384 00 01	× 202	03	47,30
1309 36 06	100	03	58,40	1319 89 82	356	01	4,30	1339 35 12	342	10	59,90	1384 00 02	× 203	03	47,30
1309 36 09	100	03	58,40	1320 19 09	357	01	7,10	1339 35 13	342	10	59,90	1384 00 04	× 203	03	55,80
1309 39 04	94	03	36,60	1320 21 04	357	03	60,60	1341	270	04	97,80	1388	270	04	299,50
1309 60 20	139	03	60,60	1320 21 09	357	03	60,60	1341 35 12	342	10	59,90	1391	270	04	66,20
1309 60 30	139	03	60,60	1320 21 16	357	03	60,60	1341 35 13	342	10	59,90	1392	270	04	73,80
1309 60 74	139	03	60,60	1320 21 45	357	03	9,20	1343 00 01	× 202	03	23,30	1393 00 01	202	03	32,70
1309 60 76	139	03	60,60	1320 21 84	357	03	60,60	1343 00 02	× 202	01	17,40	1393 00 02	× 202	01	27,50
1309 60 79	139	03	60,60	1320 21 89	357	01	7,10	1343 00 69	× 202	01	17,80	1393 00 69	× 202	01	29,20
1309 60 83	139	03	60,60	1320 22 04	357	03	60,60	1343 70 03	174	03	55,00	1393 70 03	174	03	86,20
1309 60 84	133	03	14,40	1320 22 45	357	03	9,20	1343 70 04	174	03	55,00	1393 70 04	174	03	86,20
1309 60 86	133	03	8,80	1320 22 84	357	03	60,60	1343 70 06	172	03	23,90	1393 70 06	172	03	33,50
1309 60 89	133	01	7,90	1320 36 06	357	03	60,60	1343 70 09	172	01	17,60	1393 70 09	172	01	28,70
1309 60 94	136	03	14,40	1320 36 16	357	03	60,60	1344 00 01	× 202	03	47,30	1394	270	04	97,80
1309 60 96	136	03	8,80	1320 60 86	357	03	9,20	1344 00 02	× 203	03	47,30	1394 00 01	× 202	03	76,30
1309 60 99	136	01	7,90	1320 60 89	357	01	7,10	1344 00 04	× 203	03	55,80	1394 00 02	× 203	03	76,30
1309 61 84	138	03	18,50	1320 60 94	357	03	9,20	1353 00 01	× 202	03	32,70	1394 00 04	× 203	03	87,60
1309 61 86	138	03	13,80	1320 60 99	357	01	7,10	1353 00 02	× 202	01	27,50	1403 02	88	04	4,90
1309 61 89	138	01	12,30	1320 64 14	357	03	60,60	1353 00 69	× 202	01	29,20	1403 09	88	04	4,90
1309 64 14	100	03	58,40	1320 64 24	357	03	9,20	1353 70 03	174	03	86,20	1403 14 04	88	04	10,10
1309 64 24	99	03	18,50	1320 66 16	357	03	60,60	1353 70 04	174	03	86,20	1403 16 06	88	04	7,00
1309 66 16	100	03	58,40	1320 69 09	357	03	60,60	1353 70 06	172	03	33,50	1403 19 09	88	04	4,90
1309 66 26	99	03	13,80	1320 70 06	357	03	9,20	1353 70 09	172	01	28,70	1404 00 01	× 184	03	10,70
1309 69 04	99	03	58,40	1320 70 09	357	01	7,10	1354 00 01	× 202	03	76,30	1404 00 02	× 184	03	10,70
1309 69 09	100	03	58,40	1320 89 82	357	01	7,10	1354 00 02	× 203	03	75,70	1404 00 04	× 184	03	12,30
1309 69 14	99	03	58,40	1321	270	04	73,80	1354 00 04	× 203	03	87,60	1404 00 10	× 184	03	14,70
1309 69 19	99	01	12,30	1323 00 01	× 202	03	9,30	1363 00 01	× 202	03	9,30	1404 03 01	× 188	03	11,80
1309 70 03	174	03	23,00	1323 00 02	× 202	01	6,80	1363 00 02	× 202	01	6,80	1404 03 02	× 188	03	11,80
1309 70 04	174	03	23,00	1323 00 62	× 203	03	9,30	1363 00 62	× 203	03	9,30	1404 03 04	× 188	03	13,30
1309 70 06	172	03	9,20	1323 00 69	× 202	01	7,20	1363 00 69	× 202	01	7,20	1405 00 01	× 184	03	8,30
1309 70 09	172	01	7,10	1323 70 03	174	03	23,00	1363 70 03	174	03	23,00	1405 00 02	× 184	01	4,35
1309 89 82	91	01	4,10	1323 70 04	174	03	23,00	1363 70 04	174	03	23,00	1405 00 69	× 184	01	6,50
1309 89 89	91	01	4,10	1323 70 06	172	03	9,20	1363 70 06	172	03	9,20	1405 03 01	× 188	03	9,40
1309 99 09	91	01	4,10	1323 70 09	172	01	7,10	1363 70 09	172	01	7,10	1405 03 02	× 188	01	6,60
1309 99 39	92	03	13,66	1324 00 01	× 202	03	20,80	1364 00 01	× 202	03	20,80	1405 03 69	× 188	01	7,50
1309 99 49	92	03	8,81	1324 00 02	× 203	03	20,80	1364 00 02	× 203	03	20,80	1405 70 03	153	03	12,10
1311	270	04	66,20	1324 00 04	× 203	03	23,40	1364 00 04	× 203	03	23,40	1405 70 04	153	03	12,10
1313 00 01	× 202	03	5,70	1328	316	05	9,40	1366	270	04	234,70	1405 70 06	153	03	6,40
1313 00 02	× 202	01	3,55	1328 01	316	05	11,10	1373 00 01	× 202	03	16,20	1405 70 09	153	01	6,40
1313 00 62	× 203	03	5,70	1328 09	316	05	9,40	1373 00 02	× 202	01	10,30	1405 71 03	157	03	13,10
1313 00 69	× 202	01	4,40	1328 35 02	338	10	4,45	1373 00 69	× 202	01	12,80	1405 71 04	157	03	13,10
1313 70 03	174	03	14,80	1328 35 05	338	10	4,45	1373 70 03	174	03	34,70	1405 71 06	157	03	7,60
1313 70 04	174	03	14,80	1329	316	05	11,00	1373 70 04	174	03	34,70	1405 71 09	157	01	7,40
1313 70 06	172	03	6,40	1329 01	316	05	12,60	1373 70 06	172	03	14,80	1407	250	04	13,00
1313 70 09	172	01	4,30	1329 09	316	05	11,00	1373 70 09	172	01	12,60	1407 00 01	× 192	03	9,40
1314 00 01	× 202	03	12,30	1329 35 02	339	10	8,50	1374 00 01	× 202	03	29,40	1407 00 02	× 192	01	5,10
1314 00 02	× 203	03	12,30	1329 35 05	339	10	8,50	1374 00 02	× 203	03	29,40	1407 00 69	× 192	01	6,90
1314 00 04	× 203	03	15,10	1329 35 12	339	10	8,50	1374 00 04	× 203	03	35,40	1407 01	250	04	13,00
1319 19 09	356	01	4,30	1329 35 15	339	10	8,50	1381 01	260	04	6,80	1407 14 04	77	03	10,50
1319 21 04	357	03	34,30	1330	316	05	20,40	1381 09	260	04	6,80	1407 16 06	77	03	7,40
1319 21 09	357	03	34,30	1330 01	316	05	21,90	1381 21	260	04	19,30	1407 19 09	77	01	5,00
1319 21 16	357	03	34,30	1330 09	316	05	20,40	1381 29	260	04	19,30	1407 20 45	219	03	7,40
1319 21 45	357	03	6,40	1330 35 02	339	10	14,90	1381 31	260	04	29,60	1407 20 89	219	01	6,90
1319 21 84	357	03	34,30	1330 35 05	339	10	14,90	1381 39	260	04	29,60	1407 60 84	121	03	10,50
1319 21 89	357	01	4,30	1331 11	261	04	7,80	1381 41	260	04	8,80	1407 60 86	121	03	7,40
1319 22 04	356	03	34,30	1331 19	261	04	7,80	1381 49	260	04	8,80	1407 60 89	121	01	5,00

Best.-Nr.	Seite	RG	Preis	Best.-Nr.	Seite	RG	Preis	Best.-Nr.	Seite	RG	Preis	Best.-Nr.	Seite	RG	Preis			
1407 70 03	161	03	13,50	1418 00 01	×	186	03	12,90	1435 71 06	157	03	11,30	1484 70 03	163	03	10,20		
1407 70 04	161	03	13,50	1418 00 02	×	186	03	12,80	1435 71 09	157	01	11,20	1486 01	317	05	6,80		
1407 70 06	161	03	7,40	1418 00 04	×	186	03	14,50	1435 72 03	157	03	19,00	1486 02	317	05	3,80		
1407 70 09	161	01	6,90	1424 00 01	×	185	03	11,80	1435 72 04	157	03	19,00	1486 09	317	05	3,80		
1407 89 82	77	01	5,00	1424 00 02	×	185	03	11,80	1435 72 06	157	03	11,30	1487 00	×	185	01	13,00	
1407 89 89	77	01	5,00	1424 00 04	×	185	03	13,30	1435 72 09	157	01	11,20	1488 00 62	×	191	01	10,70	
1408 00 01	×	192	03	11,40	1424 10 04	×	184	05	12,30	1436 00 01	×	184	03	13,70	1492 02	79	01	17,10
1408 00 02	×	192	03	11,40	1425 00 01	×	185	03	9,40	1436 00 02	×	184	03	13,70	1492 09	79	01	17,10
1408 00 04	×	192	03	13,70	1425 00 02	×	185	01	6,60	1436 00 04	×	184	03	15,40	1492 19 09	79	01	17,10
1409	251	04	13,00	1425 00 69	×	185	01	7,50	1436 10 04	×	184	05	15,40	1496 01	×	181	02	7,50
1409 00 01	×	193	03	9,40	1425 71 03	154	03	13,10	1437 00 01	×	186	03	13,30	1496 02	62	02	4,20	
1409 00 02	×	193	01	5,10	1425 71 04	154	03	13,10	1437 00 02	×	186	01	9,40	1496 04	151	02	9,90	
1409 00 69	×	193	01	6,90	1425 71 06	154	03	7,60	1437 00 69	×	186	01	11,40	1496 09	62	02	4,20	
1409 01	251	04	13,00	1425 71 09	154	01	7,40	1437 70 03	154	03	19,00	1496 11	×	181	02	11,30		
1409 14 04	77	03	10,50	1426 00 01	×	184	03	11,30	1437 70 04	154	03	19,00	1496 14 04	62	02	9,90		
1409 16 06	77	03	7,40	1426 00 02	×	184	01	7,40	1437 70 06	154	03	11,30	1496 16 06	62	02	6,50		
1409 19 09	77	01	5,00	1426 00 69	×	184	01	9,50	1437 70 09	154	01	11,20	1496 19 09	62	02	4,20		
1409 20 45	219	03	7,40	1426 70 03	153	03	15,10	1458 01	×	192	03	6,80	1496 70 03	154	03	16,20		
1409 20 89	219	01	6,90	1426 70 04	153	03	15,10	1458 02	77	01	3,80	1496 70 04	154	03	16,20			
1409 35 02	329	10	31,00	1426 70 06	153	03	9,50	1458 09	77	01	3,80	1496 70 06	154	03	10,60			
1409 35 05	329	10	31,00	1426 70 09	153	01	9,40	1461 02	78	01	19,20	1496 70 09	154	01	10,40			
1409 35 12	337	10	26,10	1427 02	78	01	17,10	1461 09	78	01	19,20	1504 00 11	×	189	04	15,80		
1409 35 15	337	10	26,10	1427 09	78	01	17,10	1461 19 09	78	01	19,20	1504 00 12	×	189	04	9,40		
1409 60 84	121	03	10,50	1427 14 04	78	03	21,10	1463 02	78	01	19,20	1504 00 79	×	189	04	12,30		
1409 60 86	121	03	7,40	1427 16 06	78	03	18,00	1463 09	78	01	19,20	1504 71 03	158	04	18,90			
1409 60 89	121	01	5,00	1427 19 09	78	01	17,10	1463 14 04	78	03	23,30	1504 71 04	158	04	18,90			
1409 70 03	161	03	13,50	1431 02	80	01	8,30	1463 16 06	78	03	20,20	1504 71 06	158	04	11,90			
1409 70 04	161	03	13,50	1431 04	163	03	16,40	1463 19 09	78	01	19,20	1504 71 09	158	04	11,70			
1409 70 06	161	03	7,40	1431 09	80	01	8,30	1464 02	79	01	19,20	1504 90 14	×	189	04	19,80		
1409 70 09	161	01	6,90	1431 14 04	80	03	14,90	1464 09	79	01	19,20	1504 90 21	×	189	04	19,80		
1409 89 82	77	01	5,00	1431 16 06	80	03	11,90	1464 14 04	79	03	23,30	1505 00 11	×	187	04	15,80		
1409 89 89	77	01	5,00	1431 19 09	80	01	8,30	1464 16 06	79	03	20,20	1505 00 12	×	187	04	9,40		
1410 00 01	×	193	03	11,40	1431 70 03	163	03	16,40	1464 19 09	79	01	19,20	1505 00 79	×	187	04	12,30	
1410 00 02	×	193	03	11,40	1432 02	80	01	8,30	1465 00 01	×	186	03	11,24	1505 70 03	155	04	18,90	
1410 00 04	×	193	03	13,70	1432 04	164	03	16,40	1465 00 02	×	186	01	9,28	1505 70 04	155	04	18,90	
1410 35 02	337	10	33,80	1432 07	80	01	15,50	1465 00 69	×	186	01	9,39	1505 70 06	155	04	11,90		
1410 35 05	337	10	33,80	1432 09	80	01	8,30	1465 70 03	154	03	24,63	1505 70 09	155	04	11,70			
1412 02	81	01	8,40	1432 14 04	80	03	14,90	1465 70 04	154	03	24,63	1505 90 14	×	187	04	19,80		
1412 09	81	01	8,40	1432 16 06	80	03	11,90	1465 70 06	154	03	11,24	1505 90 21	×	187	04	19,80		
1412 14 04	81	03	14,90	1432 19 09	80	01	8,30	1465 70 09	154	01	9,39	1506 14 04	74	04	15,60			
1412 16 06	81	03	10,00	1432 20 06	220	03	15,50	1465 90 04	×	186	03	24,63	1506 16 06	74	04	11,20		
1412 19 09	81	01	8,40	1432 20 45	220	03	11,90	1465 90 11	×	186	03	24,63	1506 19 09	74	04	8,40		
1414 00 10	×	185	03	15,80	1432 20 89	220	01	8,30	1472 02	78	01	17,10	1506 20 45	217	04	11,90		
1415 00 01	×	185	03	9,40	1432 70 03	164	03	16,40	1472 09	78	01	17,10	1506 20 89	217	04	11,70		
1415 00 02	×	185	01	6,60	1434 00 01	×	186	03	13,50	1472 14 04	78	03	21,10	1506 60 84	119	04	15,60	
1415 00 69	×	185	01	7,50	1434 00 02	×	186	03	13,50	1472 16 06	78	03	18,00	1506 60 86	119	04	11,20	
1415 02 01	×	185	03	12,50	1434 00 04	×	186	03	16,00	1472 19 09	78	01	17,10	1506 60 89	119	04	8,40	
1415 02 02	×	185	01	8,60	1434 00 10	×	186	03	20,50	1480 02	79	01	17,10	1506 89 82	74	04	8,40	
1415 02 69	×	185	01	10,60	1434 01 01	×	188	03	15,80	1480 09	79	01	17,10	1506 89 89	74	04	8,40	
1415 70 03	153	03	13,10	1434 01 02	×	188	03	15,80	1480 19 09	79	01	17,10	1507 14 04	69	04	15,60		
1415 70 04	153	03	13,10	1434 01 04	×	188	03	19,30	1483 01	×	194	03	6,80	1507 16 06	69	04	11,20	
1415 70 06	153	03	7,60	1434 03 01	×	188	03	15,70	1483 02	79	01	3,80	1507 19 09	69	04	8,40		
1415 70 09	153	01	7,40	1434 03 02	×	188	03	15,80	1483 04	163	03	10,20	1507 20 45	214	04	11,90		
1415 71 03	153	03	16,20	1434 03 04	×	188	03	19,30	1483 09	79	01	3,80	1507 20 89	214	04	11,70		
1415 71 04	153	03	16,20	1435 00 01	×	186	03	11,10	1483 11	×	194	03	10,20	1507 60 84	115	04	15,60	
1415 71 06	153	03	10,60	1435 00 02	×	186	01	7,10	1483 14 04	79	03	8,90	1507 60 86	115	04	11,20		
1415 71 09	153	01	10,40	1435 00 69	×	186	01	9,20	1483 16 06	79	03	5,80	1507 60 89	115	04	8,40		
1416 00 01	×	185	03	11,80	1435 01 01	×	188	03	13,30	1483 19 09	79	01	3,80	1507 89 82	69	04	8,40	
1416 00 02	×	185	03	11,80	1435 01 02	×	188	01	9,40	1483 70 03	163	03	10,20	1507 89 89	69	04	8,40	
1416 00 04	×	185	03	13,30	1435 01 69	×	188	01	11,40	1484 01	×	194	03	6,80	1508 14 04	74	04	15,60
1416 02 01	×	185	03	14,90	1435 03 01	×	188	03	13,30	1484 02	79	01	3,80	1508 16 06	74	04	11,20	
1416 02 04	×	185	03	16,40	1435 03 02	×	188	01	9,40	1484 04	163	03	10,20	1508 19 09	74	04	8,40	
1417 00 01	×	186	03	10,60	1435 03 69	×	188	01	11,40	1484 09	79	01	3,80	1508 89 82	74	04	8,40	
1417 00 02	×	186	01	6,60	1435 70 03	154	03	15,80	1484 11	×	194	03	10,20	1508 89 89	74	04	8,40	
1417 00 69	×	186	01	8,70	1435 70 04	154	03	15,80	1484 14 04	79	03	8,90	1518 11	308	04	16,40		
1417 71 03	154	03	14,20	1435 70 06	154	03	9,20	1484 16 06	79	03	5,80	1518 12	308	04	13,30			
1417 71 04	154	03	14,20	1435 70 09	154	01	9,00	1484 19 09	79	01	3,80	1518 19	308	04	13,30			
1417 71 06	154	03	8,70	1435 71 03	157	03	19,00	1484 20 45	219	03	7,40	1519 11	306	04	16,40			
1417 71 09	★	154	01	8,50	1435 71 04	157	03	19,00	1484 20 89	219	01	6,90	1519 12	306	04	13,30		

Best.-Nr.	Seite	RG	Preis	Best.-Nr.	Seite	RG	Preis	Best.-Nr.	Seite	RG	Preis	Best.-Nr.	Seite	RG	Preis
1519 19	306	04	13,30	1620 60 49	113	01	4,35	1625 19 09	73	01	8,50	1632 89 89	69	04	7,20
1530	311	05	5,20	1620 60 54	113	03	7,40	1625 20 45	216	03	11,30	1633 14 04	69	04	14,50
1530 01	311	05	8,40	1620 60 56	113	03	4,90	1625 20 89	216	01	11,20	1633 16 06	69	04	10,60
1530 09	311	05	5,20	1620 60 59	113	01	4,35	1625 60 84	118	03	11,30	1633 19 09	69	04	7,20
1550	301	05	8,80	1620 60 64	113	03	7,40	1625 60 86	118	03	8,80	1633 20 45	214	04	12,60
1550 01	301	05	11,00	1620 60 66	113	03	4,90	1625 60 89	118	01	8,50	1633 20 89	214	04	12,40
1550 09	301	05	8,80	1620 60 69	113	01	4,35	1625 89 82	73	01	8,50	1633 60 86	116	04	10,60
1551	305	05	10,00	1620 60 74	117	03	7,40	1625 89 89	73	01	8,50	1633 60 89	116	04	7,20
1551 09	305	05	10,00	1620 60 76	117	03	4,90	1626 14 04	66	03	9,40	1633 89 82	69	04	7,20
1551 11	305	05	12,30	1620 60 79	117	01	4,35	1626 16 06	66	03	6,90	1633 89 89	69	04	7,20
1552	306	05	12,50	1620 60 84	112	03	6,40	1626 19 09	66	01	6,60	1634 00 01	✘ 187	04	15,40
1552 09	306	05	12,50	1620 60 86	112	03	3,75	1626 60 84	113	03	9,40	1634 00 02	✘ 187	04	12,80
1552 11	306	05	14,80	1620 60 89	112	01	3,20	1626 60 86	113	03	6,90	1634 00 69	✘ 187	04	13,00
1552 21	308	05	17,10	1620 89 12	73	01	4,35	1626 60 89	113	01	6,60	1634 01 01	✘ 187	04	30,00
1552 22	308	05	14,80	1620 89 19	73	01	4,35	1626 89 82	66	01	6,60	1634 01 02	✘ 187	04	30,00
1552 29	308	05	14,80	1620 89 82	65	11	3,20	1626 89 89	66	01	6,60	1634 01 04	✘ 187	04	36,40
1553	303	05	10,00	1620 89 89	65	11	3,20	1627 14 04	68	03	11,30	1634 71 03	155	04	34,70
1553 09	303	05	10,00	1621 14 04	66	03	7,40	1627 16 06	68	03	8,80	1634 71 04	155	04	34,70
1553 11	303	05	12,30	1621 16 06	66	03	4,90	1627 19 09	68	01	8,50	1634 71 06	155	04	12,60
1557	303	05	12,40	1621 19 09	66	11	4,35	1627 20 45	213	03	11,30	1634 71 09	155	04	12,40
1557 01	303	05	15,30	1621 20 35	212	03	8,70	1627 20 89	213	01	11,20	1635 00 01	✘ 187	04	15,00
1557 09	303	05	12,40	1621 20 45	212	03	7,60	1627 60 84	115	03	11,30	1635 00 02	✘ 187	04	12,50
1558	305	05	11,00	1621 20 59	218	01	8,50	1627 60 86	115	03	8,80	1635 00 69	✘ 187	04	13,00
1558 01	305	05	13,20	1621 20 79	212	01	8,50	1627 60 89	115	01	8,50	1635 01 01	✘ 187	04	30,00
1558 09	305	05	11,00	1621 20 89	212	01	7,40	1627 89 82	68	01	8,50	1635 01 02	✘ 187	04	30,00
1559	301	05	11,20	1621 60 09	★ 120	04	5,60	1627 89 89	68	01	8,50	1635 01 04	✘ 187	04	35,70
1559 01	301	05	14,10	1621 60 74	113	03	8,60	1628 14 04	67	03	10,50	1635 71 03	155	04	34,70
1559 09	301	05	11,20	1621 60 76	113	03	6,10	1628 16 06	67	03	7,90	1635 71 04	155	04	34,70
1565	306	05	14,90	1621 60 79	113	01	5,60	1628 19 09	67	01	7,60	1635 71 06	155	04	12,60
1565 09	306	05	14,90	1621 60 84	113	03	7,40	1628 60 74	114	03	10,50	1635 71 09	155	04	12,40
1565 11	306	05	17,40	1621 60 86	113	03	4,90	1628 60 76	114	03	9,20	1636 40	351	05	5,40
1569 19	309	05	10,60	1621 60 89	113	01	4,35	1628 60 79	114	01	8,70	1640 14 04	85	03	55,60
1570 14 04	65	03	8,60	1621 60 99	160	01	8,50	1628 60 84	114	03	10,50	1640 16 06	85	03	52,30
1570 16 06	65	03	6,00	1621 89 09	76	01	5,60	1628 60 86	114	03	7,90	1640 19 09	85	01	51,30
1570 19 09	65	01	5,70	1621 89 82	66	11	4,35	1628 60 89	114	01	7,60	1640 20 35	257	04	81,70
1571 14 04	68	03	11,40	1621 89 89	66	11	4,35	1628 89 82	67	01	7,60	1640 20 45	24	04	81,70
1571 16 06	68	03	8,90	1621 89 99	76	01	5,60	1628 89 89	67	01	7,60	1640 20 79	257	04	81,70
1571 19 09	68	01	8,50	1622 14 04	67	03	7,40	1629	302	05	11,90	1640 20 89	24	04	81,70
1572 14 04	66	03	9,90	1622 16 06	67	03	4,90	1629 01	302	05	14,10	1640 60 84	128	03	59,10
1572 16 06	66	03	7,20	1622 19 09	67	01	4,35	1629 09	302	05	11,90	1640 60 86	128	03	52,30
1572 19 09	66	01	6,90	1622 20 45	213	03	7,60	1629 14 04	66	03	6,35	1640 60 89	128	01	51,30
1573 14 04	67	03	9,90	1622 20 89	213	01	7,40	1629 14 14	66	03	7,41	1640 60 94	24	04	81,70
1573 16 06	67	03	7,20	1622 60 84	114	03	7,40	1629 14 24	67	03	7,41	1640 60 96	24	04	79,30
1573 19 09	67	01	6,90	1622 60 86	114	03	4,90	1629 14 34	68	03	8,58	1640 60 99	24	04	73,60
1577 14 04	68	03	10,90	1622 60 89	114	01	4,35	1629 16 06	66	03	3,76	1640 89 82	85	01	51,30
1577 16 06	68	03	8,40	1622 89 82	67	01	4,35	1629 16 16	66	03	4,92	1640 89 84	24	04	81,70
1577 19 09	68	01	7,90	1622 89 89	67	01	4,35	1629 16 26	67	03	4,92	1640 89 89	85	01	51,30
1600	23	01	8,80	1623 14 04	68	03	9,00	1629 16 36	68	03	6,04	1640 89 92	24	04	73,60
1600 02	23	01	7,40	1623 16 06	68	03	6,60	1629 19 09	66	01	3,20	1640 89 99	24	04	73,60
1601	22	01	5,50	1623 19 09	68	01	6,10	1629 19 19	66	01	4,35	1640 99 06	24	04	79,30
161	38	04	27,20	1623 20 45	213	03	9,20	1629 19 29	67	01	4,35	1640 99 09	24	04	73,60
1620 14 04	65	03	6,40	1623 20 89	213	01	9,00	1629 19 39	68	01	5,60	1641 00 01	✘ 200	03	54,20
1620 14 14	73	03	7,40	1623 60 84	115	03	9,00	1629 89 62	68	01	5,60	1641 00 02	✘ 200	01	51,80
1620 16 06	65	03	3,75	1623 60 86	115	03	6,60	1629 89 69	68	01	5,60	1641 00 69	✘ 200	01	52,30
1620 16 16	73	03	4,90	1623 60 89	115	01	6,10	1629 89 72	67	01	4,35	1641 71 03	169	03	59,90
1620 19 09	65	11	3,20	1623 89 82	68	01	6,10	1629 89 79	67	01	4,35	1641 71 04	169	03	59,90
1620 19 19	73	01	4,35	1623 89 89	68	01	6,10	1629 89 82	66	01	3,20	1641 71 06	169	03	52,30
1620 20 05	216	03	7,60	1624 14 04	68	03	8,60	1629 89 89	66	01	3,20	1641 71 09	169	01	51,40
1620 20 15	212	03	7,60	1624 16 06	68	03	6,00	1629 89 92	66	01	4,35	1641 71 14	24	04	93,40
1620 20 25	212	03	7,60	1624 19 09	★ 68	01	5,60	1629 89 99	66	01	4,35	1641 71 16	24	04	81,70
1620 20 35	212	03	7,60	1624 20 45	213	03	8,70	1632 14 04	69	04	14,50	1641 71 19	24	04	81,70
1620 20 45	212	03	6,40	1624 20 89	★ 213	03	8,50	1632 16 06	69	04	10,60	1641 71 34	24	04	93,40
1620 20 49	216	01	7,40	1624 60 84	114	03	8,60	1632 19 09	69	04	7,20	1641 90 04	✘ 200	03	60,90
1620 20 59	212	01	7,40	1624 60 86	114	03	6,00	1632 20 45	214	04	12,60	1641 90 11	✘ 200	03	60,90
1620 20 69	212	01	7,40	1624 60 89	114	01	5,60	1632 20 89	214	04	12,40	1644 14 04	73	03	11,30
1620 20 79	212	01	7,40	1624 89 82	68	01	5,60	1632 60 84	115	04	17,20	1644 16 06	73	03	8,80
1620 20 89	212	01	6,40	1624 89 89	★ 68	01	5,60	1632 60 86	115	04	10,60	1644 19 09	73	01	8,50
1620 60 44	113	03	7,40	1625 14 04	73	03	11,30	1632 60 89	115	04	7,20	1644 20 45	216	03	11,30
1620 60 46	113	03	4,90	1625 16 06	73	03	8,80	1632 89 82	69	04	7,20	1644 20 89	216	01	11,20

Best.-Nr.	Seite	RG	Preis	Best.-Nr.	Seite	RG	Preis	Best.-Nr.	Seite	RG	Preis	Best.-Nr.	Seite	RG	Preis		
1644 60 84	118	03	11,30	1696 60 74	114	03	10,50	1905 80 06	20	04	5,40	2030 60 89	36	04	89,00		
1644 60 86	118	03	8,80	1696 60 76	114	03	8,70	1905 80 07	20	04	5,40	2030 71 03	36	04	100,50		
1644 60 89	118	01	8,50	1696 60 79	114	01	8,70	1905 80 08	20	04	5,40	2030 71 04	36	04	100,50		
1644 89 82	73	01	8,50	1696 60 84	114	03	10,50	1905 80 09	20	04	5,40	2030 71 06	36	04	94,50		
1644 89 89	73	01	8,50	1696 60 86	114	03	7,90	1905 80 10	20	04	5,40	2030 71 09	36	04	91,80		
1647	238	04	13,90	1696 60 89	114	01	7,60	1905 80 11	20	04	10,90	2030 89 82	36	04	89,00		
1647 01	238	04	13,90	1696 89 82	67	01	7,60	1905 80 12	20	04	10,90	2030 89 89	36	04	89,00		
1647 65 00	238	04	28,40	1696 89 89	67	01	7,60	1905 80 13	21	04	10,90	2030 90 04	✗	36	04	103,20	
1647 69 00	238	04	28,40	1701 05	18	04	14,60	1905 80 14	21	04	10,90	2030 90 11	✗	36	04	103,20	
1651 19 49	86	01	8,90	1701 06	17	04	184,70	191	17	04	162,73	2031 00 01	✗	37	04	108,60	
1651 19 59	86	01	8,90	1701 07	17	04	229,40	1913	358	01	1,20	2031 00 02	✗	37	04	102,20	
1651 19 69	86	01	8,90	1705 01 04	✗	201	04	17,30	1914	358	01	35,30	2031 00 69	✗	37	04	105,10
1651 20 49	223	01	10,70	1803 35 00	343	10	1,33	1949 35 05	339	10	2,40	2031 14 04	37	04	106,00		
1651 20 69	224	01	10,70	1803 35 12	342	10	1,68	1980	43	01	18,40	2031 16 06	37	04	103,60		
1651 20 89	223	01	10,70	1803 35 15	342	10	1,68	1984	43	01	23,70	2031 19 09	37	04	99,70		
1651 60 49	129	01	8,90	1809	271	04	6,10	1985	43	01	29,40	2031 60 84	37	04	106,00		
1651 60 59	129	01	8,90	1811 10	270	04	33,60	1990	51	01	2,85	2031 60 86	37	04	103,60		
1651 60 69	129	01	8,90	1811 12	270	04	41,60	1992	50	01	25,70	2031 60 89	37	04	99,70		
1651 71 09	169	01	10,70	1811 13	270	04	47,80	1993	51	01	44,20	2031 71 03	37	04	111,20		
1651 72 09	169	01	10,70	1812 00	239	04	28,40	1994	51	01	96,50	2031 71 04	37	04	111,20		
1651 73 09	170	01	10,70	1812 01 00	239	04	31,50	2026 00 01	✗	36	04	99,20	2031 71 06	37	04	105,20	
1661 19 49	86	01	10,10	1813	352	05	1,02	2026 00 02	✗	36	04	92,80	2031 71 09	37	04	102,30	
1661 20 49	223	01	11,50	1813 05	261	05	1,59	2026 00 69	✗	36	04	95,70	2031 89 82	37	04	99,70	
1661 60 49	129	01	10,10	1813 09	261	05	1,59	2026 14 04	35	04	97,00	2031 89 89	37	04	99,70		
1661 71 09	169	01	11,50	1814 35 12	343	10	1,55	2026 16 06	35	04	94,30	2031 90 04	✗	37	04	113,90	
1665 14 04	69	03	13,17	1814 35 15	343	10	1,55	2026 19 09	35	04	90,40	2031 90 11	✗	37	04	113,90	
1665 16 06	69	03	11,24	1815 35 15	342	10	1,42	2026 20 35	249	04	96,00	2034 00 01	✗	35	04	196,20	
1665 19 09	69	01	8,85	1816 35 15	342	10	4,90	2026 20 45	36	04	96,00	2034 00 02	✗	35	04	189,90	
1665 20 45	213	03	11,24	1816 35 25	343	10	4,90	2026 20 79	249	04	93,20	2034 00 69	✗	35	04	192,60	
1665 20 89	213	01	9,39	1817 05	262	05	3,00	2026 20 89	36	04	93,20	2034 14 04	35	04	191,50		
1665 60 84	115	03	13,17	1817 09	262	05	3,00	2026 60 84	35	04	97,00	2034 16 06	35	04	189,00		
1665 60 86	115	03	11,24	1818	24	04	27,30	2026 60 86	35	04	94,30	2034 19 09	35	04	185,10		
1665 60 89	115	01	9,19	1818 01	24	04	32,90	2026 60 89	35	04	90,40	2034 20 35	249	04	190,50		
1665 89 82	69	01	9,19	1820 35 00	338	10	23,83	2026 71 03	36	04	101,90	2034 20 45	35	04	190,50		
1665 89 89	69	01	8,85	1822 35 01	341	10	10,20	2026 71 04	36	04	101,90	2034 20 79	249	04	187,80		
1674 14 04	70	04	15,30	1822 35 02	341	10	10,20	2026 71 06	36	04	96,00	2034 20 89	35	04	187,80		
1674 16 06	70	04	10,40	1822 35 03	341	10	10,20	2026 71 09	36	04	93,20	2034 60 84	35	04	191,50		
1674 19 09	70	04	7,00	1823 05	261	04	2,05	2026 89 82	35	04	90,40	2034 60 86	35	04	189,00		
1674 20 45	214	04	15,30	1823 09	261	04	2,05	2026 89 89	35	04	90,40	2034 60 89	35	04	185,10		
1674 20 89	214	04	10,30	1824	271	04	6,10	2026 90 04	✗	36	04	104,60	2034 71 03	35	04	196,60	
1674 60 84	116	04	15,30	1849	358	01	0,56	2026 90 11	✗	36	04	104,60	2034 71 04	35	04	196,60	
1674 60 86	116	04	10,40	1861	28	01	3,00	2029 14 04	34	04	101,10	2034 71 06	35	04	190,50		
1674 60 89	116	04	7,00	1861 01	28	01	3,00	2029 16 06	34	04	98,60	2034 71 09	35	04	187,80		
1674 89 82	70	04	7,00	1871	396	04	9,20	2029 19 09	34	04	94,60	2034 89 82	35	04	185,10		
1674 89 89	70	04	7,00	1872 00 10	233	01	7,90	2029 20 35	248	04	100,20	2034 89 89	35	04	185,10		
1675	23	01	5,50	1872 00 20	233	01	11,20	2029 20 45	34	04	100,20	2034 90 04	✗	35	04	201,60	
1675 04	23	01	5,50	1872 00 30	233	01	14,70	2029 20 79	248	04	97,40	2034 90 11	✗	35	04	201,60	
1676	22	01	6,60	1872 00 40	233	01	18,00	2029 20 89	34	04	97,40	2040	13	04	67,80		
1676 01	22	01	6,60	1872 10 10	233	01	5,10	2029 60 84	34	04	101,10	2041	13	04	67,80		
1676 02	22	01	6,60	1872 10 20	233	01	7,30	2029 60 86	34	04	98,60	2044 00 01	✗	34	04	289,20	
1676 03	22	01	10,40	1872 10 30	233	01	9,50	2029 60 89	34	04	94,60	2044 00 02	✗	34	04	270,60	
1677 35 00	341	10	7,80	1872 10 40	233	01	11,80	2029 71 03	34	04	106,00	2044 00 69	✗	34	04	276,00	
1678	22	01	10,30	1884	316	05	1,35	2029 71 04	34	04	106,00	2044 14 04	34	04	264,30		
1678 01	22	01	10,30	1887	259	01	0,45	2029 71 06	34	04	100,30	2044 16 06	34	04	262,00		
1678 02	22	01	10,30	1889 35 05	343	10	5,70	2029 71 09	34	04	97,40	2044 19 09	34	04	258,20		
1678 03	22	01	10,30	1895 10	271	04	3,10	2029 89 82	34	04	94,60	2044 60 84	34	04	264,30		
1678 04	22	01	10,30	1895 12	271	04	4,45	2029 89 89	34	04	94,60	2044 60 86	34	04	263,40		
1680	23	01	8,30	1895 13	271	04	4,65	2030 00 01	✗	36	04	97,70	2044 60 89	34	04	258,20	
1680 00	257	04	33,70	1903	345	04	16,80	2030 00 02	✗	36	04	91,50	2044 71 03	34	04	280,50	
1680 01	258	04	33,70	1904	344	04	14,70	2030 00 69	✗	36	04	94,20	2044 71 04	34	04	280,50	
1680 50	141	04	51,70	1905 00 02	80	01	3,10	2030 14 04	36	04	95,60	2044 71 06	34	04	263,40		
1680 55	141	04	44,80	1905 00 69	80	01	3,10	2030 16 06	36	04	93,00	2044 71 09	34	04	263,30		
1686	10	01	8,30	1905 70 03	80	03	3,10	2030 19 09	36	04	89,00	2044 89 82	34	04	258,20		
1686 01	23	01	8,30	1905 70 04	164	03	3,10	2030 20 35	249	04	94,50	2044 89 89	34	04	258,20		
1687	23	01	8,90	1905 80 01	20	04	5,40	2030 20 45	36	04	94,50	2044 90 04	✗	34	04	294,10	
1688 35 00	341	10	8,30	1905 80 02	20	04	5,40	2030 20 79	249	04	91,80	2044 90 11	✗	34	04	294,10	
1696 14 04	67	03	10,50	1905 80 03	20	04	5,40	2030 20 89	36	04	91,80	2046 20 45	217	04	273,90		
1696 16 06	67	03	7,90	1905 80 04	20	04	5,40	2030 60 84	36	04	95,60	2046 20 89	217	04	273,80		
1696 19 09	67	01	7,60	1905 80 05	20	04	5,40	2030 60 86	36	04	93,00	2411 61 84	★	397	08	74,50	

Best.-Nr.	Seite	RG	Preis	Best.-Nr.	Seite	RG	Preis	Best.-Nr.	Seite	RG	Preis	Best.-Nr.	Seite	RG	Preis				
2411 61 86	★	397	08	72,20	2771		17	04	53,23	2953 70 09		19	04	96,30	3065 35 45	386	08	7,50	
2411 61 89	★	397	08	71,70	2844 01		13	02	160,80	2953 89 82		19	04	90,90	3065 35 52	388	08	10,50	
2411 62 84	★	397	08	75,60	2873		14	14	80,60	2953 89 89		19	04	90,90	3065 35 55	388	08	10,50	
2411 62 86	★	397	08	73,30	2882 14 04		52	04	53,90	2961 10		14	04	102,00	3065 35 62	334	08	10,50	
2411 62 89	★	397	08	72,70	2882 16 06		52	04	48,10	2962 10		14	04	56,30	3065 35 65	334	08	10,50	
2411 71 03	★	397	08	79,20	2882 60 84		52	04	53,90	2969		30	04	68,60	3072 35 02	326	10	23,10	
2411 71 04	★	397	08	79,20	2882 60 86		52	04	48,10	2973		14	14	74,60	3072 35 05	326	10	23,10	
2411 71 06	★	397	08	74,60	2882 60 89		52	04	40,00	2980 14 04	★	51	02	191,99	3075 35 02	326	10	23,60	
2411 71 09	★	397	08	74,40	2882 70 03		52	04	53,90	2980 16 06	★	51	02	186,29	3075 35 05	326	10	23,60	
2411 72 03	★	398	08	80,30	2882 70 04		52	04	53,90	2980 60 84	★	51	02	174,99	3075 35 22	328	10	34,60	
2411 72 04	★	398	08	80,30	2882 70 06		52	04	48,10	2980 60 86	★	51	02	186,29	3075 35 25	328	10	34,60	
2411 72 06	★	398	08	75,70	2882 70 09		52	04	41,50	2980 60 89	★	51	02	169,80	3075 35 32	335	10	8,10	
2411 72 09	★	398	08	75,50	2882 89 16		52	04	52,60	2980 70 03	★	51	02	196,18	3075 35 35	335	10	8,10	
2411 81 04	★	397	08	74,50	2882 89 89		52	04	40,00	2980 70 04	★	51	02	196,18	3076 35 02	325	20	13,80	
2411 81 06	★	397	08	72,20	2882 99 09		52	04	40,00	2980 70 06	★	51	02	190,36	3076 35 05	325	20	13,80	
2411 81 09	★	397	08	71,70	2885 00 00		53	04	51,35	2980 70 09	★	51	02	174,93	3076 35 22	325	10	27,00	
2411 81 89	★	397	08	71,70	2885 00 01		53	04	73,12	2980 89 89	★	51	02	169,80	3076 35 25	325	10	27,00	
2411 82 04	★	397	08	75,60	2891 10		15	04	46,00	2980 99 09	★	51	02	169,80	3076 35 42	333	08	9,10	
2411 82 06	★	397	08	73,30	2909		14	14	33,90	2984 14 04	★	52	02	149,20	3076 35 45	333	08	9,10	
2411 82 09	★	397	08	72,70	2913		24	04	29,60	2984 16 06	★	52	02	148,61	3076 35 52	325	10	29,20	
2411 82 89	★	397	08	72,70	2919		30	04	78,30	2984 60 84	★	52	02	149,20	3076 35 55	325	10	29,20	
2412 14 34	★	399	08 a.	Anfrage	2944 10		240	04	161,20	2984 60 86	★	52	02	148,61	3077 35 02	325	10	23,10	
2412 16 36	★	399	08 a.	Anfrage	2944 11		240	04	161,20	2984 60 89	★	52	02	138,92	3077 35 05	325	10	23,10	
2412 19 39	★	399	08 a.	Anfrage	2944 20 45		240	04	161,20	2984 70 03	★	52	02	154,80	3080 14 04	★	51	02	266,45
2412 60 34	★	400	08 a.	Anfrage	2944 20 89		240	04	161,20	2984 70 04	★	52	02	154,80	3080 16 06	★	51	02	258,54
2412 60 36	★	400	08 a.	Anfrage	2945 10		241	04	115,40	2984 70 06	★	52	02	153,88	3080 60 84	★	51	02	242,86
2412 60 39	★	400	08 a.	Anfrage	2945 11		241	04	115,90	2984 70 09	★	52	02	144,05	3080 60 86	★	51	02	258,54
2412 61 84	★	398	08	76,90	2945 20 45		241	04	115,40	2984 89 89	★	52	02	138,92	3080 60 89	★	51	02	235,64
2412 61 86	★	398	08	74,70	2945 20 89		241	04	115,40	2984 99 09	★	52	02	138,92	3080 70 03	★	51	02	270,05
2412 61 89	★	398	08	74,30	2948 10		13	04	72,90	2995	×	17	04	57,08	3080 70 04	★	51	02	270,05
2412 62 84	★	398	08	79,40	2951 14 04		19	04	113,40	2996	×	17	04	67,67	3080 70 06	★	51	02	262,02
2412 62 86	★	398	08	76,70	2951 16 06		19	04	106,60	2997		14	04	65,10	3080 70 09	★	51	02	240,79
2412 62 89	★	398	08	76,40	2951 19 09		19	04	101,10	2998		15	04	147,80	3080 89 89	★	51	02	235,64
2412 63 84	★	399	08	80,50	2951 20 45		19	04	106,60	3002 40		349	05	20,20	3080 99 09	★	51	02	235,64
2412 63 86	★	399	08	75,70	2951 20 89		19	04	106,50	3003 40		350	05	33,00	3084 14 04	★	52	02	219,91
2412 63 89	★	399	08	75,40	2951 60 84		19	04	113,40	3005 40		350	05	15,90	3084 16 06	★	52	02	219,04
2412 70 33	★	400	08 a.	Anfrage	2951 60 86		19	04	106,60	3006 40		349	05	11,50	3084 60 84	★	52	02	219,91
2412 70 34	★	400	08 a.	Anfrage	2951 60 89		19	04	101,10	3007 40		349	05	20,20	3084 60 86	★	52	02	219,04
2412 70 36	★	400	08 a.	Anfrage	2951 70 03		19	04	113,40	3008 40		350	05	25,10	3084 60 89	★	52	02	204,77
2412 70 39	★	400	08 a.	Anfrage	2951 70 04		19	04	113,40	3012 40		349	05	32,40	3084 70 03	★	52	02	225,57
2412 71 03	★	399	08	83,40	2951 70 06		19	04	106,60	3016 40		349	05	23,80	3084 70 04	★	52	02	225,57
2412 71 04	★	399	08	83,40	2951 70 09		19	04	106,50	3032		10	01	25,23	3084 70 06	★	52	02	224,23
2412 71 06	★	399	08	76,90	2951 89 82		19	04	101,10	3032 12		10	01	16,80	3084 70 09	★	52	02	209,92
2412 71 09	★	399	08	76,80	2951 89 89		19	04	101,10	3033 03		11	01	29,90	3084 89 89	★	52	02	204,77
2412 72 03	★	399	08	85,50	2952 14 04		20	04	113,40	3035		11	01	12,60	3084 99 09	★	52	02	204,77
2412 72 04	★	399	08	85,50	2952 16 06		20	04	106,60	3035 16		11	01	22,30	3086 35 12		332	10	23,30
2412 72 06	★	399	08	79,10	2952 19 09		20	04	101,10	3035 20		28	01	22,30	3086 35 15		332	10	23,30
2412 72 09	★	399	08	79,00	2952 20 45		20	04	106,60	3035 50		11	01	12,60	3086 35 22		331	10	23,30
2412 73 03	★	399	08	83,90	2952 20 89		20	04	106,50	3036		10	11	7,90	3086 35 25		331	10	23,30
2412 73 04	★	399	08	83,90	2952 60 84		20	04	113,40	3036 16		10	01	12,80	3086 35 32		332	10	24,40
2412 73 06	★	399	08	77,50	2952 60 86		20	04	106,60	3036 50		10	01	8,30	3086 35 35		332	10	24,40
2412 73 09	★	399	08	77,40	2952 60 89		20	04	101,10	3037		10	01	16,80	3086 35 42		333	08	7,50
2412 81 04	★	398	08	76,90	2952 70 03		20	04	113,40	3037 16		10	01	19,80	3086 35 45		333	08	7,50
2412 81 06	★	398	08	74,70	2952 70 04		20	04	113,40	3038 08		11	01	21,80	3086 35 52		387	08	10,50
2412 81 09	★	398	08	74,30	2952 70 06		20	04	106,60	3042 35 12		333	10	18,10	3086 35 55		387	08	10,50
2412 81 89	★	398	08	74,30	2952 70 09		20	04	106,50	3042 35 15		333	10	18,10	3176 35 02		325	10	26,70
2412 82 04	★	398	08	79,40	2952 89 82		20	04	101,10	3042 35 42		333	08	7,50	3176 35 05		325	10	26,70
2412 82 06	★	398	08	76,70	2952 89 89		20	04	101,10	3042 35 45		333	08	7,50	3271 35 02		327	10	85,00
2412 82 09	★	398	08	76,40	2953 14 04		19	04	103,30	3042 35 52		387	08	10,50	3271 35 05		327	10	85,00
2412 82 89	★	398	08	76,40	2953 16 06		19	04	96,50	3042 35 55		387	08	10,50	3272 35 12		328	10	93,70
2412 83 04	★	398	08	80,50	2953 19 09		19	04	90,90	3048 35 12		334	10	24,20	3272 35 15		328	10	93,70
2412 83 06	★	398	08	75,70	2953 20 45		19	04	96,50	3048 35 15		334	10	24,20	33 1307 00 01	×	183	03	15,70
2412 83 09	★	398	08	75,40	2953 20 89		19	04	96,30	3055 35 12		334	10	21,90	33 1307 00 02	×	183	01	9,20
2412 83 89	★	398	08	75,40	2953 60 84		19	04	103,30	3055 35 15		334	10	21,90	33 1307 00 04	×	183	03	19,10
2412 89 39	★	399	08 a.	Anfrage	2953 60 86		19	04	96,50	3055 35 42		334	08	8,30	33 1307 00 69	×	183	01	11,30
2602 05		46	04	73,50	2953 60 89		19	04	90,90	3055 35 45		334	08	8,30	33 1307 14 04		64	03	30,50
2602 09		46	04	73,50	2953 70 03		19	04	103,30	3065 35 12		335	10	29,70	33 1307 16 06		64	03	15,00
2602 15		254	04	79,20	2953 70 04		19	04	103,30	3065 35 15									

Best.-Nr.	Seite	RG	Preis	Best.-Nr.	Seite	RG	Preis	Best.-Nr.	Seite	RG	Preis	Best.-Nr.	Seite	RG	Preis
33 1307 60 89	112	01	8,50	33 1541 60 84	48	03	58,60	3846 03	238	04	44,10	4110 89 13	61	03	32,30
33 1307 70 06	153	03	11,40	33 1541 60 86	48	03	55,50	3851 03	29	01	25,80	4110 89 14	61	03	32,30
33 1307 70 09	153	01	11,20	33 1541 60 89	48	01	53,20	3852 03	29	01	34,40	4110 89 15	61	03	32,30
33 1307 70 13	153	03	19,00	33 1541 70 03	48	03	61,50	3856 20	13	04	62,60	4110 89 82	57	01	25,80
33 1307 70 14	153	03	19,00	33 1541 70 04	48	03	61,50	3861 03	38	01	57,40	4110 89 89	57	01	25,80
33 1307 89 82	64	01	8,50	33 1541 70 06	48	03	55,50	3861 13	38	01	57,40	4114 00 01	✕ 178	03	13,20
33 1307 89 89	64	01	8,50	33 1541 70 09	48	01	54,80	3875 03	237	04	41,90	4114 00 04	✕ 178	03	17,40
33 1307 99 09	64	01	8,50	33 1541 89 82	48	01	53,20	3876 03	237	04	35,40	4115 00 01	✕ 178	03	11,70
33 1532 00 02	✕ 50	01	108,20	33 1541 89 89	48	01	53,20	3877 03	238	04	61,60	4115 00 02	✕ 178	01	6,80
33 1532 00 69	✕ 50	01	109,00	33 1541 90 04	✕ 48	03	62,20	3893 03	238	04	61,60	4115 00 69	✕ 178	01	8,50
33 1532 14 04	49	03	111,70	33 1541 90 11	✕ 48	03	60,10	3906 40	350	05	22,80	4115 70 03	146	03	17,10
33 1532 16 06	49	03	108,60	33 1542 00 02	✕ 48	01	122,70	3956 19	12	01	19,30	4115 70 04	146	03	17,10
33 1532 19 09	49	01	106,40	33 1542 00 69	✕ 48	01	125,20	3966	12	01	15,00	4115 70 06	146	03	8,80
33 1532 20 45	50	03	108,60	33 1542 14 04	48	03	126,90	4000 99 40	348	05	7,00	4115 70 09	146	01	8,30
33 1532 20 89	50	01	107,90	33 1542 16 06	48	03	123,80	4000 99 50	348	05	7,00	4123 14 04	56	03	12,50
33 1532 60 84	49	03	111,70	33 1542 19 09	48	01	121,50	4040	348	05	18,50	4123 16 06	56	03	8,70
33 1532 60 86	49	03	108,60	33 1542 20 45	49	03	123,80	4108 14 04	61	04	190,90	4123 19 09	56	01	7,80
33 1532 60 89	49	01	106,40	33 1542 20 89	49	01	123,10	4108 16 06	61	04	188,50	4123 20 45	208	03	10,90
33 1532 70 03	49	03	114,80	33 1542 60 84	48	03	126,90	4108 19 09	61	04	187,60	4123 20 89	208	01	10,20
33 1532 70 04	49	03	114,80	33 1542 60 86	48	03	123,80	4108 19 62	61	04	193,20	4123 60 84	104	03	12,50
33 1532 70 06	49	03	108,60	33 1542 60 89	48	01	121,50	4108 60 62	109	04	193,20	4123 60 86	104	03	8,70
33 1532 70 09	49	01	107,90	33 1542 70 03	48	03	129,80	4108 60 84	109	04	190,90	4123 60 89	104	01	7,80
33 1532 89 82	49	01	106,40	33 1542 70 04	48	03	129,80	4108 60 86	109	04	188,90	4123 89 82	56	01	7,80
33 1532 89 89	49	01	106,40	33 1542 70 06	48	03	123,80	4108 60 89	109	04	187,60	4123 89 89	56	01	7,80
33 1532 90 04	✕ 50	03	116,70	33 1542 70 09	48	01	123,10	4108 89 62	61	04	193,20	4124 14 04	59	03	16,72
33 1532 90 11	✕ 50	03	114,60	33 1542 89 82	48	01	121,50	4108 89 82	61	04	187,60	4124 16 06	59	03	13,12
33 1539 00 02	✕ 50	01	70,60	33 1542 89 89	48	01	121,50	4108 89 89	61	04	187,60	4124 19 09	59	01	12,30
33 1539 00 69	✕ 50	01	72,80	33 1542 90 04	✕ 48	03	132,10	4109 00 02	✕ 179	01	61,90	4124 89 82	59	01	12,30
33 1539 14 04	50	03	75,30	33 1542 90 11	✕ 48	03	130,10	4109 00 69	✕ 179	01	63,50	4124 89 89	59	01	12,30
33 1539 16 06	50	03	72,20	33 1543 00 02	✕ 49	01	123,70	4109 14 04	57	03	65,10	4134 00 01	✕ 178	03	15,30
33 1539 19 09	50	01	70,00	33 1543 00 69	✕ 49	01	125,20	4109 16 06	57	03	62,10	4134 00 02	✕ 178	03	15,30
33 1539 20 45	50	03	72,20	33 1543 14 04	49	03	126,90	4109 19 09	57	01	60,20	4134 00 04	✕ 178	03	19,00
33 1539 20 89	50	01	71,40	33 1543 16 06	49	03	123,80	4109 20 45	208	03	60,80	4135 00 01	✕ 178	03	13,60
33 1539 60 84	50	03	75,30	33 1543 19 09	49	01	121,50	4109 20 89	208	01	59,90	4135 00 02	✕ 178	01	8,70
33 1539 60 86	50	03	72,20	33 1543 20 45	49	03	123,80	4109 60 84	105	03	62,60	4135 00 69	✕ 178	01	10,40
33 1539 60 89	50	01	70,00	33 1543 20 89	49	01	123,10	4109 60 86	105	03	58,50	4135 70 03	146	03	18,50
33 1539 70 03	50	03	78,30	33 1543 60 84	49	03	126,90	4109 60 89	105	01	60,20	4135 70 04	146	03	18,50
33 1539 70 04	50	03	78,30	33 1543 60 86	49	03	123,80	4109 70 03	147	03	68,30	4135 70 06	146	03	10,90
33 1539 70 06	50	03	72,20	33 1543 60 89	49	01	121,50	4109 70 04	147	03	71,20	4135 70 09	146	01	10,20
33 1539 70 09	50	01	71,40	33 1543 70 03	49	03	129,80	4109 70 06	147	03	63,30	4143 14 04	56	03	10,50
33 1539 89 82	50	01	70,00	33 1543 70 04	49	03	129,80	4109 70 09	147	01	62,50	4143 16 06	56	03	6,70
33 1539 89 89	50	01	70,00	33 1543 70 06	49	03	123,80	4109 89 82	57	01	60,20	4143 19 09	56	11	5,50
33 1539 90 04	✕ 50	03	79,60	33 1543 70 09	49	01	123,10	4109 89 89	57	01	60,20	4143 19 12	60	03	11,40
33 1539 90 11	✕ 50	03	77,50	33 1543 89 82	49	01	121,50	4109 90 04	✕ 179	03	72,40	4143 19 13	60	03	11,40
33 1540 00 02	✕ 47	01	54,10	33 1543 89 89	49	01	121,50	4109 90 11	✕ 179	03	71,80	4143 19 14	60	03	11,40
33 1540 00 69	✕ 47	01	55,70	33 1543 90 04	✕ 49	03	132,10	4110 00 02	✕ 179	01	27,00	4143 20 45	208	03	8,80
33 1540 14 04	47	03	58,60	33 1543 90 11	✕ 49	03	130,10	4110 00 69	✕ 179	01	28,20	4143 20 89	208	01	8,30
33 1540 16 06	47	03	55,50	3562 35 02	329	10	37,30	4110 00 73	✕ 181	03	32,60	4143 60 12	108	03	11,40
33 1540 19 09	47	01	53,20	3562 35 05	329	10	37,30	4110 00 77	✕ 181	03	32,60	4143 60 13	108	03	11,40
33 1540 20 45	47	03	55,50	3566 35 02	329	10	28,80	4110 00 82	✕ 181	03	32,60	4143 60 14	108	03	11,40
33 1540 20 89	47	01	54,80	3566 35 05	329	10	28,80	4110 19 09	57	01	25,80	4143 60 84	104	03	10,50
33 1540 60 84	47	03	58,60	3811 03	246	04	78,10	4110 19 13	61	03	32,30	4143 60 86	104	03	6,70
33 1540 60 86	47	03	55,50	3811 13	246	04	78,10	4110 19 14	61	03	32,30	4143 60 89	104	01	5,50
33 1540 60 89	47	01	53,20	3811 21 45	246	04	78,10	4110 19 15	61	03	32,30	4143 89 12	60	03	11,40
33 1540 70 03	47	03	61,50	3811 21 89	246	04	78,10	4110 20 03	210	03	29,40	4143 89 13	60	03	11,40
33 1540 70 04	47	03	61,50	3812 03	246	04	87,40	4110 20 07	210	03	29,40	4143 89 14	60	03	11,40
33 1540 70 06	47	03	55,50	3812 13	246	04	87,40	4110 20 22	210	03	29,40	4143 89 82	56	11	5,50
33 1540 70 09	47	01	54,80	3812 21 45	247	04	87,40	4110 20 45	209	03	29,40	4143 89 89	56	11	5,50
33 1540 89 82	47	01	53,20	3812 21 89	247	04	87,40	4110 20 89	209	01	25,50	4145 20	236	04	17,90
33 1540 89 89	47	01	53,20	3821 20	29	04	53,50	4110 60 13	108	03	32,30	4145 20 45	236	03	19,40
33 1540 90 04	✕ 47	03	62,60	3822 10	29	04	59,00	4110 60 14	108	03	32,30	4145 20 89	236	01	19,10
33 1540 90 11	✕ 47	03	60,50	3826 10	12	04	59,00	4110 60 15	108	03	32,30	4145 21	236	04	17,90
33 1541 00 02	✕ 48	01	53,80	3831 10	29	04	49,90	4110 60 84	105	03	34,50	4149 14 04	57	03	15,40
33 1541 00 69	✕ 48	01	55,70	3831 20	29	04	53,50	4110 60 86	105	03	31,60	4149 16 06	57	03	12,00
33 1541 14 04	48	03	58,60	3832 10	30	04	59,00	4110 60 89	105	01	25,80	4149 19 09	57	01	11,00
33 1541 16 06	48	03	55,50	3836 20	13	04	62,60	4110 70 09	147	01	27,90	4149 60 84	105	03	15,40
33 1541 19 09	48	01	53,20	3838 03	238	04	53,50	4110 71 13	150	03	32,30	4149 60 86	105	03	12,00
33 1541 20 45	48	03	55,50	3841 03	28	04	22,80	4110 71 14	150	03	32,30	4149 60 89	105	01	11,00
33 1541 20 89	48	01	54,80	3842 03	28	04	32,10	4110 71 15	150	03	32,30	4149 89 82	57	01	11,00

Best.-Nr.	Seite	RG	Preis	Best.-Nr.	Seite	RG	Preis	Best.-Nr.	Seite	RG	Preis	Best.-Nr.	Seite	RG	Preis
4149 89 89	57	01	11,00	4447	345	04	135,70	4715 00 62	× 180	03	11,70	4727 16 06	57	03	8,60
4151 60 13	109	03	34,70	4448	344	04	126,60	4715 00 69	× 178	01	8,50	4727 19 09	57	01	7,80
4151 60 14	109	03	34,70	4449	345	04	141,10	4715 00 73	× 181	03	12,60	4727 20 45	208	03	13,60
4151 60 15	109	03	34,70	4450	344	04	132,00	4715 00 77	× 181	03	12,60	4727 20 89	208	01	13,30
4151 71 13	150	03	34,70	4462	344	04	126,60	4715 00 82	× 181	03	12,60	4727 60 84	104	03	12,30
4151 71 14	150	03	34,70	4466	344	04	126,60	4715 01	296	05	19,10	4727 60 86	104	03	8,60
4151 71 15	150	03	34,70	4468	46	01	8,40	4715 09	296	05	15,30	4727 60 89	104	01	7,80
4152 00 01	× 181	04	193,90	4470	46	01	8,40	4715 70 03	146	03	17,10	4727 89 82	57	01	7,80
4152 00 02	× 181	04	194,00	4471 35 12	335	10	68,40	4715 70 04	146	03	17,10	4727 89 89	57	01	7,80
4152 00 69	× 181	04	196,00	4471 35 15	336	10	54,20	4715 70 06	146	03	8,80	4728 00 01	× 178	03	13,70
4152 71 03	150	04	194,40	4477 09	356	04	9,10	4715 70 09	146	01	8,30	4728 00 02	× 178	01	8,70
4152 71 04	150	04	199,40	4478 09	356	04	10,70	4715 70 13	149	03	11,40	4728 00 69	× 178	01	10,40
4152 71 06	150	04	193,90	4502 10	45	01	26,30	4715 70 14	149	03	11,40	4728 71 03	147	03	22,30
4152 71 09	150	04	191,00	4505 02	47	01	45,20	4715 70 15	149	03	11,40	4728 71 04	147	03	22,30
4152 71 15	150	04	193,90	4508 20	254	04	23,20	4715 71 13	149	03	12,40	4728 71 06	147	03	13,60
4152 90 04	× 181	04	204,80	4508 21	254	04	23,20	4715 71 14	149	03	12,40	4728 71 09	147	01	13,30
4163 14 04	60	03	63,90	4515 10	45	01	26,30	4715 71 15	149	03	12,40	4734 00 01	× 178	03	15,30
4163 16 06	60	03	60,10	4515 15	45	01	26,30	4716	296	05	16,70	4734 00 02	× 178	03	15,30
4163 19 09	60	01	58,90	4515 20	45	01	26,30	4716 01	296	05	19,70	4734 00 04	× 178	03	19,00
4163 60 84	107	03	63,90	4522 10	46	01	26,30	4716 09	296	05	16,70	4735 00 01	× 178	03	13,60
4163 60 86	107	03	63,00	4538	42	01	18,60	4718	297	05	26,70	4735 00 02	× 178	01	8,70
4163 60 89	107	01	58,90	4539	42	01	20,80	4718 01	297	05	32,80	4735 00 69	× 178	01	10,40
4163 70 03	149	03	70,40	4540 01	44	01	6,30	4718 09	297	05	26,70	4735 70 03	146	03	18,50
4163 70 04	149	03	70,40	4540 02	44	01	6,30	4719	297	05	18,30	4735 70 04	146	03	18,50
4163 70 06	149	03	62,30	4540 04	44	01	6,30	4719 01	297	05	22,10	4735 70 06	146	03	10,90
4163 70 09	149	01	61,90	4541 01	45	01	6,30	4719 09	297	05	18,30	4735 70 09	146	01	10,20
4163 89 82	60	01	58,90	4541 04	45	01	6,30	4720 20 45	209	03	24,20	4735 71 13	149	03	13,50
4163 89 89	60	01	58,90	4541 05	45	01	6,30	4720 20 89	209	01	23,60	4735 71 14	149	03	13,50
4166 19 09	65	01	41,40	4541 07	45	01	6,30	4720 60 84	106	03	34,80	4735 71 15	149	03	13,50
4166 60 84	112	03	49,90	4541 09	44	01	6,30	4720 60 86	106	03	24,15	4738 00 01	× 179	03	16,60
4166 60 86	112	03	45,40	4542 01	44	01	6,30	4720 60 89	106	01	18,30	4738 00 02	× 179	01	11,90
4166 60 89	112	01	41,40	4542 02	44	01	6,30	4720 89 82	58	01	18,30	4738 00 63	× 180	03	16,91
4166 89 82	65	01	41,40	4554 01	42	01	25,10	4720 89 89	58	01	18,30	4738 00 69	× 179	01	13,50
4166 89 89	65	01	41,40	4555 01	42	01	33,20	4720 99 09	58	01	18,30	4738 70 03	146	03	21,50
4167 00 02	× 183	01	42,60	4572 05	47	01	20,30	4720 99 39	58	03	34,84	4738 70 04	146	03	21,50
4167 00 69	× 183	01	44,70	4572 09	47	01	20,30	4720 99 49	58	03	24,15	4738 70 06	146	03	13,30
4167 90 04	× 183	03	57,50	4573 05	47	01	22,00	4721 40	348	05	11,20	4738 70 09	146	01	13,20
4167 90 11	× 183	03	57,50	4573 09	47	01	22,00	4722 89 82	58	01	8,10	4739 00 01	× 178	03	14,80
4168 19 09	65	01	46,00	4582	43	02	247,40	4722 89 89	58	01	8,10	4739 00 02	× 178	01	10,00
4168 60 84	112	03	54,40	4583	43	02	303,10	4722 99 09	58	01	8,10	4739 00 69	× 178	01	11,50
4168 60 86	112	03	50,00	4586	42	01	26,30	4722 99 39	58	03	19,14	4739 35 05	320	10	55,70
4168 60 89	112	01	46,00	4587	42	01	34,40	4722 99 49	58	03	12,21	4739 70 03	146	03	20,20
4168 89 82	65	01	46,00	4588	43	01	30,20	4723 14 04	56	03	12,50	4739 70 04	146	03	20,20
4168 89 89	65	01	46,00	4594 10	46	01	37,90	4723 16 06	56	03	8,70	4739 70 06	146	03	11,50
4169 00 02	× 183	01	47,40	4604	358	01	31,10	4723 19 03	61	03	13,30	4739 70 09	146	01	11,30
4169 00 69	× 183	01	48,80	4605	358	01	24,40	4723 19 07	61	03	13,30	4739 70 13	150	03	14,60
4169 90 04	× 183	03	62,30	4700 40	348	05	7,00	4723 19 09	56	01	7,80	4739 70 14	150	03	14,60
4169 90 11	× 183	03	61,90	4706 35 12	331	10	9,70	4723 19 14	60	03	13,30	4739 70 15	150	03	14,60
4202	300	05	50,70	4706 35 15	331	10	9,70	4723 19 22	61	03	13,30	4739 71 13	150	03	15,70
4203	300	05	55,20	4706 35 22	330	10	7,40	4723 20 45	208	03	10,90	4739 71 14	150	03	15,70
4211	298	05	26,10	4706 35 25	330	10	7,40	4723 20 89	208	01	10,20	4739 71 15	150	03	15,70
4211 09	298	05	26,10	4706 35 32	331	10	9,70	4723 60 03	108	03	13,30	4739 90 04	× 178	03	20,40
4212	298	05	70,10	4706 35 35	331	10	9,70	4723 60 07	108	03	13,30	4740 35 12	320	20	11,40
4212 09	298	05	70,10	4708 19 09	62	02	177,10	4723 60 22	108	03	13,30	4740 35 15	320	20	11,40
4227 35 12	328	04	96,60	4708 60 84	109	02	184,10	4723 60 84	104	03	12,50	4740 35 21	323	10	20,50
4227 35 15	328	04	96,60	4708 60 86	109	02	181,60	4723 60 86	104	03	8,70	4740 35 23	324	10	20,50
4227 35 22	335	04	92,50	4708 60 89	109	02	177,10	4723 60 89	104	01	7,80	4740 35 24	324	10	20,50
4227 35 25	335	04	92,50	4708 70 03	150	02	189,80	4723 89 03	61	03	13,30	4740 35 27	324	10	20,50
4256 35 02	338	10	13,50	4708 70 04	150	02	189,80	4723 89 07	61	03	13,30	4740 35 33	324	10	21,50
4256 35 05	338	10	13,50	4708 70 06	150	02	181,60	4723 89 14	60	03	13,30	4741 35 12	320	10	13,80
4256 35 22	330	10	18,40	4708 70 09	150	02	180,60	4723 89 22	61	03	13,30	4741 35 15	320	10	13,80
4256 35 25	330	10	18,40	4708 89 82	62	02	177,10	4723 89 82	56	01	7,80	4741 35 22	320	10	16,44
4290 35 02	338	10	11,80	4708 89 89	62	02	177,10	4723 89 89	56	01	7,80	4741 35 25	320	10	16,44
4290 35 05	338	10	11,80	4714 00 01	× 178	03	13,20	4724 14 04	59	03	18,54	4742 89 82	58	11	6,00
4290 35 12	330	10	16,60	4714 00 02	× 178	03	13,20	4724 16 06	59	03	15,06	4742 89 89	58	11	6,00
4290 35 15	330	10	16,60	4714 00 04	× 178	03	17,40	4724 19 09	59	01	14,10	4742 99 09	58	11	6,00
4291 35 05	338	10	13,00	4715	296	05	15,30	4724 89 82	59	01	14,10	4742 99 39	58	03	17,45
4412	345	04	132,00	4715 00 01	× 178	03	11,70	4724 89 89	59	01	14,10	4742 99 49	58	03	10,21
4416	344	04	132,00	4715 00 02	× 178	01	6,80	4727 14 04	57	03	12,30	4743 14 04	56	03	10,50

Best.-Nr.	Seite	RG	Preis	Best.-Nr.	Seite	RG	Preis	Best.-Nr.	Seite	RG	Preis	Best.-Nr.	Seite	RG	Preis
4743 16 06	56	03	6,70	4748 71 03	149	03	27,50	4752 60 84	107	03	21,40	4770 35 32	321	10	31,90
4743 19 03	60	03	12,40	4748 71 04	149	03	27,50	4752 60 86	107	03	20,10	4770 35 35	321	10	31,90
4743 19 07	60	03	12,40	4748 71 06	149	03	20,10	4752 60 89	107	01	17,20	4770 35 42	321	10	35,70
4743 19 09	56	11	5,50	4748 71 09	149	01	19,10	4752 71 03	148	03	27,50	4770 35 45	321	10	35,70
4743 19 12	60	03	11,40	4749 14 04	56	03	15,40	4752 71 04	148	03	27,50	4770 35 52	321	10	31,80
4743 19 13	60	03	11,40	4749 16 06	56	03	12,00	4752 71 06	148	03	20,10	4770 35 55	321	10	31,80
4743 19 14	60	03	11,40	4749 19 09	56	01	11,00	4752 71 09	148	01	19,10	4770 35 62	321	10	28,90
4743 19 22	60	03	12,40	4749 60 84	105	03	15,40	4752 72 03	148	03	34,84	4770 35 65	321	10	28,90
4743 20 03	210	03	12,40	4749 60 86	105	03	12,00	4752 72 04	148	03	34,84	4773 35 12	323	10	49,00
4743 20 07	210	03	12,40	4749 60 89	105	01	11,00	4752 72 06	148	03	23,30	4773 35 15	323	10	49,00
4743 20 22	210	03	12,40	4749 89 82	56	01	11,00	4752 72 09	148	01	19,70	4773 35 22	323	10	55,60
4743 20 45	208	03	8,80	4749 89 89	56	01	11,00	4752 89 82	59	01	12,30	4773 35 25	323	10	55,60
4743 20 89	208	01	8,30	4750 14 04	56	03	13,70	4752 89 89	59	01	12,30	4774 14 04	58	03	23,80
4743 60 03	108	03	12,40	4750 16 06	56	03	10,00	4755	236	04	19,60	4774 16 06	58	03	16,40
4743 60 07	108	03	12,40	4750 19 02	61	03	14,60	4755 01	236	04	19,60	4774 19 09	58	01	12,00
4743 60 09	108	01	8,90	4750 19 03	61	03	14,60	4755 20 45	236	03	21,00	4774 20 45	209	03	23,30
4743 60 12	107	03	11,40	4750 19 07	61	03	14,60	4755 20 89	236	01	20,80	4774 20 89	209	01	22,70
4743 60 13	107	03	11,40	4750 19 09	56	01	8,90	4757 00 01	✘ 179	03	21,40	4774 22 45	209	03	23,30
4743 60 14	107	03	11,40	4750 19 13	61	03	15,70	4757 00 02	✘ 179	03	21,40	4774 60 84	105	03	23,80
4743 60 22	108	03	12,40	4750 19 14	61	03	15,70	4757 00 04	✘ 179	03	25,00	4774 60 86	105	03	16,40
4743 60 39	108	01	8,90	4750 19 15	61	03	15,70	4758 00 01	✘ 179	03	24,20	4774 60 89	105	01	12,40
4743 60 49	108	01	8,90	4750 60 02	108	03	14,60	4758 00 02	✘ 179	03	24,40	4774 60 94	106	03	23,80
4743 60 79	108	01	8,90	4750 60 03	108	03	14,60	4758 00 04	✘ 179	03	27,80	4774 60 96	106	03	16,40
4743 60 84	104	03	10,50	4750 60 07	108	03	14,60	4758 10 04	✘ 180	05	23,50	4774 60 99	106	01	12,40
4743 60 86	104	03	6,70	4750 60 13	108	03	15,70	4758 20 04	✘ 180	05	26,50	4774 70 03	147	03	34,00
4743 60 89	104	01	5,50	4750 60 14	108	03	15,70	4758 30 04	✘ 180	05	25,80	4774 70 04	147	03	34,00
4743 89 03	60	03	12,40	4750 60 15	108	03	15,70	4759 14 04	58	03	27,53	4774 70 06	147	03	23,30
4743 89 07	60	03	12,40	4750 60 84	104	03	13,70	4759 16 06	58	03	20,65	4774 70 09	147	01	22,70
4743 89 12	60	03	11,40	4750 60 86	104	03	10,00	4759 19 09	58	01	16,80	4774 89 82	58	01	12,00
4743 89 13	60	03	11,40	4750 60 89	104	01	8,90	4759 20 45	209	03	27,80	4774 89 89	58	01	12,00
4743 89 14	60	03	11,40	4750 89 02	61	03	14,60	4759 20 89	209	01	27,50	4775 35 22	322	20	27,10
4743 89 22	60	03	12,40	4750 89 03	61	03	14,60	4759 22 45	209	03	27,80	4775 35 25	322	20	27,10
4743 89 82	56	11	5,50	4750 89 07	61	03	14,60	4759 60 84	106	03	27,50	4775 35 32	323	10	31,90
4743 89 89	56	11	5,50	4750 89 13	61	03	15,70	4759 60 86	106	03	20,70	4775 35 35	323	10	31,90
4744 14 04	59	03	18,50	4750 89 14	61	03	15,70	4759 60 89	106	01	16,80	4775 35 42	322	10	32,70
4744 16 06	59	03	15,10	4750 89 15	61	03	15,70	4759 60 94	106	03	27,50	4775 35 45	322	10	32,70
4744 19 09	59	01	14,10	4750 89 82	56	01	8,90	4759 60 96	106	03	20,70	4775 35 52	323	10	35,70
4744 19 49	86	01	17,20	4750 89 89	56	01	8,90	4759 60 99	106	01	16,80	4775 35 55	323	10	35,70
4744 20 45	210	03	15,50	4751 19 09	59	01	12,30	4759 70 03	148	03	38,80	4775 35 62	322	10	31,80
4744 20 79	223	01	19,40	4751 20 45	209	03	16,40	4759 70 04	148	03	38,80	4775 35 65	322	10	31,80
4744 20 89	210	01	15,50	4751 20 89	209	01	16,20	4759 70 06	148	03	27,80	4780 35 12	327	20	29,20
4744 60 49	128	01	17,20	4751 60 39	109	03	12,50	4759 70 09	148	01	27,50	4780 35 15	327	20	29,20
4744 60 84	107	03	18,50	4751 60 49	109	03	12,50	4759 89 82	58	01	16,80	4780 35 22	327	10	31,10
4744 60 86	107	03	15,10	4751 60 59	109	03	12,50	4759 89 89	58	01	16,80	4780 35 25	327	10	31,10
4744 60 89	107	01	13,80	4751 60 64	106	03	16,70	4763	298	05	58,90	4784 35 12	322	20	27,10
4744 89 82	59	01	14,10	4751 60 66	106	03	13,10	4763 01	298	05	63,00	4784 35 15	322	20	27,10
4744 89 89	59	01	14,10	4751 60 69	106	01	12,30	4763 09	298	05	58,90	4784 35 32	322	10	33,70
4745 20	236	04	17,90	4751 60 74	106	03	18,10	4763 14 04	60	03	63,90	4784 35 35	322	10	33,70
4745 20 45	236	03	19,40	4751 60 76	106	03	15,10	4763 16 06	60	03	60,10	4784 35 42	322	10	31,80
4745 20 89	236	01	19,10	4751 60 79	106	01	13,80	4763 19 09	60	01	58,90	4784 35 45	322	10	31,80
4745 21	236	04	17,90	4751 60 84	106	03	18,10	4763 35 02	320	10	13,90	4786 19 49	85	01	15,50
4746 14 04	59	03	21,40	4751 60 86	106	03	15,10	4763 35 05	320	10	13,90	4786 71 09	169	01	20,20
4746 16 06	59	03	20,10	4751 60 89	106	01	13,80	4763 35 22	320	10	13,90	4789 35 02	321	10	55,70
4746 19 09	59	01	17,20	4751 71 03	148	03	24,60	4763 35 25	320	10	13,90	4789 35 05	321	10	55,70
4746 60 84	107	03	21,40	4751 71 04	148	03	24,60	4763 60 84	107	03	63,90	4789 35 22	323	10	110,00
4746 60 86	107	03	20,10	4751 71 06	148	03	16,40	4763 60 86	107	03	63,00	4789 35 25	323	10	110,00
4746 60 89	107	01	17,20	4751 71 09	148	01	16,20	4763 60 89	107	01	58,90	4790 35 12	327	10	42,50
4746 89 82	59	01	17,20	4751 72 03	148	03	25,70	4763 70 03	149	03	70,40	4790 35 15	327	10	42,50
4746 89 89	59	01	17,20	4751 72 04	148	03	25,70	4763 70 04	149	03	70,40	4790 35 22	328	10	43,40
4747 00 01	✘ 179	03	19,80	4751 72 06	148	03	20,40	4763 70 06	149	03	62,30	4790 35 25	328	10	43,40
4747 00 02	✘ 179	01	14,60	4751 72 09	148	01	16,80	4763 70 09	149	01	61,90	4796 40	351	05	27,50
4747 00 69	✘ 179	01	16,40	4751 89 82	59	01	12,30	4763 89 82	60	01	58,90	4803 14 04	57	04	72,20
4747 71 03	148	03	24,60	4751 89 89	59	01	12,30	4763 89 89	60	01	58,90	4803 16 06	57	04	68,80
4747 71 04	148	03	24,60	4752 14 04	59	03	16,72	4766 19 09	58	01	24,90	4803 19 09	57	04	66,60
4747 71 06	148	03	16,40	4752 16 06	59	03	13,12	4766 19 39	58	03	47,51	4803 60 84	105	04	72,20
4747 71 09	148	01	16,20	4752 19 09	59	01	12,30	4766 19 49	58	03	32,85	4803 60 86	105	04	68,80
4748 00 01	✘ 179	03	22,60	4752 60 39	109	03	17,20	4769 35 02	320	10	55,70	4803 60 89	105	04	66,60
4748 00 02	✘ 179	01	18,10	4752 60 49	109	03	17,20	4770 35 22	321	20	27,10	4803 70 03	147	04	73,90
4748 00 69	✘ 179	01	19,20	4752 60 59	109	03	17,20	4770 35 25	321	20	27,10	4803 70 04	147	04	73,90

Best.-Nr.	Seite	RG	Preis	Best.-Nr.	Seite	RG	Preis	Best.-Nr.	Seite	RG	Preis	Best.-Nr.	Seite	RG	Preis
4803 70 06	147	04	72,80	5200 60 99	129	01	344,50	61 6703 20 89	210	01	8,50	67 6509 89 15	64	03	29,90
4803 70 09	147	04	71,60	5200 70 09	170	01	349,20	61 6703 60 84	110	03	11,00	67 6509 89 82	63	01	24,70
4803 89 82	57	04	66,60	5200 89 82	86	01	331,20	61 6703 60 86	110	03	8,30	67 6509 89 89	63	01	24,70
4803 89 89	57	04	66,60	5200 89 89	86	01	331,20	61 6703 60 89	110	01	6,00	67 6510 00 02	✘ 182	01	64,60
4804 14 04	★ 57	04	81,20	5200 99 09	86	01	331,20	61 6703 89 82	62	01	6,00	67 6510 00 69	✘ 182	01	65,90
4804 16 06	★ 57	04	78,10	5201 60 89	130	01	51,40	61 6703 89 89	62	01	6,00	67 6510 14 04	63	03	66,30
4804 19 09	★ 57	04	76,00	5201 60 99	130	01	51,40	61 6715 70 03	151	03	18,10	67 6510 16 06	63	03	62,80
4804 60 84	★ 105	04	81,20	5201 70 09	170	01	52,50	61 6715 70 04	151	03	18,10	67 6510 19 09	63	01	62,00
4804 60 86	★ 105	04	78,10	5201 89 82	87	01	48,00	61 6715 70 06	151	03	8,60	67 6510 20 45	211	03	65,60
4804 60 89	★ 105	04	76,00	5201 89 89	87	01	48,00	61 6715 70 09	151	01	8,50	67 6510 20 89	211	01	64,80
4804 70 03	★ 147	04	84,40	5201 99 09	87	01	48,00	61 6733 14 04	62	03	13,90	67 6510 60 84	110	03	63,80
4804 70 04	★ 147	04	84,40	5202 60 89	130	01	47,70	61 6733 16 06	62	03	10,60	67 6510 60 86	110	03	63,00
4804 70 06	★ 147	04	83,40	5202 60 99	130	01	47,70	61 6733 19 09	62	01	8,40	67 6510 60 89	110	01	62,00
4804 70 09	★ 147	04	81,20	5202 70 09	170	01	48,90	61 6733 60 84	110	03	13,90	67 6510 70 03	151	03	69,80
4804 89 82	★ 57	04	76,00	5202 89 82	87	01	44,40	61 6733 60 86	110	03	10,60	67 6510 70 04	151	03	72,70
4804 89 89	★ 57	04	76,00	5202 89 89	87	01	44,40	61 6733 60 89	110	01	8,40	67 6510 70 06	151	03	65,60
5006 99 40	350	05	15,80	5202 99 09	87	01	44,40	6330 23	12	01	21,34	67 6510 70 09	151	01	64,80
5031	10	11	8,90	5203 60 89	130	01	185,00	67 1009 14 04	84	03	14,40	67 6510 89 82	63	01	62,00
5031 01	10	01	14,10	5203 60 99	130	01	185,00	67 1009 16 06	84	03	11,20	67 6510 89 89	63	01	62,00
5031 50	10	01	9,30	5203 70 09	171	01	186,20	67 1009 19 09	84	01	9,20	67 6510 90 04	✘ 182	03	73,30
5032 03	10	01	23,10	5203 89 82	87	01	181,70	6710 09 20	258	04	21,90	67 6510 90 11	✘ 182	03	73,30
5034 04	11	01	23,80	5203 89 89	87	01	181,70	6710 09 21	258	04	21,90	67 6511 14 04	64	03	67,90
5035	11	01	14,90	5203 99 09	87	01	181,70	67 1009 60 84	127	03	14,40	67 6511 16 06	64	03	64,40
5035 03	11	01	23,40	5204 60 89	131	01	60,50	67 1009 60 86	127	03	11,20	67 6511 19 09	64	01	63,40
5035 20	28	01	22,30	5204 60 99	131	01	60,50	67 1009 60 89	127	01	9,20	67 6511 60 84	111	03	67,90
5036	10	01	9,30	5204 70 09	171	01	61,30	67 1009 89 82	84	01	9,20	67 6511 60 86	111	03	64,40
5038 08	11	01	23,60	5204 89 82	87	01	57,20	67 1009 89 89	84	01	9,20	67 6511 60 89	111	01	63,40
5038 08 01	12	01	23,60	5204 89 89	87	01	57,20	67 1044 00 01	✘ 199	03	15,40	67 6511 70 03	152	03	74,10
5038 08 02	12	01	23,60	5204 99 09	87	01	57,20	67 1044 00 04	✘ 199	03	18,40	67 6511 70 04	152	03	74,10
5041 35 12	332	10	26,00	5205 60 89	130	01	123,40	67 1045 00 01	✘ 199	03	12,80	67 6511 70 06	152	03	67,10
5041 35 15	332	10	26,00	5205 60 99	130	01	123,40	67 1045 00 02	✘ 199	01	9,30	67 6511 70 09	152	01	66,30
5042 35 12	334	10	23,50	5205 70 09	170	01	123,40	67 1045 00 69	✘ 199	01	10,80	67 6511 89 82	64	01	63,40
5042 35 15	334	10	23,50	5205 89 82	87	01	120,00	67 1045 70 03	167	03	18,20	67 6511 89 89	64	01	63,40
5045 35 12	332	10	9,40	5205 89 89	87	01	120,00	67 1045 70 04	167	03	18,20	67 6574 00 01	✘ 182	03	16,50
5045 35 15	332	10	9,40	5205 99 09	87	01	120,00	67 1045 70 06	167	03	11,20	67 6574 00 04	✘ 182	03	20,20
5045 35 22	326	10	14,40	5206 60 89	130	01	42,50	67 1045 70 09	167	01	10,60	67 6575 00 01	✘ 182	03	14,90
5045 35 25	326	10	14,40	5206 60 99	130	01	42,50	67 1932 35 02	340	10	13,50	67 6575 00 02	✘ 182	01	11,80
5046 35 12	332	10	12,30	5206 70 09	170	01	43,70	67 1932 35 05	340	10	13,50	67 6575 00 63	✘ 183	03	14,90
5046 35 15	332	10	12,30	5206 89 82	87	01	39,20	67 1932 35 12	340	10	15,60	67 6575 00 69	✘ 182	01	12,60
5046 35 22	332	10	23,60	5206 89 89	87	01	39,20	67 1932 35 15	340	10	15,60	67 6575 70 03	151	03	20,00
5046 35 25	332	10	23,60	5206 99 09	87	01	39,20	67 1933 35 02	340	10	13,50	67 6575 70 04	151	03	20,00
5051 02	25	01	9,20	5342 02 11	✘ 183	03	35,30	67 1933 35 05	340	10	13,50	67 6575 70 06	151	03	13,10
5051 03	25	01	14,10	5342 02 16	64	03	35,30	6760 06 40	349	05	10,60	67 6575 70 09	151	01	12,40
5052 01	25	01	23,10	5342 02 19	64	01	34,00	67 6509 00 02	✘ 182	01	26,90	67 6576 00 62	64	03	14,80
5055 35 22	335	10	29,90	60 1930 35 02	340	10	23,90	67 6509 00 69	✘ 182	01	27,80	67 6576 00 63	64	03	14,80
5055 35 25	335	10	29,90	60 1930 35 05	340	10	23,90	67 6509 00 73	✘ 183	03	30,20	67 6576 14 04	63	03	13,90
5056 01	25	01	9,30	61 1891 35 02	340	10	5,00	67 6509 00 77	✘ 183	03	30,20	67 6576 16 06	63	03	10,50
5075 35 12	327	10	26,70	61 1891 35 05	340	10	5,00	67 6509 00 82	✘ 183	03	30,20	67 6576 19 09	63	01	9,70
5075 35 15	327	10	26,70	61 3076 35 12	331	10	9,00	67 6509 19 09	63	01	24,70	67 6576 20 22	211	03	12,90
5075 35 32	328	10	34,60	61 3076 35 15	331	10	9,00	67 6509 19 13	64	03	29,90	67 6576 20 45	210	03	13,10
5075 35 35	328	10	34,60	61 3076 35 42	333	08	6,40	67 6509 19 14	64	03	29,90	67 6576 20 89	210	01	12,40
5076 35 02	326	10	28,40	61 3076 35 45	333	08	6,40	67 6509 19 15	64	03	29,90	67 6576 60 84	110	03	13,90
5076 35 05	326	10	28,40	61 3077 35 12	331	10	18,10	67 6509 20 03	211	03	29,90	67 6576 60 86	110	03	10,50
5076 35 52	326	10	29,40	61 3077 35 15	331	10	18,10	67 6509 20 07	211	03	29,90	67 6576 60 89	110	01	9,70
5076 35 55	326	10	29,40	61 6103 60 84	110	03	11,00	67 6509 20 22	211	03	29,90	67 6576 89 62	64	03	14,80
5100 40	351	05	12,70	61 6103 60 86	110	03	8,30	67 6509 20 45	211	03	29,90	67 6576 89 63	64	03	14,80
5101	21	01	9,50	61 6103 60 89	110	01	6,00	67 6509 20 89	211	01	27,50	67 6576 89 82	63	01	9,70
5101 10	21	01	10,50	61 6114 00 01	✘ 181	03	15,90	67 6509 60 13	112	03	29,90	67 6576 89 89	63	01	10,10
5101 89 82	21	01	22,80	61 6114 00 04	✘ 181	03	18,40	67 6509 60 14	112	03	29,90	67 6577 14 04	63	03	22,80
5101 89 89	21	01	22,80	61 6114 01 01	✘ 182	03	17,80	67 6509 60 15	112	03	29,90	67 6577 16 06	63	03	18,60
5101 99 09	21	01	22,80	61 6114 01 04	✘ 182	03	21,50	67 6509 60 84	111	03	33,70	67 6577 19 09	63	01	18,30
5104	255	04	33,40	61 6115 00 01	✘ 181	03	13,10	67 6509 60 86	111	03	29,90	67 6577 71 03	152	03	28,60
5104 01	255	04	33,40	61 6115 00 02	✘ 181	01	7,30	67 6509 60 89	111	01	24,70	67 6577 71 04	152	03	28,60
5130 40	351	05	16,50	61 6115 00 69	✘ 181	01	8,70	67 6509 70 09	151	01	27,50	67 6577 71 06	152	03	21,20
5131 02	22	01	11,10	61 6115 01 01	✘ 182	03	14,50	67 6509 70 13	152	03	29,90	67 6577 71 09	152	01	20,50
5173 35 15	336	10	28,40	61 6115 01 02	✘ 182	01	9,90	67 6509 70 14	152	03	29,90	67 6577 89 82	63	01	18,30
5173 35 25	336	10	28,40	61 6115 01 69	✘ 182	01	10,90	67 6509 70 15	152	03	29,90	67 6577 89 89	63	01	18,30
5173 35 35	336	10	28,40	61 6703 19 09	62	01	6,00	67 6509 89 13	64	03	29,90	6765 79	237	04	21,00
5200 60 89	129	01	344,50	61 6703 20 45	210	03	8,60	67 6509 89 14	64	03	29,90	6765 79 01	237	04	21,00

Best.-Nr.	Seite	RG	Preis	Best.-Nr.	Seite	RG	Preis	Best.-Nr.	Seite	RG	Preis	Best.-Nr.	Seite	RG	Preis
67 6579 20 45	237	03	21,10	68 1033 20 45	218	03	7,40	7514 41 60	390	08	401,90	7531 41 19	420	06	382,30
67 6579 20 89	237	01	20,80	68 1033 20 89	218	01	6,90	7514 41 65	390	08	401,90	7531 41 24	418	06	626,70
67 6583 20 45	211	03	21,20	68 1033 60 84	121	03	10,50	7514 48 30	395	08	366,50	7531 41 25	418	06	792,80
67 6583 20 89	211	01	20,50	68 1033 60 86	121	03	7,40	7514 48 35	395	08	366,50	7531 60 17	415	06	488,06
67 6583 60 86	111	03	17,90	68 1033 60 89	121	01	5,00	7514 48 50	390	08	366,50	7531 61 02	409	06	359,00
67 6583 60 89	111	01	17,70	68 1033 89 82	77	01	5,00	7514 48 55	390	08	366,50	7531 61 03	410	06	404,00
67 6811 14 04	63	03	67,90	68 1033 89 89	77	01	5,00	7514 48 60	390	08	366,50	7531 61 04	412	06	442,50
67 6811 16 06	63	03	64,40	68 1034 00 01	✘ 192	03	11,40	7514 48 65	390	08	366,50	7531 61 05	413	06	457,00
67 6811 19 09	63	01	63,40	68 1034 00 04	✘ 192	03	13,70	7514 49 30	395	08	401,90	7531 63 03	421	06	239,00
67 6811 60 84	111	03	67,90	68 1034 70 03	161	03	16,20	7514 49 35	395	08	401,90	7531 64 03	421	06	299,00
67 6811 60 86	111	03	64,40	68 1034 70 04	161	03	16,20	7516 10 90	392	08	98,90	7531 81 02	409	06	441,50
67 6811 60 89	111	01	63,40	68 1034 70 06	161	03	10,70	7516 10 92	392	08	98,90	7531 81 03	411	06	484,80
67 6811 70 03	152	03	74,10	68 1034 70 09	161	01	9,70	7516 10 93	392	08	82,60	7531 81 04	412	06	533,30
67 6811 70 04	152	03	74,10	68 1035 00 01	✘ 192	03	12,50	7516 10 94	392	08	82,60	7531 81 05	413	06	555,60
67 6811 70 06	152	03	67,10	68 1035 00 02	✘ 192	01	8,30	7516 10 99	392	08	52,80	7531 81 07	421	06	533,31
67 6811 70 09	152	01	66,30	68 1035 00 69	✘ 192	01	10,00	7516 15 90	391	08	131,40	7531 81 08	420	06	673,70
67 6811 89 82	63	01	63,40	7500 00 05	424	06	1,53	7516 15 92	391	08	131,40	7531 90 00	410	06	533,30
67 6811 89 89	63	01	63,40	7501 00 14	424	06	441,84	7516 15 93	391	08	115,00	7531 90 01	411	06	574,00
67 6874 00 01	✘ 182	03	16,50	7501 00 17	413	06	312,96	7516 15 94	391	08	115,00	7531 90 02	412	06	634,80
67 6874 00 04	✘ 182	03	20,20	7501 00 18	424	06	388,38	7516 15 99	391	08	85,20	7531 90 03	414	06	656,30
67 6875 00 01	✘ 182	03	15,00	7501 00 19	✘ 424	06	403,31	7516 20 90	392	08	137,00	7531 90 04	414	06	761,22
67 6875 00 02	✘ 182	01	11,80	7501 00 20	424	06	409,80	7516 20 92	392	08	137,00	7531 90 05	414	06	848,38
67 6875 00 69	✘ 182	01	12,60	7504 00 01	381	18	101,60	7516 20 93	392	08	109,20	7531 90 10	420	06	753,60
67 6875 70 03	151	03	20,00	7514 10 34	394	08	234,00	7516 20 94	392	08	109,20	7534 10 11	423	06	100,38
67 6875 70 04	151	03	20,00	7514 11 34	394	08	269,40	7516 20 99	392	08	64,20	7534 10 12	423	06	155,50
67 6875 70 06	151	03	13,10	7514 11 50	389	08	269,40	7516 25 90	392	08	168,50	7534 20 12	423	06	122,20
67 6875 70 09	151	01	12,40	7514 11 55	389	08	269,40	7516 25 92	392	08	168,50	7542 40 04	405	06	327,60
67 6876 00 62	64	03	14,80	7514 11 60	389	08	269,40	7516 25 93	392	08	142,40	7544 11 24	403	08	311,80
67 6876 00 63	64	03	14,80	7514 11 65	389	08	269,40	7516 25 94	392	08	142,40	7544 11 26	403	08	308,30
67 6876 14 04	62	03	13,90	7514 18 30	394	08	234,00	7516 25 99	392	08	97,50	7544 11 29	403	08	307,40
67 6876 16 06	62	03	10,50	7514 18 35	394	08	234,00	7516 30 90	393	08	181,10	7544 11 42	✘ 403	08	318,50
67 6876 19 09	62	01	9,70	7514 18 50	389	08	234,00	7516 30 92	393	08	181,10	7544 11 43	✘ 403	08	325,00
67 6876 20 45	210	03	13,10	7514 18 55	389	08	234,00	7516 30 93	393	08	128,00	7544 11 44	✘ 403	08	325,00
67 6876 20 89	210	01	12,40	7514 18 60	389	08	234,00	7516 30 94	393	08	128,00	7544 11 49	✘ 403	08	319,50
67 6876 60 12	111	03	14,80	7514 18 65	389	08	234,00	7516 30 99	393	08	82,60	7544 11 52	403	08	306,40
67 6876 60 13	111	03	14,80	7514 19 30	394	08	269,40	7516 35 90	392	08	212,50	7544 11 59	403	08	307,40
67 6876 60 14	111	03	14,80	7514 19 35	394	08	269,40	7516 35 92	392	08	212,50	7544 11 71	403	08	311,80
67 6876 60 84	110	03	13,90	7514 20 34	395	08	271,60	7516 35 93	392	08	159,30	7544 11 73	403	08	312,60
67 6876 60 86	110	03	10,50	7514 21 34	395	08	307,00	7516 35 94	392	08	159,30	7544 11 75	403	08	308,30
67 6876 60 89	110	01	9,70	7514 21 50	389	08	307,00	7516 35 99	392	08	113,90	7544 11 79	403	08	307,40
67 6876 89 62	64	03	14,80	7514 21 55	389	08	307,00	7516 40 90	393	08	227,30	7544 11 83	403	08	311,80
67 6876 89 82	62	01	9,70	7514 21 60	389	08	307,00	7516 40 92	393	08	227,30	7544 11 85	403	08	308,30
67 6876 89 89	62	01	9,70	7514 21 65	389	08	307,00	7516 40 93	393	08	165,20	7544 11 89	403	08	307,40
67 6877 14 04	63	03	22,80	7514 28 30	395	08	271,60	7516 40 94	393	08	165,20	7544 12 24	403	08	268,00
67 6877 16 06	63	03	18,60	7514 28 35	395	08	271,60	7516 40 99	393	08	95,90	7544 12 26	403	08	264,80
67 6877 19 09	63	01	18,30	7514 28 50	389	08	271,60	7516 45 90	392	08	262,30	7544 12 29	403	08	263,80
67 6877 20 89	211	01	20,60	7514 28 55	389	08	271,60	7516 45 92	392	08	262,30	7544 12 42	✘ 403	08	273,20
67 6877 60 84	111	03	21,80	7514 28 60	389	08	271,60	7516 45 93	392	08	200,30	7544 12 43	✘ 403	08	290,00
67 6877 60 86	111	03	17,90	7514 28 65	389	08	271,60	7516 45 94	392	08	200,30	7544 12 44	✘ 403	08	279,50
67 6877 60 89	111	01	17,70	7514 29 30	395	08	307,00	7516 45 99	392	08	130,80	7544 12 49	✘ 403	08	284,40
67 6877 71 03	152	03	28,60	7514 29 35	395	08	307,00	7521 40 09	407	06	205,58	7544 12 52	403	08	262,90
67 6877 71 04	152	03	28,60	7514 30 34	395	08	316,00	7521 60 02	271	06	361,37	7544 12 59	403	08	263,80
67 6877 71 06	152	03	21,20	7514 31 34	395	08	351,50	7521 90 00	407	06	492,09	7544 12 71	403	08	265,40
67 6877 71 09	152	01	20,50	7514 31 50	390	08	351,50	7524 10 03	402	08	245,20	7544 12 73	403	08	268,80
67 6877 89 82	63	01	18,30	7514 31 55	390	08	351,50	7524 10 04	402	08	295,40	7544 12 75	403	08	264,80
67 6877 89 89	63	01	18,30	7514 31 60	390	08	351,50	7524 10 05	401	08	183,48	7544 12 79	403	08	263,80
6768 79	237	04	21,00	7514 31 65	390	08	351,50	7524 10 06	402	08	235,65	7544 12 83	403	08	268,00
6768 79 01	237	04	21,00	7514 38 30	395	08	316,00	7531 11 11	417	06	242,90	7544 12 85	403	08	264,80
67 6879 20 45	237	03	21,10	7514 38 35	395	08	316,00	7531 11 12	417	06	328,50	7544 12 89	403	08	263,80
67 6879 20 89	237	01	20,80	7514 38 50	390	08	316,00	7531 21 14	417	06	416,60	7544 13 24	404	08	334,50
67 6880 35 12	331	10	9,60	7514 38 55	390	08	316,00	7531 30 05	418	06	349,97	7544 13 26	404	08	331,70
67 6880 35 15	331	10	9,60	7514 38 60	390	08	316,00	7531 31 07	417	06	600,30	7544 13 29	404	08	329,30
67 6881 35 22	324	10	16,70	7514 38 65	390	08	316,00	7531 40 23	420	06	302,40	7544 13 52	404	08	329,30
67 6881 35 25	324	10	16,70	7514 39 30	395	08	351,50	7531 41 11	420	06	401,00	7544 13 59	404	08	329,30
67 6882 35 12	324	10	34,70	7514 39 35	395	08	351,50	7531 41 13	409	06	258,40	7544 13 71	404	08	343,30
67 6882 35 15	324	10	34,70	7514 40 34	395	08	366,50	7531 41 14	410	06	310,10	7544 13 73	404	08	343,30
68 1033 14 04	77	03	10,50	7514 41 34	395	08	401,90	7531 41 15	411	06	413,40	7544 13 75	404	08	334,10
68 1033 16 06	77	03	7,40	7514 41 50	390	08	401,90	7531 41 16	413	06	427,80	7544 13 79	404	08	331,90
68 1033 19 09	77	01	5,00	7514 41 55	390	08	401,90	7531 41 18	420	06	311,61	7544 13 83	404	08	334,50

Best.-Nr.	Seite	RG	Preis	Best.-Nr.	Seite	RG	Preis	Best.-Nr.	Seite	RG	Preis	Best.-Nr.	Seite	RG	Preis
7544 13 85	404	08	331,70	7566 55 94	394	08	479,80	8016 17 76	380	08	65,80	8096 01 79	388	08	9,70
7544 13 89	404	08	329,30	7566 55 99	394	08	400,90	8016 17 80	380	18	64,40	8096 01 80	388	08	9,70
7549 00 02	405	06	1182,50	7566 57 24	382	08	512,41	8016 17 85	380	08	65,80	8096 01 82	388	08	8,70
7549 20 02	404	06	376,70	7566 57 26	382	08	506,80	8016 18 65	256	08	65,80	8096 01 83	388	08	14,20
7551 40 01	421	06	479,30	7566 57 29	382	08	501,40	8016 18 69	256	08	64,40	8096 01 85	388	08	10,60
7564 20 02	270	06	65,80	7566 57 70	382	08	405,60	8016 27 70	380	08	76,70	8096 01 89	388	08	9,70
7564 20 03	406	06	68,00	7566 57 73	382	08	411,70	8016 27 73	380	08	80,50	8096 02 21	383	03	7,40
7564 20 30	395	08	583,00	7566 57 74	382	08	407,90	8016 27 74	380	08	78,30	8096 02 26	383	03	4,90
7564 20 34	395	08	583,00	7566 57 75	382	08	407,90	8016 27 76	380	08	78,30	8096 02 29	383	01	4,45
7564 20 35	395	08	583,00	7566 57 80	382	08	405,60	8016 27 80	380	18	76,70	8096 02 71	383	03	12,60
7564 20 50	390	08	440,10	7566 57 85	382	08	407,90	8016 27 85	380	08	78,30	8096 02 73	383	03	12,60
7564 20 55	390	08	440,10	7571 00 16	418	06	608,60	8016 28 65	256	08	78,30	8096 02 75	383	03	7,60
7564 20 60	390	08	440,10	7574 01 01	396	08	710,90	8016 28 69	256	08	76,70	8096 02 79	383	01	7,40
7564 20 65	390	08	440,10	7590 00 80	394	08	10,30	8016 37 70	381	08	98,20	8096 02 82	383	01	4,45
7564 21 30	395	08	659,70	7590 00 81	394	08	14,90	8016 37 73	381	08	103,40	8096 02 83	383	03	7,40
7564 21 34	395	08	659,70	7590 00 82	394	08	19,50	8016 37 74	381	08	100,30	8096 02 85	383	03	4,90
7564 21 35	395	08	659,70	7590 40 01	18	04	50,60	8016 37 76	381	08	100,30	8096 02 89	383	01	4,45
7564 21 50	391	08	475,50	7590 40 02	18	04	62,70	8016 37 80	380	08	98,20	8096 02 99	383	01	4,45
7564 21 55	391	08	475,50	7591 00 03	424	06	160,38	8016 37 85	380	08	100,30	8096 03 21	384	03	11,30
7564 21 60	390	08	475,50	7594 02 24	425	03	13,80	8016 47 70	381	08	110,90	8096 03 26	384	03	8,80
7564 21 65	390	08	475,50	7594 02 26	425	03	11,10	8016 47 73	381	08	114,40	8096 03 29	384	01	8,50
7564 30 30	396	08	634,20	7594 02 29	425	01	10,80	8016 47 74	381	08	112,80	8096 03 71	384	03	18,30
7564 30 34	396	08	634,20	7594 02 42	× 425	01	9,10	8016 47 76	381	08	112,80	8096 03 73	384	03	18,30
7564 30 35	396	08	634,20	7594 02 43	× 425	03	14,70	8016 47 80	381	18	110,90	8096 03 75	384	03	11,30
7564 30 50	391	08	475,70	7594 02 44	× 425	03	14,60	8016 47 85	381	08	112,80	8096 03 79	384	01	11,20
7564 30 55	391	08	475,70	7594 02 49	× 425	01	10,90	8026 21 60	400	08	184,60	8096 03 82	384	01	8,50
7564 30 60	391	08	475,70	7594 02 52	425	01	9,00	8026 21 61	256	08	184,60	8096 03 83	384	03	11,30
7564 30 65	391	08	475,70	7594 02 59	425	01	10,80	8026 21 70	400	08	184,60	8096 03 85	384	03	8,80
7564 31 30	396	08	710,80	7594 02 71	425	03	12,90	8026 21 80	400	08	184,60	8096 03 89	384	01	8,50
7564 31 34	396	08	710,80	7594 02 73	425	03	14,50	8026 22 60	401	08	184,60	8096 03 99	384	01	8,50
7564 31 35	396	08	710,80	7594 02 75	425	03	11,10	8026 22 61	257	08	184,60	8096 04 09	401	04	8,40
7564 31 50	391	08	511,10	7594 02 79	425	01	10,80	8026 22 70	401	08	184,60	8096 04 21	401	04	13,10
7564 31 55	391	08	511,10	7594 02 83	425	03	13,80	8026 22 80	400	08	184,60	8096 04 26	401	04	11,00
7564 31 60	391	08	511,10	7594 02 85	425	03	11,10	8031 10 11	417	16	145,26	8096 04 29	401	04	8,40
7564 31 65	391	08	511,10	7594 02 89	425	01	10,80	8031 10 12	417	16	195,50	8096 04 52	401	04	8,40
7564 40 02	270	06	120,00	7594 04 02	76	04	4,65	8031 21 13	417	16	257,31	8096 04 59	401	04	8,40
7564 40 03	406	06	128,50	7594 04 03	160	04	18,10	8031 30 07	417	16	360,41	8096 04 60	257	04	13,30
7564 80 01	271	06	144,60	7594 04 04	191	04	18,10	8031 41 11	420	16	253,39	8096 04 65	257	04	13,80
7566 27 24	382	08	366,51	7594 04 09	76	04	4,65	8031 41 16	413	16	255,56	8096 04 71	401	04	16,30
7566 27 26	382	08	364,20	7594 04 83	76	04	14,40	8031 41 19	420	16	217,34	8096 04 73	401	04	16,30
7566 27 29	382	08	358,90	7594 04 85	76	04	12,00	8031 41 24	418	16	409,57	8096 04 75	401	04	13,80
7566 27 70	381	08	263,10	7594 04 89	76	04	4,65	8031 61 03	410	16	238,10	8096 04 79	401	04	13,30
7566 27 73	381	08	269,20	7594 10 01	37	06	10,10	8031 61 05	413	16	281,78	8096 04 83	401	04	13,10
7566 27 74	381	08	265,40	8004 00 01	380	18	101,60	8031 63 03	421	16	156,36	8096 04 85	401	04	11,00
7566 27 75	381	08	265,40	8004 00 02	256	08	101,60	8031 64 03	421	16	203,44	8096 12 21	384	03	8,50
7566 27 80	381	08	263,10	8014 11 70	383	08	80,00	8031 81 03	411	16	288,34	8096 12 26	384	03	6,00
7566 27 85	381	08	265,40	8014 11 80	383	18	80,00	8031 81 05	413	16	324,38	8096 12 29	384	01	5,50
7566 35 90	393	08	370,20	8014 12 00	385	18	77,10	8031 81 08	420	16	385,54	8096 12 71	384	03	13,70
7566 35 92	393	08	370,20	8014 13 00	386	08	85,50	8031 90 01	411	16	347,31	8096 12 73	384	03	13,70
7566 35 93	393	08	322,10	8014 13 21	380	08	88,20	8031 90 03	414	16	391,00	8096 12 75	384	03	8,70
7566 35 94	393	08	322,10	8014 13 26	380	08	65,80	8031 90 04	414	16	538,43	8096 12 79	384	01	8,50
7566 35 99	393	08	276,70	8014 13 29	380	08	64,40	8031 90 05	414	16	598,51	8096 12 82	384	01	5,50
7566 37 24	382	08	425,07	8014 14 00	387	08	83,00	8031 90 10	420	16	538,43	8096 12 83	384	03	8,50
7566 37 26	382	08	421,70	8014 15 00	387	18	97,20	8034 10 11	423	16	61,17	8096 12 85	384	03	6,00
7566 37 29	382	08	416,30	8014 16 00	334	08	52,40	8034 10 12	423	16	96,33	8096 12 89	384	01	5,50
7566 37 70	382	08	320,50	8014 21 70	384	08	94,60	8034 20 12	423	16	72,29	8096 12 99	384	01	5,50
7566 37 73	382	08	326,50	8014 21 80	384	18	94,60	8044 01 00	388	08	274,40	8096 13 21	385	03	13,60
7566 37 74	382	08	322,80	8014 23 21	380	08	100,70	8049 00 02	405	16	578,86	8096 13 26	385	03	11,00
7566 37 75	382	08	322,80	8014 23 26	380	08	78,30	8066 01 00	388	08	379,80	8096 13 29	385	01	10,70
7566 37 80	382	08	320,50	8014 23 29	380	08	76,70	8090 64 03	421	06	37,58	8096 13 71	385	03	20,50
7566 37 85	382	08	322,80	8014 33 21	381	08	117,50	8090 90 00	425	16	6,01	8096 13 73	385	03	20,50
7566 45 90	393	08	485,40	8014 33 26	381	08	100,30	8090 90 04	424	16	8,74	8096 13 75	385	03	13,60
7566 45 92	393	08	485,40	8014 33 29	381	08	98,20	8090 90 05	425	16	10,91	8096 13 79	385	01	13,50
7566 45 93	393	08	423,30	8014 43 21	381	08	134,70	8096 01 21	388	08	14,20	8096 13 82	385	01	10,70
7566 45 94	393	08	423,30	8014 43 26	381	08	112,80	8096 01 26	388	08	10,60	8096 13 83	385	03	13,60
7566 45 99	393	08	354,00	8014 43 29	381	08	110,90	8096 01 29	388	08	9,70	8096 13 85	385	03	11,00
7566 55 90	394	08	565,20	8016 17 70	380	08	64,40	8096 01 71	388	08	14,20	8096 13 89	385	01	10,70
7566 55 92	394	08	565,20	8016 17 73	380	08	67,60	8096 01 73	388	08	15,03	8096 13 99	385	01	10,70
7566 55 93	394	08	479,80	8016 17 74	380	08	65,80	8096 01 75	388	08	10,60	8096 22 21	383	03	8,50

Best.-Nr.	Seite	RG	Preis	Best.-Nr.	Seite	RG	Preis	Best.-Nr.	Seite	RG	Preis	Best.-Nr.	Seite	RG	Preis
8096 22 26	383	03	6,00	8514 51 79	363	04	136,40	8534 11 89	72	04	81,00	8534 61 88	367	04	165,90
8096 22 29	383	01	5,50	8514 51 82	363	04	135,40	8534 12 24	117	04	141,20	8534 61 89	367	04	165,90
8096 22 71	383	03	13,70	8514 51 83	363	04	144,00	8534 12 26	117	04	137,00	8536 51 00	368	04	171,20
8096 22 73	383	03	13,70	8514 51 85	363	04	139,90	8534 12 29	117	04	132,50	8536 51 99	368	04	299,50
8096 22 75	383	03	8,70	8514 51 88	363	04	135,40	8534 12 31	215	04	133,40	8536 52 00	368	04	196,40
8096 22 79	383	01	8,50	8514 51 89	363	04	135,40	8534 12 39	215	04	133,40	8542 11 00	16	04	83,70
8096 22 82	383	01	5,50	8514 61 24	364	04	174,40	8534 12 73	156	04	142,00	8542 11 01	241	04	83,70
8096 22 83	383	03	8,50	8514 61 26	364	04	170,40	8534 12 75	156	04	137,90	8542 12 00	16	04	127,30
8096 22 85	383	03	6,00	8514 61 29	364	04	165,90	8534 12 77	156	04	142,00	8542 12 01	242	04	127,30
8096 22 89	383	01	5,50	8514 61 31	243	04	166,70	8534 12 79	156	04	133,40	8542 17 00	16	04	134,00
8096 22 99	383	01	5,50	8514 61 39	243	04	166,70	8534 12 82	71	04	132,50	8542 21 00	16	04	152,80
8096 23 21	385	03	9,70	8514 61 73	364	04	175,30	8534 12 83	71	04	141,20	8542 21 01	242	04	152,80
8096 23 26	385	03	7,20	8514 61 75	364	04	171,20	8534 12 85	71	04	137,00	8547 51 20	375	06	129,70
8096 23 29	385	01	6,70	8514 61 77	364	04	175,30	8534 12 88	71	04	132,50	8560 51 00	370	04	61,50
8096 23 71	385	03	14,80	8514 61 79	364	04	166,70	8534 12 89	71	04	132,50	8560 61 00	370	04	80,70
8096 23 73	385	03	14,80	8514 61 82	364	04	165,90	8534 21 24	117	04	89,60	8560 71 00	370	04	101,20
8096 23 75	385	03	9,90	8514 61 83	364	04	174,40	8534 21 26	117	04	85,60	8560 81 00	370	04	115,30
8096 23 79	385	01	9,70	8514 61 85	364	04	170,40	8534 21 29	117	04	81,00	8564 81 24	364	04	204,60
8096 23 82	385	01	6,70	8514 61 88	364	04	165,90	8534 21 31	215	04	81,90	8564 81 26	364	04	200,50
8096 23 83	385	03	9,70	8514 61 89	364	04	165,90	8534 21 39	215	04	81,90	8564 81 29	364	04	195,90
8096 23 85	385	03	7,20	8516 51 00	373	04	160,20	8534 21 73	156	04	90,40	8564 81 31	243	04	197,00
8096 23 89	385	01	6,70	8516 61 00	373	04	185,80	8534 21 75	156	04	86,40	8564 81 39	243	04	197,00
8096 23 99	385	01	6,70	8522 11 00	30	04	67,80	8534 21 77	156	04	90,40	8564 81 73	364	04	211,40
8502 01 00	376	04	31,70	8522 11 01	247	04	67,80	8534 21 79	156	04	81,90	8564 81 75	364	04	201,50
8502 01 01	242	04	31,70	8524 11 24	117	04	95,60	8534 21 82	72	04	81,00	8564 81 77	364	04	211,40
8505 01 00	3776	04	276,90	8524 11 26	117	04	91,50	8534 21 83	72	04	89,60	8564 81 79	364	04	197,00
8510 51 00	374	04	149,90	8524 11 29	117	04	86,90	8534 21 85	72	04	85,60	8564 81 82	364	04	195,90
8512 11 00	15	04	63,30	8524 11 31	215	04	87,90	8534 21 88	72	04	81,00	8564 81 83	364	04	204,60
8512 11 01	241	04	63,30	8524 11 39	215	04	87,90	8534 21 89	72	04	81,00	8564 81 85	364	04	200,50
8512 12 00	15	04	76,90	8524 11 73	157	04	96,50	8534 22 24	117	04	141,20	8564 81 88	364	04	195,90
8512 12 01	241	04	76,90	8524 11 75	157	04	92,40	8534 22 26	117	04	137,00	8564 81 89	364	04	195,90
8512 22 00	15	04	124,40	8524 11 77	157	04	96,50	8534 22 29	117	04	132,50	8565 51 31	371	04	144,40
8512 22 01	241	04	124,40	8524 11 79	157	04	87,90	8534 22 31	215	04	133,40	8565 51 39	371	04	144,40
8514 11 24	116	04	20,80	8524 11 82	72	04	86,90	8534 22 39	215	04	133,40	8565 51 82	371	04	139,60
8514 11 26	116	04	16,80	8524 11 83	72	04	95,60	8534 22 73	156	04	142,00	8565 51 83	371	04	152,00
8514 11 29	116	04	15,80	8524 11 85	72	04	91,50	8534 22 75	156	04	137,90	8565 51 85	371	04	144,00
8514 11 31	215	04	21,20	8524 11 88	72	04	86,90	8534 22 77	156	04	142,00	8565 51 88	371	04	139,60
8514 11 39	215	04	21,20	8524 11 89	72	04	86,90	8534 22 79	156	04	133,40	8565 51 89	371	04	139,60
8514 11 73	156	04	27,40	8524 52 24	369	04	159,00	8534 22 82	71	04	132,50	8565 52 24	371	04	144,00
8514 11 75	156	04	21,60	8524 52 26	369	04	155,00	8534 22 83	71	04	141,20	8565 52 26	371	04	147,90
8514 11 77	156	04	27,40	8524 52 29	369	04	150,30	8534 22 85	71	04	137,00	8565 52 29	371	04	139,60
8514 11 79	156	04	21,20	8524 52 31	248	04	151,50	8534 22 88	71	04	132,50	8565 52 31	371	04	140,50
8514 11 82	70	04	15,80	8524 52 39	248	04	151,50	8534 22 89	71	04	132,50	8565 52 39	371	04	140,50
8514 11 83	70	04	20,80	8524 52 73	369	04	160,20	8534 51 24	367	04	179,20	8565 52 73	371	04	148,90
8514 11 85	70	04	16,80	8524 52 75	369	04	156,10	8534 51 26	367	04	175,10	8565 52 75	371	04	145,00
8514 11 88	70	04	15,80	8524 52 77	369	04	160,20	8534 51 29	367	04	165,90	8565 52 77	371	04	148,90
8514 11 89	70	04	15,80	8524 52 79	369	04	151,50	8534 51 31	246	04	166,70	8565 52 79	371	04	140,50
8514 21 24	116	04	29,70	8524 52 82	369	04	150,30	8534 51 39	246	04	166,70	8565 52 82	370	04	139,60
8514 21 26	116	04	24,00	8524 52 83	369	04	159,00	8534 51 73	367	04	175,30	8565 52 83	370	04	144,00
8514 21 29	116	04	22,60	8524 52 85	369	04	155,00	8534 51 75	367	04	171,20	8565 52 85	370	04	147,90
8514 21 31	215	04	30,30	8524 52 88	369	04	150,30	8534 51 77	367	04	175,30	8565 52 88	370	04	139,60
8514 21 39	215	04	30,30	8524 52 89	369	04	150,30	8534 51 79	367	04	166,70	8565 52 89	370	04	139,60
8514 21 73	156	04	36,50	8526 51 00	385	04	185,80	8534 51 82	367	04	165,90	8565 61 31	372	04	174,60
8514 21 75	156	04	30,70	8527 51 20	386	06	129,70	8534 51 83	367	04	174,40	8565 61 39	372	04	174,60
8514 21 77	156	04	36,50	8532 01 00	16	04	27,10	8534 51 85	367	04	170,40	8565 61 82	372	04	168,80
8514 21 79	156	04	30,30	8532 01 01	245	04	27,10	8534 51 88	367	04	165,90	8565 61 83	372	04	177,10
8514 21 82	71	04	22,60	8534 11 24	117	04	89,60	8534 51 89	367	04	165,90	8565 61 85	372	04	178,10
8514 21 83	71	04	29,70	8534 11 26	117	04	85,60	8534 61 24	367	04	174,40	8565 61 88	372	04	168,80
8514 21 85	71	04	24,00	8534 11 29	117	04	81,00	8534 61 26	367	04	175,10	8565 61 89	372	04	168,80
8514 21 88	71	04	22,60	8534 11 31	215	04	81,90	8534 61 29	367	04	165,90	8565 62 24	371	04	177,20
8514 21 89	71	04	22,60	8534 11 39	215	04	81,90	8534 61 31	246	04	166,70	8565 62 26	371	04	173,20
8514 51 24	363	04	144,00	8534 11 73	156	04	90,40	8534 61 39	246	04	166,70	8565 62 29	371	04	168,90
8514 51 26	363	04	139,90	8534 11 75	156	04	86,40	8534 61 73	367	04	180,30	8565 62 31	371	04	169,90
8514 51 29	363	04	135,40	8534 11 77	156	04	90,40	8534 61 75	367	04	176,00	8565 62 39	371	04	169,90
8514 51 31	243	04	136,40	8534 11 79	156	04	81,90	8534 61 77	367	04	180,30	8565 62 73	371	04	178,20
8514 51 39	243	04	136,40	8534 11 82	72	04	81,00	8534 61 79	367	04	166,70	8565 62 75	371	04	174,30
8514 51 73	363	04	145,00	8534 11 83	72	04	89,60	8534 61 82	367	04	165,90	8565 62 77	371	04	178,20
8514 51 75	363	04	141,00	8534 11 85	72	04	85,60	8534 61 83	367	04	179,20	8565 62 79	371	04	169,90
8514 51 77	363	04	145,00	8534 11 88	72	04	81,00	8534 61 85	367	04	170,40	8565 62 82	371	04	168,90

Best.-Nr.	Seite	RG	Preis	Best.-Nr.	Seite	RG	Preis	Best.-Nr.	Seite	RG	Preis	Best.-Nr.	Seite	RG	Preis
ELC1001511	459	E10	944,80	ELC1835403	431	E10	823,80	ELC5111180	441	E10	561,00				
ELC1001531	459	E10	1194,80	ELC1901130	455	E10	119,80	ELC5111180BTC	438	E10	561,00				
ELC1101180	442	E10	318,00	ELC1901150	455	E10	119,80	ELC5112180	441	E10	582,10				
ELC1101180BTC	439	E10	318,00	ELC1901420	456	E10	358,00	ELC5112180BTC	438	E10	582,10				
ELC1102180	442	E10	344,50	ELC1901810	431	E10	42,50	ELC5112181	441	E10	611,10				
ELC1102180BTC	439	E10	344,50	ELC2301300	431	E10	144,30	ELC5112181BTC	438	E10	611,10				
ELC1103180	442	E10	373,50	ELC2314150	453	E10	197,40	ELC5112182	442	E10	615,10				
ELC1103180BTC	439	E10	373,50	ELC4011181	450	E10	204,60	ELC5112182BTC	439	E10	615,10				
ELC1104180	442	E10	397,20	ELC4012181	450	E10	232,40	ELC5114181	441	E10	661,20				
ELC1104180BTC	439	E10	397,20	ELC4013181	450	E10	260,10	ELC5114181BTC	438	E10	661,20				
ELC1104181	443	E10	415,70	ELC4014181	450	E10	290,30	ELC5115182	442	E10	695,50				
ELC1104181BTC	440	E10	415,70	ELC4014281	450	E10	297,00	ELC5115182BTC	439	E10	695,50				
ELC1105180	442	E10	426,30	ELC4016281	450	E10	328,60	ELC5116181	441	E10	715,40				
ELC1105180BTC	439	E10	426,30	ELC4031181	450	E10	477,80	ELC5116181BTC	438	E10	715,40				
ELC1106180	442	E10	454,10	ELC4032181	450	E10	525,20	ELC5118181	441	E10	765,50				
ELC1106180BTC	439	E10	454,10	ELC4033181	450	E10	576,70	ELC5118181BTC	438	E10	765,50				
ELC1106181	443	E10	469,90	ELC4034181	450	E10	626,80	ELC5118182	442	E10	772,10				
ELC1106181BTC	440	E10	469,90	ELC4034281	450	E10	638,80	ELC5118182BTC	439	E10	772,10				
ELC1107180	442	E10	479,00	ELC4036281	450	E10	690,30	ELC5810111	449	E10	252,10				
ELC1107180BTC	439	E10	479,00	ELC4821180	451	E10	1945,80	ELC5810121	447	E10	179,50				
ELC1108180	442	E10	504,20	ELC4821181	451	E10	2315,00	ELC5810122	446	E10	213,90				
ELC1108180BTC	439	E10	504,20	ELC4822180	451	E10	2139,70	ELC5810123	446	E10	252,10				
ELC1108181	443	E10	525,20	ELC4822181	451	E10	2508,80	ELC5810124	446	E10	279,90				
ELC1108181BTC	440	E10	525,20	ELC4823180	451	E10	2192,00	ELC5810125	446	E10	231,00				
ELC1109180	442	E10	533,20	ELC4823181	451	E10	2561,20	ELC5810131	445	E10	155,80				
ELC1109180BTC	439	E10	533,20	ELC4824180	451	E10	2315,70	ELC5810132	445	E10	187,50				
ELC1109182	443	E10	561,00	ELC4824181	451	E10	2684,90	ELC5810133	445	E10	216,40				
ELC1109182BTC	440	E10	561,00	ELC4824280	451	E10	2540,10	ELC5810134	446	E10	245,40				
ELC1110180	442	E10	557,00	ELC4824282	451	E10	2937,20	ELC5810171	446	E10	179,50				
ELC1110180BTC	439	E10	557,00	ELC4826280	451	E10	2616,60	ELC5810172	446	E10	213,90				
ELC1110181	443	E10	579,50	ELC4826281	451	E10	3013,70	ELC5810173	446	E10	252,10				
ELC1110181BTC	440	E10	579,50	ELC4924280	451	E10	4132,70	ELC5810174	447	E10	279,90				
ELC1111180	442	E10	588,60	ELC4924281	451	E10	4567,20	ELC5810175	447	E10	231,00				
ELC1111180BTC	439	E10	588,60	ELC4926280	451	E10	4248,70	ELC5810240	449	E10	211,20				
ELC1112180	442	E10	612,50	ELC4926281	451	E10	4683,10	ELC5810251	448	E10	182,10				
ELC1112180BTC	439	E10	612,50	ELC4934280	451	E10	4132,70	ELC5810252	449	E10	254,80				
ELC1112181	443	E10	638,80	ELC4934281	452	E10	4567,20	ELC5810300	450	E10	80,50				
ELC1112181BTC	440	E10	638,80	ELC4936280	451	E10	4248,70	ELC5810400	449	E10	46,20				
ELC1112182	443	E10	642,60	ELC4936281	452	E10	4683,10	ELC5810520	449	E10	518,80				
ELC1112182BTC	440	E10	642,60	ELC5101180	441	E10	303,60	ELC5810600	448	E10	484,70				
ELC1114181	443	E10	693,00	ELC5101180BTC	438	E10	303,60	ELC5810700	447	E10	554,30				
ELC1114181BTC	440	E10	693,00	ELC5102180	441	E10	327,40	ELC5810790	447	E10	231,20				
ELC1115182	443	E10	725,90	ELC5102180BTC	438	E10	327,40	ELC5810800	448	E10	190,10				
ELC1115182BTC	440	E10	725,90	ELC5103180	441	E10	356,50	ELC5810920	448	E10	1117,60				
ELC1116181	443	E10	749,60	ELC5103180BTC	438	E10	356,50	ELC5812010	445	E10	295,60				
ELC1116181BTC	440	E10	749,60	ELC5104180	441	E10	380,10	ELC5812020	445	E10	295,60				
ELC1118181	443	E10	801,00	ELC5104180BTC	438	E10	380,10	ELC5812040	445	E10	295,60				
ELC1118181BTC	440	E10	801,00	ELC5104181	441	E10	395,90	ELC5812060	445	E10	295,60				
ELC1118182	443	E10	809,10	ELC5104181BTC	438	E10	395,90	ELC5812340	444	E10	1177,60				
ELC1118182BTC	440	E10	809,10	ELC5105180	441	E10	406,50	ELC5812570	447	E10	574,10				
ELC1506004	452	E10	336,20	ELC5105180BTC	438	E10	406,50	ELC5815950	449	E10	265,30				
ELC1506200	452	E10	467,80	ELC5106180	441	E10	431,50								
ELC1506211	452	E10	178,20	ELC5106180BTC	438	E10	431,50								
ELC1506213	452	E10	53,90	ELC5106181	441	E10	450,00								
ELC1506221	452	E10	193,40	ELC5106181BTC	438	E10	450,00								
ELC1506223	452	E10	64,10	ELC5107180	441	E10	459,40								
ELC1506320	453	E10	1081,00	ELC5107180BTC	438	E10	459,40								
ELC1507150	447	E10	291,00	ELC5108180	441	E10	479,00								
ELC1701520	432	E10	73,40	ELC5108180BTC	438	E10	479,00								
ELC1702120	440	E10	133,90	ELC5108181	441	E10	502,80								
ELC1703116	437	E10	43,80	ELC5108181BTC	438	E10	502,80								
ELC1715102	431	E10	77,30	ELC5109180	441	E10	510,70								
ELC1715103	431	E10	77,30	ELC5109180BTC	438	E10	510,70								
ELC1715402	431	E10	133,90	ELC5109182	442	E10	535,90								
ELC1715403	431	E10	133,90	ELC5109182BTC	439	E10	535,90								
ELC1816500	437	E10	797,00	ELC5110180	441	E10	531,90								
ELC1835102	431	E10	670,70	ELC5110180BTC	438	E10	531,90								
ELC1835103	431	E10	670,70	ELC5110181	441	E10	554,30								
ELC1835402	431	E10	823,80	ELC5110181BTC	438	E10	554,30								

Produktübersicht

Best.-Nr.	Seite	RG	Preis	Best.-Nr.	Seite	RG	Preis	Best.-Nr.	Seite	RG	Preis	Best.-Nr.	Seite	RG	Preis
REA111Y	429	E10	68,30	REP502Y	458	E20	1876,90	REQ801A	433	E20	1197,50				
REA112Y	429	E10	68,30	REP511Y	458	E20	1288,40	REQ802A	433	E20	1212,90				
REA113Y	429	E10	80,60	REP512Y	458	E20	1876,90	REQ804A	433	E20	1256,30				
REA114Y	429	E10	76,60	REQ001Y	434	E10	445,00	REQ806A	433	E20	1303,90				
REA121Y	429	E10	68,30	REQ002Y	434	E10	464,70	REQ808A	433	E20	1363,90				
REA122Y	429	E10	68,30	REQ004Y	434	E10	520,90	REQ812A	433	E20	1478,10				
REA125Y	429	E10	76,60	REQ006Y	434	E10	578,30	REQ816A	433	E20	1557,90				
REA651Y	428	E20	452,00	REQ008Y	434	E10	624,50	REQ820A	433	E20	1634,30				
REA652Y	428	E20	452,00	REQ010Y	434	E10	674,60	RER513Y	460	E20	599,20				
REA653Y	428	E20	516,60	REQ012Y	434	E10	728,50	RER514Y	460	E20	599,20				
REA654Y	428	E20	473,60	REQ016Y	434	E10	815,90	RER613Y	460	E20	621,00				
REA661Y	428	E20	452,00	REQ020Y	434	E10	885,20	RER614Y	460	E20	621,00				
REA662Y	428	E20	452,00	REQ024Y	434	E10	987,20	REU021Y	461	E10	65,00				
REA665Y	428	E20	473,60	REQ101Y	434	E10	543,30	REU022Y	461	E10	77,80				
REB121Y	457	E10	703,90	REQ102Y	434	E10	562,80	REU041Y	462	E10	74,50				
REB221Y	458	E10	783,10	REQ104Y	434	E10	619,00	REU042Y	462	E10	87,30				
REB321Y	458	E10	719,80	REQ106Y	434	E10	676,40	REU044Y	462	E10	106,70				
REB421Y	458	E10	799,10	REQ108Y	434	E10	722,70	REU110A	463	E10	85,90				
REB521Y	457	E20	1466,00	REQ110Y	434	E10	772,80	REU120A	463	E10	74,60				
REB621Y	457	E20	1956,00	REQ112Y	434	E10	826,70	REU310Y	461	E10	153,70				
REB721Y	457	E20	1476,50	REQ114Y	434	E10	884,70	REU410Y	461	E10	186,20				
REB821Y	457	E20	1966,70	REQ116Y	434	E10	914,10	REU510Y	461	E20	804,70				
RED011Y	453	E10	182,00	REQ120Y	434	E10	983,50	REU610Y	461	E20	846,20				
RED021Y	453	E10	44,20	REQ122Y	434	E10	1056,00	REU790Y	462	E10	98,20				
RED111Y	453	E10	477,00	REQ201A	435	E10	507,90	REU791Y	462	E10	160,70				
RED114Y	455	E10	131,80	REQ202A	435	E10	527,00	REU792Y	462	E10	173,60				
RED311Y	455	E10	34,80	REQ204A	435	E10	581,70	REU911Y	463	E10	7,90				
RED321Y	455	E10	34,80	REQ206A	435	E10	637,70	REU921Y	462	E10	9,90				
RED611Y	454	E10	55,00	REQ208A	435	E10	682,70	REU922Y	462	E10	15,20				
RED612Y	454	E10	55,00	REQ212A	435	E10	783,90	REU941Y	463	E10	10,40				
RED614Y	454	E10	102,30	REQ216A	435	E10	869,00	REU942Y	462	E10	18,00				
RED621Y	454	E10	55,00	REQ220A	435	E10	869,00	REU944Y	463	E10	19,80				
RED622Y	454	E10	55,00	REQ301A	435	E10	519,40	REU990Y	461	E20	41,50				
RED624Y	454	E10	102,30	REQ302A	435	E10	538,40	REU991Y	463	E10	19,60				
REE500Y	456	E20	810,50	REQ304A	435	E10	593,50	REU992Y	463	E10	27,30				
REE501Y	456	E20	810,50	REQ306A	435	E10	649,10	REW111Y	436	E10	59,30				
REH002Y	430	E10	96,80	REQ308A	435	E10	694,10	REW112Y	436	E10	77,00				
REH003Y	430	E10	118,20	REQ312A	435	E10	795,40	REW113Y	436	E10	83,10				
REH100Y	464	E20	11,60	REQ316A	435	E10	880,50	REW114Y	436	E10	89,80				
REH102Y	460	E20	35,90	REQ320A	435	E10	880,50	REW115Y	436	E10	96,90				
REH103Y	463	E20	20,20	REQ501Y	432	E20	1159,20	REW126Y	436	E10	108,60				
REH104Y	464	E20	24,10	REQ502Y	432	E20	1175,00	REW127Y	436	E10	131,30				
REH105Y	464	E20	24,90	REQ504Y	432	E20	1219,60	REW211Y	436	E10	77,00				
REH106Y	460	E20	20,30	REQ506Y	432	E20	1268,40	REW212Y	436	E10	100,00				
REH109Y	460	E10	44,20	REQ508Y	432	E20	1329,90	REW213Y	436	E10	108,00				
REH301Y	444	E10	13,20	REQ510Y	432	E20	1394,50	REW214Y	436	E10	116,70				
REH302Y	444	E10	17,90	REQ512Y	432	E20	1447,30	REW215Y	436	E10	126,00				
REH305Y	444	E10	19,50	REQ516Y	432	E20	1529,30	REW226Y	436	E10	141,10				
REK001Y	459	E10	381,40	REQ520Y	432	E20	1607,80	REW227Y	436	E10	170,80				
REK009Y	459	E10	416,20	REQ524Y	432	E20	1710,60	REW411Y	437	E10	228,40				
REK221Y	429	E10	72,10	REQ601Y	432	E20	1237,70	REW412Y	437	E10	339,90				
REK241Y	429	E10	61,60	REQ602Y	432	E20	1253,50	REW413Y	437	E10	243,80				
REK621Y	428	E20	430,50	REQ604Y	432	E20	1298,20	REW414Y	437	E10	363,10				
REL101Y	437	E10	785,50	REQ606Y	432	E20	1347,10	RTD610A	456	E30	594,50				
REL102Y	437	E10	1060,50	REQ608Y	432	E20	1408,60								
REL501Y	436	E20	1492,50	REQ610Y	432	E20	1473,00								
REL502Y	436	E20	1728,20	REQ612Y	432	E20	1525,80								
REN090Y	444	E10	258,60	REQ614Y	432	E20	1584,30								
REN091Y	444	E10	282,80	REQ616Y	432	E20	1607,90								
REN092Y	444	E10	312,30	REQ620Y	432	E20	1686,30								
REN101Y	444	E10	155,20	REQ622Y	432	E20	1765,70								
REN102Y	444	E10	186,80	REQ701A	433	E20	1188,40								
REN104Y	444	E10	244,60	REQ702A	433	E20	1203,70								
REN110A	448	E10	143,40	REQ704A	433	E20	1247,20								
REN120A	448	E10	131,90	REQ706A	433	E20	1294,80								
REN410Y	443	E10	293,90	REQ708A	433	E20	1354,60								
REN610Y	443	E20	949,80	REQ712A	433	E20	1468,80								
REN705Y	447	E10	977,70	REQ716A	433	E20	1548,80								
REP501Y	458	E20	1288,40	REQ720A	433	E20	1625,10								



Tradition: 1919 verließ der erste Drehschalter die „Spezialfabrik für elektrotechnische Installations-Apparate“ der Gebrüder Robert und Hugo Berker im sauerländischen Schalksmühle.

B.
Berker



Kult: Die Schalter und Systeme von Berker findet man in den schönsten und spannendsten Gebäuden der Welt.

Das Siblik Team

Für das Unternehmen Siblik sind ausschließlich echte Persönlichkeiten tätig. Menschen, die Selbstverantwortung besitzen. Zum Teil sind sie schon seit Jahrzehnten für Siblik tätig. Angebotsausarbeitung, technische Beratung und Hilfestellung – teilweise auch noch auf der Baustelle – können absolut unbürokratisch und schnellstmöglich auch abseits der Hauptverkehrsrouten garantiert werden. Schließlich machen Wartung und Umprogrammieren – speziell im KNX-Bereich – permanenten Kontakt zwischen Errichter und Nutzer sinnvoll und notwendig. Betreut werden Elektrogroßhändler und Elektroinstallationsunternehmen, Elektroplaner und Architekten u. a. auch über regionale Hausmessen bei den jeweiligen Großhändlern.

Nähere Informationen zu den Produkten von Berker finden Sie unter siblik.com/berker



Berker GmbH & Co. KG
Zum Gunterstal
66440 Blieskastel

export@berker.de
berker.com

Siblik Elektrik GmbH & Co KG

Zentrale:
Murbangasse 6
1100 Wien
Telefon 01 / 680 06 0
Fax 01 / 680 06 59

Büro für Stmk. u. Ktn.:
Gradnerstraße 111
8054 Graz
Telefon 0316 / 28 98 91
Fax 0316 / 28 98 91 314

Büro für OÖ. u. Sbg.:
Industriestraße 37
4840 Vöcklabruck
Telefon 07672 / 213 20 0
Fax 07672 / 213 20 344

Büro für Tirol u. Vlbg.:
Haller Straße 109
6020 Innsbruck
Telefon 0512 / 20 50 30-0
Fax 0512 / 20 50 30 374

siblik.com